

HAVAL

Благодарим вас за выбор автомобиля HAVAL.

Знакомство с автомобилем сделает вождение более легким и комфортным. Поэтому мы предлагаем:

Перед использованием автомобиля внимательно прочитайте данное руководство. В нем вы найдете важную информацию об эксплуатации автомобиля, которая позволит вам в полной мере использовать его технические преимущества. Кроме того, вы найдете очень полезную информацию о функциях безопасности автомобиля, безопасности дорожного движения и сохранении в максимальной степени товарной стоимости вашего автомобиля.

Искренне желаем вам безопасного и счастливого пути!

26.12.2020

Обзор

Оборудование автомобиля

Обратите внимание, что в данном руководстве описывается все стандартное оборудование, комплектация для определенного рынка и дополнительное оборудование для данного модельного ряда. Таким образом, некоторое оборудование или функции, описанные в данном руководстве, могут отсутствовать на вашем автомобиле или быть доступны только на некоторых рынках. Для дополнительной информации о комплектации обратитесь к соответствующей продажной документации или проконсультируйтесь с вашим дилером, продавшим вам автомобиль.

Аксессуары, запасные части и модификации

Теперь у нас можно купить не только оригинальные детали, но и множество других запасных частей и аксессуаров, подходящих для нашего автомобиля. Если вам необходимо заменить детали, рекомендуется использовать для замены оригинальные детали; вы также можете использовать другие детали, соответствующие требованиям по качеству.

Мы не можем предоставить никакой гарантии и не берем на себя никакой ответственности в отношении неоригинальных запасных частей и аксессуаров, а также замены и установки компонентов с использованием неоригинальных запасных частей и аксессуаров. Кроме того, гарантия качества не распространяется на повреждения автомобиля и проблемы с ходовыми качествами, возникающие в результате использования неоригинальных запасных частей и аксессуаров.

Актуальность руководства

Вся информация, представленная в данном руководстве, актуальна на момент публикации. Однако в связи с постоянным совершенствованием продукта содержание данного руководства будет обновляться в любой момент времени без предварительного уведомления. В зависимости от характеристик показанные на рисунках автомобиля могут отличаться от вашего автомобиля.

О символах

Предупреждение

Этот символ указывает на предупреждение.

Несоблюдение этих предупреждений может привести к серьезной травме или смерти. Такие предупреждения сообщают, что вы должны или не должны делать, чтобы снизить риск серьезной травмы или смерти для себя и других людей.

Осторожно

Этот символ требует проявить осторожность.

Несоблюдение этих мер предосторожности может привести к повреждению автомобиля или его оборудования. Такие предостережения сообщают, что вы должны или не должны делать, чтобы избежать риска повреждения автомобиля или его оборудования либо снизить его.

i Примечание

Этот символ соответствует примечанию. Такое напоминание содержит вспомогательную информацию, которая может быть вам полезна.



В рамках данного руководства кружок с косой чертой означает «Нет», «Не делайте этого» или «Не допускайте возникновения таких условий».

(▷ Страница X)

Этот символ указывает на то, что более подробную информацию можно увидеть на обозначенной странице.

Советы по безопасности

⚠ Предупреждение

Общие меры предосторожности при вождении:

- ▷ Оставайтесь трезвыми за рулем: запрещено управлять транспортным средством в состоянии алкогольного опьянения или после приема наркотических средств (это может повлиять на вашу способность управлять транспортным средством).

Алкоголь и некоторые лекарства могут замедлять реакцию, влиять на рассудительность и координацию, что может привести к дорожно-транспортным происшествиям и серьезным травмам.

Предупреждение

- ▷ Ведите автомобиль осторожно: соблюдайте осторожность при вождении. Всегда следите за неправильными действиями других водителей или пешеходов на дороге, чтобы своевременно принимать решения и предотвращать дорожно-транспортные происшествия.
- ▷ Сосредоточьтесь на вождении: будьте внимательны за рулем. Все, что отвлекает внимание водителя, например регулировка с помощью кнопок управления, совершение вызова на мобильном телефоне и ответ на вызов или чтение сообщения, может привести к аварии и серьезным травмам вас, пассажиров автомобиля и других людей.

⚠ Предупреждение

Запрещается оставлять детей одних в автомобиле, а также нельзя разрешать детям держать при себе ключи или пользоваться ими.

Дети могут произвольно запустить двигатель автомобиля или переключить передачу. Дети, играющие со стеклами, люком или другим оборудованием в автомобиле, могут пораниться. Кроме того, слишком высокая или слишком низкая температура внутри автомобиля может привести к смертельному исходу для детей.

Вид

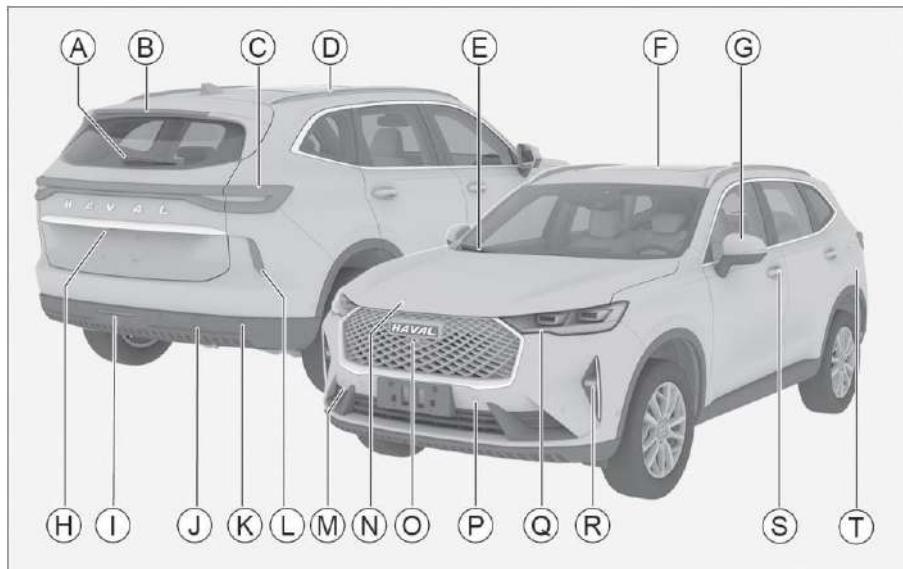

2F1830D38071

- | | |
|---|---|
| A Задний стеклоочиститель 61 | K Задний радар 111 |
| B Верхний стоп-сигнал 51 | L Световозвращатель |
| C Задний комбинированный фонарь 51 | M Крышка передней буксировочной проушины 230 |
| D Багажник на крыше 49 | N Капот 33 |
| E Передний стеклоочиститель 59 | O Монитор кругового обзора 114 |
| F Люк на крыше 29 | P Радар предотвращения столкновений 112 |
| G Наружное зеркало заднего вида 45 | Q Блок-фара 51 |
| H Камера заднего вида 114 | R Противотуманная фара 51 |
| I Задний противотуманный фонарь 51 | S Ручка двери 17 |
| J Крышка задней буксировочной проушины 232 | T Крышка лючка заливной горловины 35 |

Оборудование салона

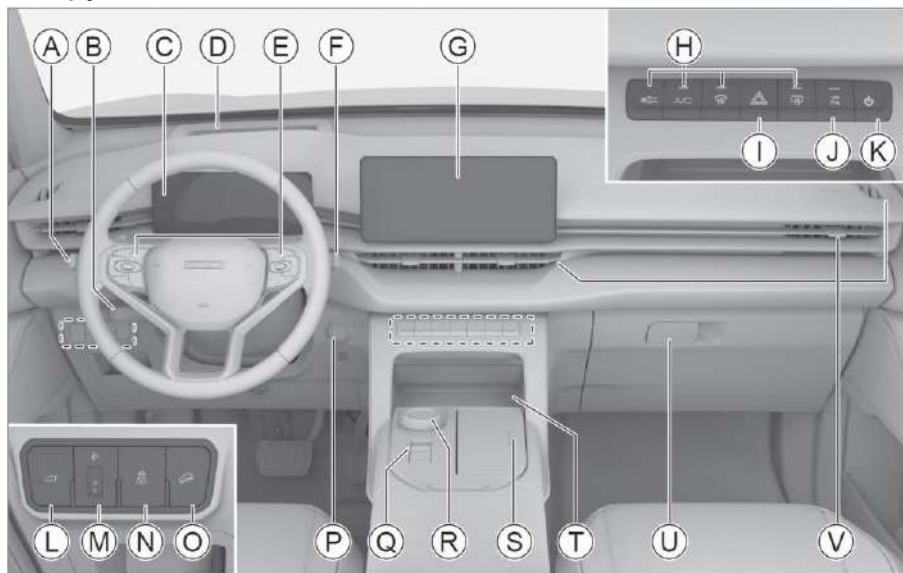

2265321BCEA3

- A** Комбинированный переключатель освещения [53](#)
- B** В связи с различной комплектацией автомобиля блок переключателей может использоваться для управления такими системами, как:
Круиз-контроль [127](#)
Адаптивный круиз-контроль [130](#)
- C** Виртуальная панель приборов [157](#)
- D** Проекционный дисплей [164](#)
- E** Кнопки на рулевом колесе для управления указанными системами:
Мультимедийная система (левая кнопка) [180](#)
Настройка панели приборов (правая кнопка) [159](#)
- F** Комбинированный переключатель для управления стеклоочистителями:
Передний стеклоочиститель [59](#)
Задний стеклоочиститель [61](#)
- G** Мультимедийный дисплей [186](#)
- H** Климатическая установка [63](#)
- I** Аварийная световая сигнализация [56](#)
- J** Система помощи при парковке [110](#)
- K** Выключатель питания мультимедийной системы [182](#)
- L** Электропривод крышки багажного отсека [21](#)
- M** Корректор фар [57](#)
- N** Электронная система контроля курсовой устойчивости [152](#)
- O** Система поддержки движения на спуске [149](#)
- P** Замок зажигания [93](#)
- Q** Электромеханический стояночный тормоз [96](#)
- R** Ручка переключения передач [99](#)
- S** Передний подстаканник [72](#)
- T** Зона беспроводной зарядки мобильного телефона [69](#)
- U** Вещевой ящик со стороны переднего пассажира [71](#)
- V** Дефлектор [68](#)

Содержание

1. Управление

В этой главе описываются приемы управления бортовым оборудованием автомобиля, таким как ключи, двери, стекла и сиденья.

2. Вождение

В этой главе представлена информация о вождении, например о запуске двигателя автомобиля, переключении передач и панели приборов автомобиля.

3. Мультимедийная система

В этой главе представлена информация о воспроизведении аудио, телефонах Bluetooth, настройках системы и других мультимедийных системах.

4. Безопасность

В этой главе представлено функциональное оборудование, такое как противоугонная система и ремни безопасности.

5. Экстренные ситуации

В этой главе представлены способы устранения неисправностей автомобиля, таких как спущенная шина и разряженная аккумуляторная батарея.

6. Техническое обслуживание

В этой главе описываются регламентный инспекционный сервис и техническое обслуживание автомобиля.

7. Гарантийное обслуживание

Включает в себя регистрационную карту информации об автомобиле, гарантийную информацию и прочие данные.

8. Технические данные

В этой главе представлены характеристики автомобиля, идентификационный номер и другая информация.

9. Указатель

Эта глава содержит алфавитный указатель и ссылки на страницы в данном руководстве.

Управление..... 13

| | | | |
|--|----|--|----|
| Ключ | 14 | Функция защиты от защемления..... | 30 |
| Оборудование автомобиля | 14 | Функция задержки | 31 |
| О ключе | 14 | Быстрый подъем | 31 |
| Обзор кнопок..... | 14 | Автоматическое закрывание люка | 31 |
| Замена элемента питания..... | 15 | Инициализация..... | 31 |
| Замок двери | 17 | Капот | 33 |
| Оборудование автомобиля | 17 | Оборудование автомобиля..... | 33 |
| Запирание и отпирание с помощью системы PEPS | 17 | Открывание | 33 |
| Запирание и отпирание с помощью кнопок ключа | 18 | Закрывание..... | 34 |
| Запирание и отпирание кнопкой центрального замка | 18 | Заправка | 35 |
| Отпирание внутренней ручкой | 18 | Оборудование автомобиля..... | 35 |
| Запирание и отпирание механическим ключом | 18 | Способ заправки..... | 35 |
| Запирание в аварийных ситуациях..... | 19 | Информация о топливе..... | 36 |
| Крышка багажного отсека..... | 20 | Сиденья | 37 |
| Детская блокировка | 24 | Оборудование автомобиля..... | 37 |
| Отпирание при выключении двигателя | 24 | Подголовник | 37 |
| Автоматическое запирание при движении | 24 | Передние сиденья..... | 38 |
| Функция автоматического сброса | 25 | Задние сиденья | 42 |
| Автоматическое отпирание при столкновении | 25 | Зеркало заднего вида | 44 |
| Защита от неправильного действия..... | 25 | Оборудование автомобиля..... | 44 |
| Стекло двери | 26 | Внутреннее зеркало заднего вида..... | 44 |
| Оборудование автомобиля | 26 | Наружное зеркало заднего вида | 45 |
| Переключатель стеклоподъемника | 26 | Рулевое колесо | 47 |
| Функция защиты от перегрева | 27 | Оборудование автомобиля..... | 47 |
| Функция защиты от защемления | 27 | Способ регулировки | 47 |
| Функция задержки..... | 28 | Функция подогрева..... | 47 |
| Быстрый подъем..... | 28 | Звуковой сигнал | 48 |
| Инициализация | 28 | Багажник на крыше..... | 49 |
| Люк на крыше..... | 29 | Оборудование автомобиля..... | 49 |
| Оборудование автомобиля | 29 | Багажник на крыше | 49 |
| Открытие и закрытие люка..... | 29 | Управление освещением | 51 |
| Открытие и закрытие солнцезащитной шторки | 30 | Оборудование автомобиля..... | 51 |
| Автоматическая работа..... | 30 | Расположение световых приборов..... | 51 |
| Связанная работа..... | 30 | Настройки освещения | 52 |
| | | Комбинированный переключатель освещения | 53 |
| | | Аварийная световая сигнализация | 56 |
| | | Дневные ходовые огни..... | 56 |
| | | Функция сопроводительного освещения | 56 |
| | | Адаптивное освещение с помощью противотуманных фар | 56 |

| | | | |
|---|-----------|--|-----|
| Предупреждение об экстренном торможении..... | 57 | Оборудование автомобиля..... | 86 |
| Корректор фар..... | 57 | Вождение в туманную погоду..... | 86 |
| Освещение салона..... | 57 | Вождение под дождем..... | 86 |
| Управление стеклоочистителями..... | 59 | Преодоление затопленных участков..... | 87 |
| Оборудование автомобиля..... | 59 | Вождение в жаркое время года..... | 87 |
| Автоматический стеклоочиститель..... | 59 | Вождение в холодное время года..... | 88 |
| Настройка омывателя ветрового стекла..... | 61 | Рекомендации по вождению в период обкатки..... | 91 |
| Климатическая установка..... | 63 | Оборудование автомобиля..... | 91 |
| Оборудование автомобиля..... | 63 | Шины..... | 91 |
| Панель управления климатической установки..... | 63 | Тормозные колодки..... | 91 |
| Меню настройки климатической установки..... | 64 | Двигатель..... | 91 |
| Комфортная настройка климатической установки..... | 66 | Замок зажигания..... | 93 |
| Управление климатической установкой..... | 67 | Оборудование автомобиля..... | 93 |
| Вентиляция..... | 68 | Кнопочный тип..... | 93 |
| Беспроводная зарядка мобильных устройств..... | 69 | Запуск и выключение двигателя..... | 94 |
| Оборудование автомобиля..... | 69 | Оборудование автомобиля..... | 94 |
| Использование..... | 69 | Запуск двигателя..... | 94 |
| Бортовое оборудование..... | 71 | Выключение двигателя..... | 95 |
| Оборудование автомобиля..... | 71 | Стояночный тормоз..... | 96 |
| Солнцезащитный козырек..... | 71 | Оборудование автомобиля..... | 96 |
| Косметическое зеркало..... | 71 | Советы по безопасности..... | 96 |
| Хранение..... | 71 | Электромеханический стояночный тормоз..... | 96 |
| Шторка багажного отсека..... | 73 | Автоматическая коробка передач..... | 99 |
| Фальшпол багажного отсека..... | 75 | Оборудование автомобиля..... | 99 |
| Розетка..... | 75 | Электронный селектор..... | 99 |
| Вождение..... | 79 | Режим движения..... | 103 |
| Правила вождения..... | 80 | Оборудование автомобиля..... | 103 |
| Оборудование автомобиля..... | 80 | Способ переключения..... | 103 |
| Перед вождением..... | 80 | Режим усилителя рулевого управления..... | 104 |
| Меры предосторожности при вождении..... | 81 | Оборудование автомобиля..... | 104 |
| Меры предосторожности для пассажиров..... | 84 | Способ переключения..... | 104 |
| Парковка автомобиля..... | 84 | Интеллектуальная система стар- т-стоп..... | 105 |
| Экономичное вождение..... | 85 | Оборудование автомобиля..... | 105 |
| Рекомендации по вождению в затрудненных условиях..... | 86 | Обзор системы..... | 105 |
| | | Способ включения/выключения..... | 105 |
| | | Инструкции..... | 105 |
| | | Функция безопасности..... | 106 |

| | | | |
|---|-----|---|-----|
| Система управления движением по бездорожью..... | 108 | Функция удержания в середине полосы движения | 135 |
| Оборудование автомобиля | 108 | Функциональные ограничения..... | 136 |
| Обзор системы..... | 108 | Датчики | 136 |
| Способ переключения | 108 | Интеллектуальная система помощи при вождении..... | 137 |
| О режимах..... | 108 | Меню настройки интеллектуальной системы вождения | 137 |
| Меры предосторожности при управлении автомобилями с полным приводом | 109 | Ассистент контроля дистанции спереди..... | 138 |
| Система помощи при парковке | 110 | Ассистент движения по полосе | 141 |
| Оборудование автомобиля | 110 | Ассистент смены полосы движения .. | 144 |
| Советы по безопасности | 110 | Информация о дорожных знаках..... | 147 |
| Задний радар | 111 | Система поддержки движения на спуске..... | 149 |
| Радар предотвращения столкновений | 112 | Оборудование автомобиля..... | 149 |
| Камера заднего вида..... | 114 | Обзор системы | 149 |
| Система кругового обзора..... | 114 | Использование | 149 |
| Полностью автоматическая интегрированная парковочная система | 118 | Системы помощи при движении | 150 |
| Помощь при движении задним ходом..... | 120 | Оборудование автомобиля..... | 150 |
| Система контроля давления в шинах | 123 | Советы по безопасности..... | 150 |
| Оборудование автомобиля | 123 | Антиблокировочная система ABS | 150 |
| О системе..... | 123 | Электронная система распределения тормозных сил..... | 151 |
| Функция мониторинга | 123 | Система помощи при экстренном торможении автомобиля (ВА)..... | 151 |
| Функция тревоги | 124 | Антипробуксовочная система | 151 |
| Система предупреждения об усталости водителя | 125 | Система предотвращения опрокидывания | 151 |
| Оборудование автомобиля | 125 | Система предотвращения повторных столкновений | 151 |
| Обзор системы..... | 125 | ННС (ассистент трогания на подъеме) | 151 |
| Использование..... | 125 | Электроусилитель рулевого управления | 152 |
| Круиз-контроль..... | 127 | Электронная система контроля курсовой устойчивости..... | 152 |
| Оборудование автомобиля | 127 | Система нейтрализации отработавших газов | 153 |
| О системе..... | 127 | Оборудование автомобиля..... | 153 |
| Использование..... | 127 | Советы по безопасности..... | 153 |
| Адаптивный круиз-контроль | 130 | Лямбда-зонд | 153 |
| Оборудование автомобиля | 130 | Каталитический нейтрализатор..... | 153 |
| Обзор системы..... | 130 | Турбонагнетатель | 154 |
| Дисплей комбинации приборов..... | 131 | Блок управления системы улавливания паров топлива | 154 |
| Использование..... | 131 | | |
| Вспомогательная функция движения в пробке..... | 134 | | |
| Вспомогательная функция прохождения поворотов | 134 | | |

| | | | |
|--|-----|--|-----|
| Блок управления вентиляции картера..... | 154 | Органы управления..... | 180 |
| Система бортовой диагностики | 154 | Оборудование автомобиля..... | 180 |
| Сажевый фильтр бензинового двигателя | 154 | Кнопки на рулевом колесе | 180 |
| Виртуальная панель приборов..... | 157 | Выключатель питания..... | 182 |
| Оборудование автомобиля | 157 | Внешние устройства | 182 |
| Обзор | 157 | Дисплей | 184 |
| Кнопки на рулевом колесе | 159 | Оборудование автомобиля..... | 184 |
| Параметры движения..... | 160 | Эксплуатация дисплея..... | 184 |
| Окно мультимедийной информации..... | 161 | Строка состояния экрана центрального дисплея | 184 |
| Окно навигационной информации..... | 161 | Интерфейс..... | 186 |
| Меню настройки..... | 161 | Оборудование автомобиля..... | 186 |
| Предупреждающие сообщения..... | 162 | Главный экран | 186 |
| Индикатор включенной передачи | 163 | Панель быстрого доступа | 187 |
| Сообщение о необходимости переключения передачи..... | 163 | Меню приложения | 188 |
| Проекционный дисплей..... | 164 | BT-телефон | 190 |
| Оборудование автомобиля | 164 | Настройки системы | 191 |
| О системе..... | 164 | Безопасность..... 195 | |
| Как пользоваться..... | 164 | Ремни безопасности..... | 196 |
| Индикаторы комбинации приборов..... | 166 | Оборудование автомобиля..... | 196 |
| Оборудование автомобиля | 166 | Советы по безопасности..... | 196 |
| Индикаторы комбинации приборов..... | 166 | Правильное пристегивание ремня безопасности | 197 |
| Предупреждающие звуковые сигналы | 174 | Преднатяжитель ремня безопасности..... | 197 |
| Оборудование автомобиля | 174 | Использование трехточечных ремней безопасности..... | 198 |
| Предупреждающие звуковые сигналы | 174 | Подушки безопасности..... | 199 |
| Система регулирования энергопотребления | 175 | Оборудование автомобиля..... | 199 |
| Оборудование автомобиля | 175 | Советы по безопасности..... | 199 |
| О системе..... | 175 | Подушки безопасности | 200 |
| Информация, которую вы должны знать..... | 176 | Фронтальные подушки безопасности | 201 |
| Мультимедийная система 177 | | Боковая подушка безопасности..... | 203 |
| Советы по безопасности | 178 | Шторки безопасности..... | 204 |
| Оборудование автомобиля | 178 | Центральная подушка безопасности | 205 |
| Безопасность | 178 | Детская удерживающая система..... | 206 |
| Эксплуатация..... | 178 | Оборудование автомобиля..... | 206 |
| Радио | 178 | Рекомендуемый тип детского кресла | 206 |
| USB-накопители..... | 178 | Точки крепления детского кресла..... | 206 |
| Bluetooth..... | 179 | Информация о применимости детских удерживающих устройств | 207 |

| | | | |
|---|-----|--|------------|
| Установка детского кресла..... | 208 | Извлечение и установка запасного колеса в нишу для хранения..... | 219 |
| Меры предосторожности при установке детских кресел..... | 209 | Замена запасного колеса..... | 220 |
| Иммобилайзер..... | 211 | Оборудование автомобиля..... | 220 |
| Оборудование автомобиля..... | 211 | Признаки проблем с шинами..... | 220 |
| О системе..... | 211 | Подготовка к установке запасного колеса..... | 220 |
| Конверт с паролем..... | 211 | Способ замены колеса с поврежденной шиной..... | 221 |
| Противоугонная система автомобиля..... | 212 | В случае ДТП..... | 224 |
| Оборудование автомобиля..... | 212 | Оборудование автомобиля..... | 224 |
| О системе..... | 212 | Дорожно-транспортные происшествия..... | 224 |
| Активация системы..... | 212 | Когда автомобиль застрял..... | 224 |
| Условия срабатывания сигнализации..... | 212 | Запуск двигателя от внешнего источника..... | 225 |
| Выключение противоугонной сигнализации..... | 212 | Оборудование автомобиля..... | 225 |
| Выключение системы..... | 212 | Признаки разряда аккумуляторной батареи..... | 225 |
| Система отключения подачи топлива..... | 213 | Порядок запуска двигателя от внешнего источника..... | 225 |
| Оборудование автомобиля..... | 213 | Перегрев двигателя..... | 227 |
| Система отключения подачи топлива..... | 213 | Оборудование автомобиля..... | 227 |
| Регистратор данных о ДТП..... | 214 | При перегреве двигателя..... | 227 |
| Оборудование автомобиля..... | 214 | Буксировка..... | 229 |
| Обзор системы..... | 214 | Оборудование автомобиля..... | 229 |
| Чтение данных..... | 214 | Воспользуйтесь услугами профессионального эвакуатора..... | 229 |
| Раскрытие данных..... | 214 | Буксировка с помощью буксировочной проушины..... | 230 |
| Наклейки с предупреждениями..... | 215 | Буксировка неисправного автомобиля..... | 232 |
| Оборудование автомобиля..... | 215 | Техническое обслуживание | 233 |
| Наклейка на расширительном бачке..... | 215 | Необходимость технического обслуживания автомобиля..... | 234 |
| Наклейка в моторном отсеке..... | 215 | Моторный отсек..... | 235 |
| Наклейка на аккумуляторной батарее..... | 216 | Оборудование автомобиля..... | 235 |
| Экстренные ситуации 217 | | Правила техники безопасности..... | 235 |
| Набор инструментов..... | 218 | Уровень жидкости..... | 236 |
| Оборудование автомобиля..... | 218 | Моторное масло..... | 238 |
| Место хранения набора инструментов..... | 218 | Тормозная жидкость..... | 239 |
| Запасное колесо..... | 219 | Охлаждающая жидкость..... | 240 |
| Оборудование автомобиля..... | 219 | Омывающая жидкость..... | 240 |
| Общие сведения о запасном колесе..... | 219 | Аккумуляторная батарея..... | 240 |
| Место хранения..... | 219 | | |

| | | | |
|---|------------|---|------------|
| Замена компонентов..... | 241 | Условия распространения гарантийного обслуживания | 265 |
| Оборудование автомобиля | 241 | Необходимость проведения технического обслуживания | 267 |
| Предохранитель | 241 | Обязанности владельца автомобиля... .. | 268 |
| Щетки стеклоочистителя | 243 | Ежедневный осмотр и уход | 268 |
| Лампы..... | 244 | Объекты проверки и порядок осмотра..... | 268 |
| Техническое обслуживание автомобиля | 246 | Плановое техническое обслуживание автомобиля | 269 |
| Оборудование автомобиля | 246 | Регистрационная карточка с информацией об автомобиле | 271 |
| Уход за шинами | 246 | Карточка регистрации смены владельца..... | 275 |
| Уход за люком в крыше | 248 | Карточка замены одометра | 279 |
| Уход за кузовом | 249 | Предпродажная подготовка | 280 |
| Уход за салоном | 250 | <u>Технические данные</u> | 281 |
| Меры защиты от коррозии | 251 | Идентификация автомобиля..... | 282 |
| Длительное хранение автомобиля | 252 | Оборудование автомобиля..... | 282 |
| <u>Гарантийное обслуживание</u> | 253 | Идентификационный номер транспортного средства..... | 282 |
| Общие положения | 254 | Номер двигателя..... | 283 |
| Географические зоны действия гарантии на новые автомобили | 255 | Цветовой код | 283 |
| Договорная гарантия на новый автомобиль | 256 | Технические характеристики | 284 |
| Начало и окончание гарантии на новые автомобили..... | 256 | Основные характеристики | 284 |
| Сведения о гарантийных обязательствах | 257 | Характеристики двигателя..... | 284 |
| Договорная гарантия на новые автомобили не покрывает следующие случаи:..... | 257 | Шины..... | 284 |
| Действия договорной гарантии в отношении деталей естественного износа..... | 258 | Колеса..... | 285 |
| Гарантия на быстроизнашиваемые детали | 259 | Характеристики тормозной системы | 285 |
| Антикоррозийная гарантия на кузов и лакокрасочное покрытие | 260 | Характеристики сидений..... | 285 |
| Осмотр кузова..... | 261 | Спецификации рабочих жидкостей ... | 286 |
| Гарантия на запасные части | 264 | <u>Указатель.....</u> | 289 |
| Оригинальные запасные части | 264 | Алфавитный указатель | 290 |
| Гарантийный срок на оригинальные запасные части..... | 264 | Список индикаторов | 293 |

1

Управление

| | |
|---|----|
| Ключ | 14 |
| Замок двери..... | 17 |
| Стекло двери | 26 |
| Люк на крыше | 29 |
| Капот | 33 |
| Заправка | 35 |
| Сиденья | 37 |
| Зеркало заднего вида | 44 |
| Рулевое колесо | 47 |
| Багажник на крыше | 49 |
| Управление освещением | 51 |
| Управление стеклоочистителями | 59 |
| Климатическая установка..... | 63 |
| Беспроводная зарядка мобильных устройств | 69 |
| Бортовое оборудование | 71 |

Оборудование автомобиля

Обратите внимание, что в данном руководстве описывается все стандартное оборудование, комплектация для определенного рынка и дополнительное оборудование для данного модельного ряда. Таким образом, некоторое оборудование или функции, описанные в данном руководстве, могут отсутствовать на вашем автомобиле или быть доступны только на некоторых рынках. Для дополнительной информации о комплектации обратитесь к соответствующей продажной документации или проконсультируйтесь с вашим дилером, продавшим вам автомобиль.

О ключе

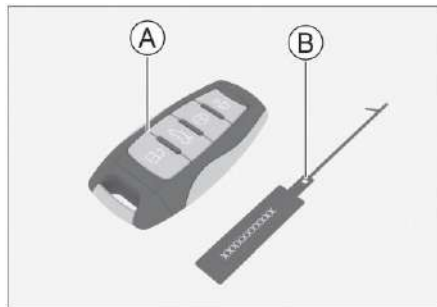

25AD69C9CC4B

- А Интеллектуальный ключ
- В Бирка с номером ключа

Примечание

- Пожалуйста, храните бирку с номером ключа в надежном месте. Бирка с номером ключа содержит код, необходимый для создания запасных ключей. Вы можете запросить новый ключ в сервисном центре только с помощью этого кода.
- При покупке или передаче автомобиля бирка с номером ключа также должна быть передана покупателю.

Обзор кнопок

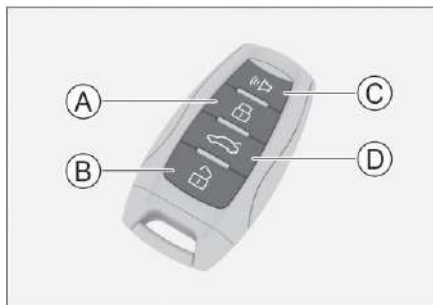

964859EEC481

- А Кнопка запирания
- В Кнопка отпирания
- С Кнопка поиска автомобиля
- Д Кнопка управления крышкой багажного отсека

Кнопка запирания

Нажмите кнопку запирания, чтобы запретить все двери и крышку багажного отсека. В этот момент лампы указателей поворота мигнут один раз.

Примечание

Если при запирании дверей лампы указателей поворота не мигают, проверьте, полностью ли закрыты все двери, крышка багажного отсека и капот.

Кнопка отпирания

Нажмите кнопку отпирания, чтобы отпереть все двери и крышку багажного отсека. В этот момент лампы указателей поворота мигнут дважды.

Примечание

Режим отпирания можно настроить через **【Настройка автомобиля】** → **【Вождение】** на мультимедийном дисплее.

Если установлен режим отпирания **【DRIVE DR】**, то при нажатии кнопки отпирания отпираются только дверь водителя и крышка багажного отсека. При этом, если снова нажать кнопку отпирания, все двери автомобиля отпираются.

Кнопка поиска автомобиля

Когда все двери и крышка багажного отсека заперты, нажмите эту кнопку для включения функции определения местоположения, чтобы вы могли быстро найти свой автомобиль на стоянке.

Нажмите кнопку определения местоположения автомобиля еще раз во время сигнала, указывающего место стоянки, чтобы отключить функцию определения местоположения автомобиля.

Примечание

Режим определения местоположения автомобиля можно настроить в меню **【Настройка автомобиля】** → **【Свет】** на мультимедийном дисплее.

Кнопка управления крышкой багажного отсека

Крышка багажного отсека с открыванием вручную: нажмите и удерживайте кнопку управления крышкой багажного отсека для отпирания крышки багажного отсека и нажмите микровыключатель крышки багажного отсека, чтобы открыть крышку багажного отсека в течение 30 секунд после отпирания.

Крышка багажного отсека с электроприводом: нажмите и удерживайте кнопку управления крышкой багажного отсека, чтобы автоматически открыть или закрыть крышку багажного отсека.

Осторожно

- › Изменение частоты передачи сигнала интеллектуального ключа, увеличение мощности передачи сигнала ключа (в том числе посредством установки усилителя радиочастотной мощности), подключение ключа к внешней антенне или использование других передающих антенн запрещено.
- › Категорически запрещается использовать ключ для создания помех различным легальным службам беспроводной связи. Как только такие помехи будут обнаружены, использование ключа должно быть прекращено и должны быть приняты меры для предотвращения таких помех перед возобновлением использования.
- › На использование ключа могут влиять помехи различного беспроводного облучения, что приводит к кратковременному отказу его функций.

Замена элемента питания

Во время работы обе руки должны быть сухими, так как влага может вызвать коррозию элемента питания.

Осторожно

- › Не прикасайтесь к другим частям и не двигайте их.
- › Убедитесь, что положительный и отрицательный полюсы элемента питания находятся в правильном положении.
- › При замене элемента питания соблюдайте осторожность, чтобы не потерять детали.

1. Нажмите кнопку разблокировки интеллектуального ключа, чтобы извлечь механический ключ.

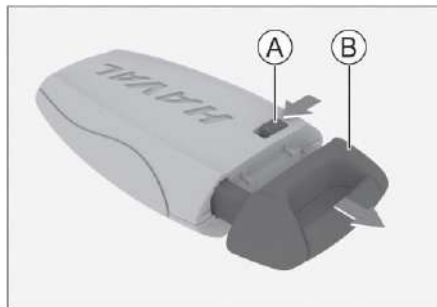

C1BA6E3E9AB8

- Ⓐ Кнопка разблокировки
- Ⓑ Механический ключ

2. Подденьте крышку ключа с помощью плоской отвертки и снимите крышку.



77836832C0AF

3. Выньте элемент питания и вставьте на его место новый элемент питания.



B0B391378D50

При установке элемента питания убедитесь, что положительный полюс элемента питания обращен вниз.

Модель элемента питания: CR2032.

4. Установите заднюю крышку ключа. После установки убедитесь, что все кнопки ключа работают правильно.

Предупреждение

- › Поместите замененный элемент питания в недоступное для детей место; если его случайно проглотят дети, это может привести к удушью или смерти.
- › Пожалуйста, утилизируйте использованные элементы питания в соответствии с местными законами и правилами. Неправильная утилизация использованных элементов питания может причинить вред окружающей среде.

Оборудование автомобиля

Обратите внимание, что в данном руководстве описывается все стандартное оборудование, комплектация для определенного рынка и дополнительное оборудование для данного модельного ряда. Таким образом, некоторое оборудование или функции, описанные в данном руководстве, могут отсутствовать на вашем автомобиле или быть доступны только на некоторых рынках. Для дополнительной информации о комплектации обратитесь к соответствующей продажной документации или проконсультируйтесь с вашим дилером, продавшим вам автомобиль.

Запирание и отпирание с помощью системы PEPS

Если у вас с собой интеллектуальный ключ, вы можете использовать систему пассивного доступа и пассивного запуска (PEPS), чтобы запирать и отпирать дверь автомобиля.

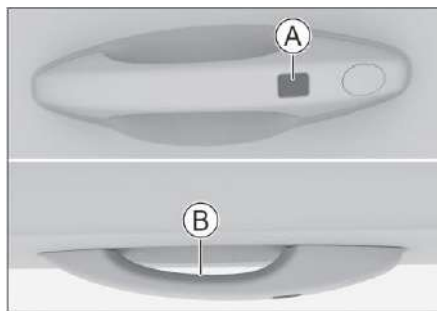

A Датчик запирания

B Датчик отпирания

Отпирание

Коснитесь датчика отпирания, чтобы отпереть все двери и крышку багажного отсека. В этот момент лампы указателей поворота мигнут дважды.

i Примечание

Режим отпирания можно настроить в меню **【Настройка автомобиля】** → **【Вождение】** на мультимедийном дисплее.

Если установлен режим отпирания **【DRIVE DR】**, то при прикосновении к датчику отпирания на двери водителя отпираются только дверь водителя и крышка багажного отсека. При этом, если вы снова коснетесь датчика отпирания, все двери отпираются.

Запирание

Коснитесь датчика запирания, чтобы запереть все двери и крышку багажного отсека. В этот момент лампы указателей поворота мигнут один раз.

i Примечание

Если при запирании дверей лампы указателей поворота не мигают, проверьте, полностью ли закрыты все двери, крышка багажного отсека и капот.

i Примечание

- › Управление дверями возможно только с обнаруженным интеллектуальным ключом.
- › Пожалуйста, не запирайте и не отпирайте дверь одновременно.
- › При воздействии на ручку двери рукой в перчатке дверь может не открыться или не запереться.

- › Радиоволны интеллектуальной системы доступа слабые. Когда вокруг есть другие радиоустройства или система заблокирована препятствиями, связь между интеллектуальным ключом и автомобилем может быть нарушена. В результате система не сможет нормально работать.
- › Каждый раз, когда дверь автомобиля успешно заперта или отперта, система доступа PEPS прекращает действие на три секунды.

Запирание и отпирание с помощью кнопок ключа

См. обзор кнопок ключа.

(► Страница 14)

Запирание и отпирание кнопкой центрального замка



FAC75A46F297

Кнопка центрального замка расположена на двери водителя. Последовательно нажимайте кнопку центрального замка, чтобы запереть или отпереть все двери. Если индикатор кнопки загорелся, это означает, что дверь заперта. Если индикатор кнопки гаснет, это означает, что дверь отперта.

Отпирание внутренней ручкой



64E3E053D308

Если дверь автомобиля заперта, потяните внутреннюю ручку, чтобы отпереть дверь. Потяните ручку еще раз, чтобы открыть дверь.

i Примечание

Убедитесь, что детская блокировка выключена, когда вы открываете задние двери внутренней ручкой; в противном случае задние двери не могут быть открыты.

Запирание и отпирание механическим ключом

1. Оттяните ручку двери и нажмите на крышку изнутри, чтобы снять ее.



13C8240C238F

- Вставьте механический ключ в отверстие замка двери, поверните ключ для запирания или отпирания двери. Чтобы узнать, как извлекается механический ключ, обратитесь к разделу «Замена элемента питания». (► Страница 17)

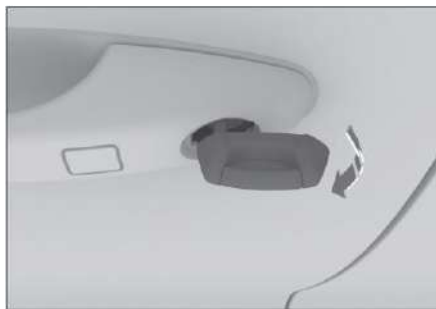

3A2FA273D7A7

⚠ Осторожно

После того как дверь отперта, перед открыванием двери водителя необходимо вытащить механический ключ.

i Примечание

Когда для отпирания двери используется механический ключ, может сработать противоугонная сигнализация автомобиля. (► Страница 212)

Запирание в аварийных ситуациях



2071210DF831

Дверь переднего пассажира и задние двери оборудованы устройством аварийного запирания двери.

Вставьте механический ключ в отверстие для аварийного запирания, как показано на рисунке, и, действуя им как рычагом, переместите белое устройство в крайнее нижнее положение, а затем закройте дверь, чтобы запереть ее.

i Примечание

Если вам потребовался этот способ запирания двери, это означает, что электрическая система запирания двери вышла из строя. В таком случае обратитесь в сервисный центр для технического обслуживания как можно скорее.

Крышка багажного отсека

Крышка багажного отсека с открыванием вручную

Открывание



45B34E830E06

- › Если у вас с собой интеллектуальный ключ, нажмите и потяните вверх микро-выключатель крышки багажного отсека.
- › Когда замок зажигания находится в положении LOCK, нажмите и удерживайте кнопку управления крышкой багажного отсека на ключе, а затем нажмите и потяните вверх микровыключатель крышки багажного отсека в течение 30 секунд.
- › Когда дверь водителя отперта, нажмите и потяните вверх микровыключатель крышки багажного отсека.

Закрывание



0311 AE 597385

1. Потяните за ручку крышки багажного отсека и отпустите ручку до того, как крышка багажного отсека полностью закроется.
2. Нажмите на крышку багажного отсека снаружи, чтобы убедиться, что она полностью закрыта.

⚠ Предупреждение

- › Закрывая крышку багажного отсека вручную, обязательно нажмите на крышку багажного отсека снаружи автомобиля, чтобы она полностью закрылась. Если крышка багажного отсека закрывается непосредственно вспомогательной ручкой, можно легко защемить руку и получить серьезную травму.
- › Запрещается управлять автомобилем с открытой крышкой багажного отсека.
- › Не допускается нахождение пассажиров в багажном отсеке.
- › Если во время открывания или закрывания крышки багажного отсека рядом с ней находятся другие люди, убедитесь, что им не будет причинено вреда.
- › Закрывая крышку багажного отсека, следите за тем, чтобы она не зацепила ручную кладь или галстук.

- › Не позволяйте детям управлять крышкой багажного отсека; в противном случае это может привести к случайной травме.

⚠ Осторожно

- › Не прилагайте чрезмерных усилий при открывании крышки багажного отсека; в противном случае так можно легко повредить крышку багажного отсека.
- › Будьте осторожны, открывая крышку багажного отсека при сильном ветре. Под действием сильного ветра крышка багажного отсека может открыться слишком широко, что приведет к ее деформации.
- › Если крышка багажного отсека замерзла или покрыта снегом и льдом, не открывайте ее силой, а откройте заднюю дверь после того, как температура внутри автомобиля повысится благодаря функции климатизации и обогрева. Когда крышку багажного отсека необходимо открыть в чрезвычайной ситуации, следует облить ее теплой водой, чтобы растопить лед и попытаться открыть крышку багажного отсека после того, как она освободится ото льда.
- › Не устанавливайте и не приклеивайте какие-либо украшения на опорный шток крышки багажного отсека.
- › Не тяните крышку багажного отсека вбок; в противном случае это приведет к изгибанию опорного штока.

i Примечание

- › Когда наружная температура ниже 0 °C, усилия опорного штока может быть недостаточно для удержания крышки багажного отсека автоматически. В этом

случае крышку багажного отсека можно поднять вручную, чтобы открыть.

- › Не устанавливайте тяжелые аксессуары на крышку багажного отсека; в противном случае усилия опорного штока может быть недостаточно для плавного поддержания крышки багажного отсека.
- › Для телескопического выдвижения опорного штока требуется наличие смазки, поэтому масляные следы рядом с пылезасчитным колпачком опорного штока считаются нормальным явлением.

Крышка багажного отсека с электроприводом

Открытие

В целях безопасности открывайте крышку багажного отсека на неподвижном автомобиле указанными ниже способами.

- › Когда дверь водителя отперта, нажмите кнопку управления крышкой багажного отсека рядом с рулевым колесом.



E9888FAGA/C4F

- › Когда дверь водителя отперта, нажмите микропереключатель на крышке багажного отсека.
- › Если у вас с собой интеллектуальный ключ, нажмите микропереключатель на крышке багажного отсека.

- › Когда замок зажигания находится в положении LOCK, нажмите и удерживайте кнопку управления крышкой багажного отсека на ключе.

Закрывание

- › Нажмите кнопку закрывания на крышке багажного отсека.



C4D5970FAF38

- › Нажмите кнопку управления крышкой багажного отсека рядом с рулевым колесом.
- › Когда замок зажигания находится в положении LOCK, нажмите и удерживайте кнопку управления крышкой багажного отсека на ключе.

⚠ Предупреждение

- › В некоторых случаях, если вам потребовалось закрыть крышку багажного отсека вручную, вы должны нажать на крышку багажного отсека снаружи автомобиля, чтобы полностью закрыть ее. Если крышка багажного отсека закрывается непосредственно вспомогательной ручкой, можно легко защемить руку и получить серьезную травму.
- › Запрещается управлять автомобилем с открытой крышкой багажного отсека.
- › Не допускается нахождение пассажиров в багажном отсеке.
- › Если во время открывания или закрывания крышки багажного отсека рядом

с ней находятся другие люди, убедитесь, что им не будет причинено вреда.

- › Закрывая крышку багажного отсека, следите за тем, чтобы она не зацепила ручную кладь или галстук.
- › Не позволяйте детям управлять крышкой багажного отсека; в противном случае это может привести к случайной травме.

⚠ Осторожно

- › В некоторых случаях, если вам потребовалось открыть или закрыть крышку багажного отсека вручную, производите ее открывание или закрывание медленно и с постоянной скоростью. Не пытайтесь резко открыть или закрыть крышку багажного отсека.
- › Будьте осторожны, открывая крышку багажного отсека при сильном ветре. Под действием сильного ветра крышка багажного отсека может открыться слишком широко, что приведет к ее деформации.
- › Если крышка багажного отсека замерзла или покрыта снегом и льдом, не открывайте ее силой, а откройте заднюю дверь после того, как температура внутри автомобиля повысится благодаря функции климатизации и обогрева. Когда крышку багажного отсека необходимо открыть в чрезвычайной ситуации, следует облить ее теплой водой, чтобы растопить лед и попытаться открыть крышку багажного отсека после того, как она освободится ото льда.
- › Не устанавливайте и не приклеивайте какие-либо украшения на опорный шток крышки багажного отсека.
- › Не тяните крышку багажного отсека вбок; в противном случае это приведет к изгибанию опорного штока.

- › Не заставляйте крышку багажного отсека двигаться в противоположном направлении в процессе открывания или закрывания; в противном случае это может привести к травмам и повреждению крышки багажного отсека.

i Примечание

- › Когда наружная температура ниже 0 °С, усилия опорного штока может быть недостаточно для удержания крышки багажного отсека автоматически. В этом случае крышку багажного отсека можно поднять вручную, чтобы открыть.
- › Не устанавливайте тяжелые аксессуары на крышку багажного отсека; в противном случае усилия опорного штока может быть недостаточно для плавного поддержания крышки багажного отсека.

Функция защиты от заземления

Если крышка багажного отсека сталкивается с препятствием в процессе автоматического закрывания, она автоматически возвращается в открытое положение.

Настройка угла открытия

Если вам нужно настроить угол открытия крышки багажного отсека, выполните указанные ниже действия.

1. Откройте крышку багажного отсека, а затем переместите ее в положение на нужной высоте и держите.
2. Нажмите и удерживайте кнопку закрывания на крышке багажного отсека, пока автомобиль не просигнализирует светом, что угол открытия крышки багажного отсека успешно настроен.

Аварийное отпирание

1. Поддев плоской отверткой, откиньте крышку механизма аварийного отпирания вниз с внутренней стороны крышки багажного отсека.



E54679D44D0F

i Примечание

Перед снятием крышки оберните жало отвертки тканью.

2. Поверните механизм аварийного отпирания против часовой стрелки в направлении, показанном на рисунке, с помощью плоской отвертки, чтобы отпереть крышку багажного отсека.

Крышка багажного отсека с открыванием вручную:

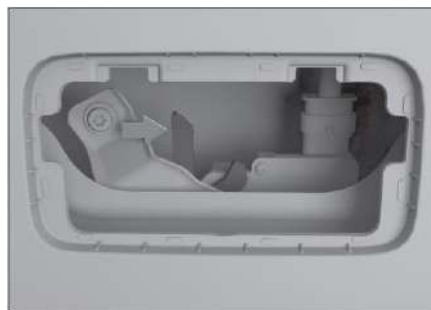

EC34B6F212CF

Крышка багажного отсека с электроприводом:

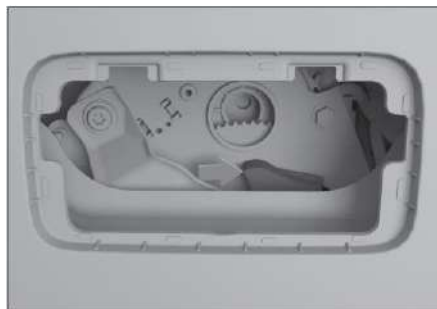

49B02CAA18CB

i Примечание

В некоторых случаях, если вам потребовалось переместить механизм аварийного отпирания непосредственно руками, старайтесь не касаться деталей из листового металла, чтобы не порезать руки.

Детская блокировка

Если вы перевозите в автомобиле детей, мы рекомендуем размещать их на сравнительно более безопасных задних сиденьях, где предусмотрена детская блокировка замков соответствующих дверей автомобиля для предотвращения их непреднамеренного открывания.



3AEFE94D475D

Передвиньте рычаг в направлении стрелки, чтобы установить детскую блокировку. Передвиньте рычаг в противоположном направлении, чтобы снять детскую блокировку.

⚠ Предупреждение

Только задние двери оборудованы детской блокировкой. Если ребенок находится один на заднем ряду сидений, установите детскую блокировку одновременно на обеих задних дверях, чтобы избежать дорожно-транспортных происшествий, вызванных случайным открыванием дверей.

i Примечание

После установки детской блокировки дверь можно открыть, только потянув за ручку двери снаружи автомобиля.

Отпирание при выключении двигателя

Когда двигатель выключается, все двери и крышка багажного отсека автоматически отпираются.

Эту функцию можно включить или выключить в меню **【Настройка автомобиля】** → **【Вождение】** → **【Выключение зажигания и отпирание】** на мультимедийном дисплее.

Автоматическое запираение при движении

Все двери и крышка багажного отсека автоматически запираются, когда скорость автомобиля превышает 15 км/ч.

Скорость автомобиля для автоматического запираения можно настроить в меню **【Настройка автомобиля】** → **【Вождение】** → **【Скорость для запираения】** на мультимедийном дисплее.

Примечание

Перед началом движения убедитесь, что все двери и крышка багажного отсека полностью закрыты.

Функция автоматического сброса

Когда все двери и крышка багажного отсека заперты, коснитесь датчика отпирания на ручке двери или нажмите кнопку отпирания на ключе. Если положение замка зажигания, а также положение всех дверей и крышки багажного отсека не изменится в течение 30 секунд после отпирания, все двери и крышка багажного отсека вновь автоматически запираются.

Автоматическое отпирание при столкновении

Когда замок зажигания находится в положении ON и система обнаруживает столкновение, все двери автоматически отпираются.

Защита от неправильного действия

Когда закрывается последняя дверь при запертой двери водителя, все запертые двери автоматически отпираются.

Оборудование автомобиля

Обратите внимание, что в данном руководстве описывается все стандартное оборудование, комплектация для определенного рынка и дополнительное оборудование для данного модельного ряда. Таким образом, некоторое оборудование или функции, описанные в данном руководстве, могут отсутствовать на вашем автомобиле или быть доступны только на некоторых рынках. Для дополнительной информации о комплектации обратитесь к соответствующей продажной документации или проконсультируйтесь с вашим дилером, продавшим вам автомобиль.

Переключатель стеклоподъемника

Переключатель стеклоподъемника двери водителя

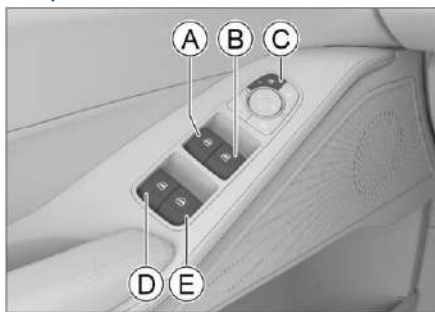

75887624EB0C

- A** Переключатель стеклоподъемника двери водителя
- B** Переключатель стеклоподъемника двери переднего пассажира
- C** Кнопка блокировки стеклоподъемников

- D** Переключатель стеклоподъемника задней левой двери (L)
- E** Переключатель стеклоподъемника задней правой двери (R)

Управление вручную

Чтобы опустить или поднять стекло двери, нажмите или потяните вверх и удерживайте соответствующий переключатель, пока стекло не займет нужное положение.

Предупреждение

Прежде чем поднять стекло двери, убедитесь, что в проеме стекла не находится голова или рука пассажиров. В противном случае это приведет к очень серьезной травме.

Подъем или опускание одним нажатием

Нажмите переключатель стеклоподъемника до преодоления точки резкого увеличения сопротивления, а затем отпустите переключатель. При этом стекло двери автоматически полностью откроется. Если вы хотите остановить его на полпути, вы можете просто потянуть переключатель вверх.

Потяните переключатель стеклоподъемника до преодоления точки резкого увеличения сопротивления, а затем отпустите переключатель. При этом стекло двери автоматически полностью закроется. Если вы хотите остановить его на полпути, вы можете просто нажать на переключатель.

i Примечание

Из-за отличий исполнения в некоторых автомобилях этой функцией оснащается только стеклоподъемник двери водителя.

⚠ Осторожно

При низкой наружной температуре между стеклом двери и рамкой стекла может намерзнуть лед, по этой причине стеклу не удастся подняться и опуститься. В таком случае не повторяйте операцию с применением силы, чтобы избежать повреждения механизма стеклоподъемника. После того как температура внутри автомобиля повысится и лед на стекле оттает, оно сможет нормально подниматься и опускаться.

Блокировка стеклоподъемников

Когда кнопка блокировки стеклоподъемников нажата, управление соответствующим стеклоподъемником с помощью переключателя на задней двери невозможно.

Повторное нажатие кнопки блокировки стеклоподъемников восстановит функцию переключателя стеклоподъемника на задней двери.

⚠ Предупреждение

Если в автомобиле находятся дети, рекомендуется, чтобы они сидели на сравнительно безопасных задних сиденьях и была включена блокировка стеклоподъемников.

Переключатели стеклоподъемников дверей пассажиров

На подлокотнике двери пассажира находится переключатель стеклоподъемника,

с помощью которого можно опустить или поднять соответствующее стекло.

Функция защиты от перегрева

Защита от перегрева может сработать для защиты электродвигателя стеклоподъемника после многократного воздействия на переключатель стеклоподъемника. В таком случае переключатель стеклоподъемника временно перестанет работать и управление стеклоподъемником будет невозможно. Переключатель стеклоподъемника автоматически возвращается в работоспособное состояние после того, как электродвигатель стеклоподъемника остынет.

Функция защиты от заземления

В процессе автоматического подъема стекла двери, если между стеклом и рамкой стекла будет обнаружен посторонний предмет, стекло двери перестанет подниматься и автоматически опустится на определенное расстояние.

i Примечание

Из-за отличий исполнения в некоторых автомобилях этой функцией оснащается только стеклоподъемник двери водителя.

⚠ Предупреждение

- › Никогда не проверяйте функцию защиты от заземления, препятствуя стеклу двери какой-либо частью тела.
- › В момент, когда стекло двери полностью закрылось, функция защиты от заземления не работает, если что-то оказалось зажато стеклом.

i Примечание

В сложных условиях, таких как низкая температура и сильные толчки, может сработать функция защиты от защемления в процессе подъема стекла двери, тогда бесперебойный подъем стекла невозможен. В таком случае, пожалуйста, потяните переключатель стеклоподъемника до преодоления точки резкого увеличения сопротивления, чтобы поднять стекло двери.

Функция задержки

Стеклоподъемником можно управлять в течение нескольких секунд после переключения замка зажигания в положение LOCK.

i Примечание

Из-за отличий исполнения в некоторых автомобилях этой функцией оснащается только стеклоподъемник двери водителя.

Быстрый подъем

Когда замок зажигания находится в положении LOCK, если все двери и крышка багажного отсека закрыты, нажмите и удерживайте кнопку запираения на ключе или коснитесь датчика запираения на ручке двери, чтобы автоматически поднять стекла. Нажмите кнопку отпираения или кнопку запираения на ключе, чтобы приостановить стекло во время автоматического подъема.

i Примечание

Если в процессе автоматического подъема стекол между окном и оконной рамой обнаружится препятствие, сработает функция защиты от защемления. Перед выходом водитель должен убедиться, что стекла дверей полностью закрыты.

Инициализация

При возникновении сбоев функции подъема или опускания одним нажатием вы можете восстановить ее, выполнив указанные ниже действия.

1. Переключите замок зажигания в положение ON.
2. Потяните вверх переключатель стеклоподъемника, оснащенного функцией подъема или опускания одним нажатием, пока стекло полностью не поднимется, а затем удерживайте его в течение примерно трех секунд.
3. Снова приведите в действие стеклоподъемник, чтобы стекло завершило процессы поднятия и опускания одним нажатием.

i Примечание

Когда функция подъема или опускания одним нажатием выходит из строя или аккумуляторная батарея отсоединяется и снова подсоединяется, стеклоподъемники с функцией управления одним нажатием необходимо инициализировать.

Оборудование автомобиля

Обратите внимание, что в данном руководстве описывается все стандартное оборудование, комплектация для определенного рынка и дополнительное оборудование для данного модельного ряда. Таким образом, некоторое оборудование или функции, описанные в данном руководстве, могут отсутствовать на вашем автомобиле или быть доступны только на некоторых рынках. Для дополнительной информации о комплектации обратитесь к соответствующей продажной документации или проконсультируйтесь с вашим дилером, продавшим вам автомобиль.

Открытие и закрытие люка



8F381662804D

Управление вручную

- › При длительном нажатии на кнопку открывания солнцезащитная шторка постепенно откроется.
- › При длительном нажатии на кнопку закрывания, солнцезащитная шторка постепенно закроется.
- › Чтобы люк остановился на полпути, отпустите кнопку.

Автоматическая работа

- › Нажмите вверх и отпустите кнопку люка для автоматического наклона крышки люка на максимальный угол и остановки; снова нажмите и отпустите кнопку, чтобы автоматически открыть люк до правильного положения; снова нажмите и отпустите кнопку, чтобы автоматически и полностью открыть люк.
- › Нажмите вниз и отпустите кнопку люка для автоматического закрывания люка.
- › Чтобы люк остановился на полпути, нажмите кнопку еще раз.

⚠ Предупреждение

- › Не высовывайте руки или голову наружу через люк во время движения автомобиля. Если будут задеты объекты снаружи автомобиля или произойдет экстренное торможение, это может привести к серьезным травмам или даже смерти.
- › Закрывая люк, будьте осторожны, чтобы не защемить, например, руки, голову или шею других людей во избежание серьезных травм.
- › Не садитесь прямо под люком. В случае аварии пассажир, находящийся в этом положении, может получить травму или даже погибнуть, поскольку его выбрасывает из автомобиля через люк в крыше или в случае смятия крыши.
- › Не позволяйте детям управлять люком.

Открытие и закрытие солнцезащитной шторки



F25C33079349

Управление вручную

- › При длительном нажатии на кнопку открывания солнцезащитная шторка постепенно откроется.
- › При длительном нажатии на кнопку закрывания солнцезащитная шторка постепенно закроется.
- › Чтобы солнцезащитная шторка остановилась на полпути, отпустите кнопку.

Автоматическая работа

- › Нажмите кнопку солнцезащитной шторки вверх, а затем отпустите ее, и солнцезащитная шторка откроется автоматически.
- › Нажмите кнопку солнцезащитной шторки вниз, а затем отпустите ее, и солнцезащитная шторка закроется автоматически.
- › Чтобы солнцезащитная шторка остановилась на полпути, нажмите кнопку еще раз.

⚠ Предупреждение

- › Закрывая солнцезащитную шторку, будьте осторожны, чтобы не защемить, например, руки, голову или шею других людей во избежание серьезных травм.
- › Не позволяйте детям управлять солнцезащитной шторкой.

⚠ Осторожно

Не зажимайте солнцезащитную шторку люка, чтобы предотвратить выпадение или повреждение.

При постановке автомобиля на длительную стоянку рекомендуется закрыть солнцезащитную шторку люка, чтобы предотвратить повреждение внутренней отделки из-за высокой температуры в салоне, если автомобиль будет долго подвергаться воздействию солнечных лучей.

Связанная работа

Если солнцезащитная шторка находится в закрытом положении, то в процессе открывания люка система автоматически регулирует степень открытия солнцезащитной шторки в соответствии с открытием люка.

Функция защиты от защемления

Если люк или солнцезащитная шторка встречают препятствие во время автоматического закрывания, они перестают закрываться и отодвигаются на определенное расстояние.

Предупреждение

Не пытайтесь проверять функцию защиты от заземления, препятствуя перемещению какой-либо частью тела.

В момент, когда люк и солнцезащитная шторка полностью закрылись, функция защиты от заземления не сработает, если какой-то предмет оказался зажат.

Функция задержки

Люком и солнцезащитной шторкой можно управлять в течение нескольких секунд после переключения замка зажигания в положение LOCK.

Быстрый подъем

Когда замок зажигания находится в положении LOCK, если все двери и крышка багажного отсека закрыты, нажмите и удерживайте кнопку запираения на ключе или датчик запираения на ручке двери, чтобы автоматически закрыть люк

Автоматическое закрывание люка

› Когда замок зажигания находится в положении LOCK, если датчик дождя и освещенности обнаружит дождь или снег, люк автоматически закроется.

Примечание

В случае небольшого дождя люк может не закрыться автоматически. Перед выходом необходимо убедиться, что люк полностью закрыт.

› При движении люк закрывается автоматически, если скорость автомобиля превышает 120 км/ч.

Инициализация

В случае сбоя системы ее можно восстановить с помощью указанных ниже операций.

1. Полностью закройте люк и солнцезащитную шторку, нажмите и удерживайте кнопку люка, пока люк и солнцезащитная шторка не начнут дрожать, а затем отпустите кнопку.
2. Снова нажмите и удерживайте кнопку люка в течение пяти секунд, пока люк и солнцезащитная шторка не завершат движение от открытого до полностью закрытого положения, затем отпустите кнопку — инициализация завершена.

Если люк отодвигается во время процесса закрывания, его можно принудительно инициализировать с помощью указанных ниже операций.

1. Когда люк отодвигается, немедленно нажмите и удерживайте кнопку люка и продолжайте нажимать и удерживать, пока люк полностью не закроется и не дрогнет один раз, а затем отпустите кнопку.
2. Нажмите и удерживайте кнопку люка еще раз в течение пяти секунд, пока люк не завершит движение от открытого до полностью закрытого положения, затем отпустите кнопку — инициализация люка завершена.

Если солнцезащитная шторка отодвигается во время процесса закрывания, ее можно принудительно инициализировать с помощью указанных ниже операций.

1. Сначала полностью закройте люк.
2. Затем закройте солнцезащитную шторку и, если она отодвинется, немедленно нажмите и удерживайте кнопку солнцезащитной шторки. После отодвигания продолжайте нажимать и удерживать кнопку солнцезащитной шторки, пока она полностью не закроется и не дрогнет один раз, а затем отпустите кнопку.
3. Нажмите и удерживайте кнопку солнцезащитной шторки еще раз в течение пяти секунд, пока солнцезащитная шторка не завершит движение от открытого до полностью закрытого положения, затем отпустите кнопку — инициализация солнцезащитной шторки завершена.

Оборудование автомобиля

Обратите внимание, что в данном руководстве описывается все стандартное оборудование, комплектация для определенного рынка и дополнительное оборудование для данного модельного ряда. Таким образом, некоторое оборудование или функции, описанные в данном руководстве, могут отсутствовать на вашем автомобиле или быть доступны только на некоторых рынках. Для дополнительной информации о комплектации обратитесь к соответствующей продажной документации или проконсультируйтесь с вашим дилером, продавшим вам автомобиль.

Открытие

1. Потяните за ручку капота, расположенную под передней панелью. Капот плавно приоткроется.

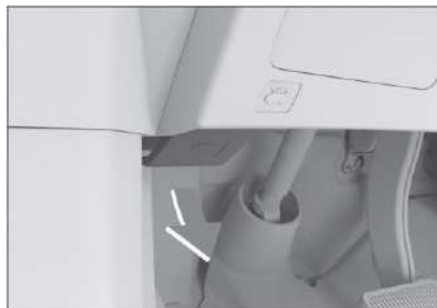

E4BA9F62D17F

2. Слегка поднимите капот. Просуньте руку в щель и потяните защелку капота в направлении стрелки, чтобы открыть капот.



207FB5551337

3. Извлеките стойку из держателя и вставьте передний конец в углубление в капоте, чтобы опереть капот.



C0D8AA3AD3C7

Закрывание

1. Приподнимите капот.
2. Снимите стойку и верните капот в исходное положение.
3. Отпустите капот на высоте примерно 30 см от замка капота и дайте капоту самостоятельно опуститься.
4. Убедитесь, что капот полностью заперт.

Предупреждение

Перед началом движения убедитесь, что капот полностью закрыт и зафиксирован. В противном случае он может неожиданно открыться во время движения автомобиля, что приведет к дорожно-транспортному происшествию.

Осторожно

- › Прежде чем закрыть капот, убедитесь, что в моторном отсеке не осталось мусора.

Оборудование автомобиля

Обратите внимание, что в данном руководстве описывается все стандартное оборудование, комплектация для определенного рынка и дополнительное оборудование для данного модельного ряда. Таким образом, некоторое оборудование или функции, описанные в данном руководстве, могут отсутствовать на вашем автомобиле или быть доступны только на некоторых рынках. Для дополнительной информации о комплектации обратитесь к соответствующей продажной документации или проконсультируйтесь с вашим дилером, продавшим вам автомобиль.

Способ заправки

1. Когда дверь водителя открыта, нажмите на край крышки лючка заливной горловины топливного бака в задней части автомобиля, чтобы крышка приоткрылась.
2. Для открывания поверните пробку заливной горловины топливного бака против часовой стрелки и закрепите тросик пробки заливной горловины на крышке лючка, чтобы не испачкать кузов автомобиля.

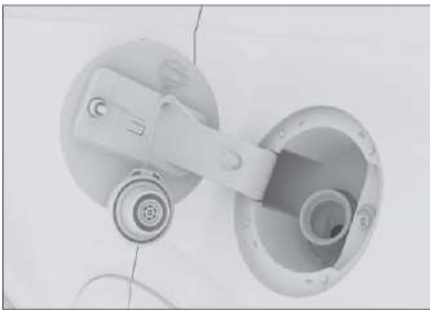

9E025F6D2927

⚠ Предупреждение

- › Не продолжайте открывание пробки заливной горловины топливного бака, если вы слышите свистящий звук. Как только звук прекратится, можно медленно открыть пробку.

В жаркую погоду топливо под высоким давлением может разбрызгиваться из заливной горловины из-за большого внутреннего давления, что может привести к травме.

- › При заправке соблюдайте указанные ниже условия:

Двигатель должен быть выключен.

Запрещается курить или пользоваться открытым огнем вблизи автомобиля.

Совершение телефонных звонков и ответы на них запрещены.

Соблюдайте все меры предосторожности, которые предусмотрены на АЗС.

⚠ Осторожно

- › Не заправляйте слишком много топлива, производите заправку до первого автоматического отщелкивания заправочного пистолета. В противном случае топливо может легко попасть в адсорбер с активированным углем, что сократит срок его службы.
- › Будьте осторожны, чтобы не пролить топливо на автомобиль во время заправки, так как это может привести к коррозии окрашенных поверхностей.
- › Используйте только предназначенные для автомобиля виды топлива.

3. После заправки верните пробку заливной горловины топливного бака в исходное положение и поверните ее по часовой стрелке, пока не услышите щелчок, указывающий на то, что пробка установлена на место.

i Примечание

Пробка заливной горловины должна быть установлена на место, иначе может загореться индикатор неисправности двигателя.

4. Закройте крышку лючка заливной горловины топливного бака.

Информация о топливе

| Пункт | Данные |
|--|--|
| Спецификация топлива | Неэтилированный бензин с октановым числом 91 и выше (для ОАЭ, Катара, Бахрейна, Кувейта, Омана, Ливана, Сирии, Йемена, Саудовской Аравии, Австралии) |
| | Неэтилированный бензин с октановым числом 92 и выше (для других регионов) |
| Заправочный объем топливного бака, л (справочное значение) | 61,0 ± 1,8 (исполнение 2WD); |
| | 60,0 ± 1,8 (исполнение 4WD) |

Оборудование автомобиля

Обратите внимание, что в данном руководстве описывается все стандартное оборудование, комплектация для определенного рынка и дополнительное оборудование для данного модельного ряда. Таким образом, некоторое оборудование или функции, описанные в данном руководстве, могут отсутствовать на вашем автомобиле или быть доступны только на некоторых рынках. Для дополнительной информации о комплектации обратитесь к соответствующей продажной документации или проконсультируйтесь с вашим дилером, продавшим вам автомобиль.

Подголовник

Регулировка подголовника

Когда середина подголовника находится на уровне верхней части ушей водителя или пассажира, это обеспечивает максимальную эффективность.

Предупреждение

Запрещается регулировать подголовник во время вождения.

Подголовники передних сидений:

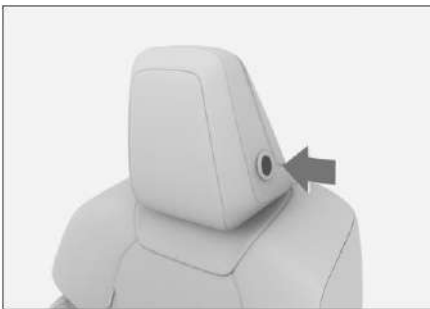

7EDD238C90D0

Подголовники задних сидений:



FB7265D0C8CF

- > Чтобы поднять подголовник, потяните его вверх в нужное положение.
- > Чтобы опустить подголовник, нажмите на него, одновременно нажимая и удерживая кнопку регулировки подголовника, пока подголовник не займет нужное положение.

Примечание

Самое нижнее положение подголовника не является его рабочим положением. Перед использованием подголовник необходимо поднять в фиксированное положение.

Примечание

После регулировки подголовника нажмите на подголовник, чтобы убедиться, что он надежно зафиксирован.

Снятие подголовника



D3128ADCE603

Подголовники передних сидений:

После поднятия подголовника один человек двумя тонкими отвертками надавливает через отверстия, в то время как другой человек может вытянуть подголовник вверх.

При необходимости отрегулируйте спинку сиденья так, чтобы можно было снять подголовник.

Подголовники задних сидений:

Чтобы снять подголовник, нажмите и удерживайте кнопку регулировки подголовника и снимите подголовник.

При необходимости отрегулируйте спинку сиденья так, чтобы можно было снять подголовник.

⚠ Осторожно

После установки подголовника нажмите на него вверх или вниз, чтобы убедиться, что он зафиксировался на месте.

⚠ Предупреждение

Движение без подголовника запрещено. В противном случае при столкновении ваша шея будет сильно травмирована, что может привести к смерти.

Передние сиденья

Сиденье с ручной регулировкой

⚠ Предупреждение

- › Никогда не регулируйте сиденье во время движения.
- › Перед началом движения отрегулируйте сиденье для удобного положения при движении. В противном случае это может легко привести к неправильным действиям органами управления и даже к дорожно-транспортным происшествиям, а защитная функция ремней безопасности, подушек безопасности, подголовников и других устройств не может быть эффективно использована.
- › Не наклоняйте слишком сильно спинку сиденья, так как при столкновении ваше тело может выскользнуть из-под поясной ветви ремня безопасности. Ремни безопасности могут обеспечить наилучшую защиту только тогда, когда вы сидите прямо и опираетесь на спинку сиденья.

Продольная регулировка сидений



886B2B189620

Потяните вверх рычаг регулировки положения сиденья, сдвиньте сиденье назад и вперед в нужное положение и отпустите рычаг регулировки.

i Примечание

После регулировки сиденья убедитесь, что оно надежно зафиксировано.

Регулировка наклона спинки

ACD778C3BC4F

Плотно прижмитесь телом к спинке, потяните вверх ручку регулировки наклона спинки сиденья, откиньтесь назад, чтобы отклонить спинку до нужного угла, и отпустите ручку регулировки.

⚠ Осторожно

Перед регулировкой спинки полностью поднимите ручку регулировки наклона спинки. В противном случае сиденье может получить механические повреждения.

Регулировка высоты сиденья

15967DE4714C

- > Чтобы поднять сиденье, несколько раз потяните вверх ручку регулировки высоты сиденья.
- > Чтобы опустить сиденье, несколько раз нажмите на ручку регулировки высоты сиденья.

i Примечание

Некоторые функции применимы только к сиденью водителя.

Сиденье с электроприводом регулировки**⚠ Предупреждение**

- > Никогда не регулируйте сиденье во время движения.
- > Перед началом движения отрегулируйте сиденье для удобного положения при движении. В противном случае это может легко привести к неправильным действиям органами управления и даже к дорожно-транспортным происшествиям, а защитная функция ремней безопасности, подушек безопасности, подголовников и других устройств не может быть эффективно использована.
- > Не наклоняйте слишком сильно спинку сиденья, так как при столкновении ваше тело может выскользнуть из-под поясной ветви ремня безопасности. Ремни безопасности могут обеспечить наилучшую защиту только тогда, когда вы сидите прямо и опираетесь на спинку сиденья.

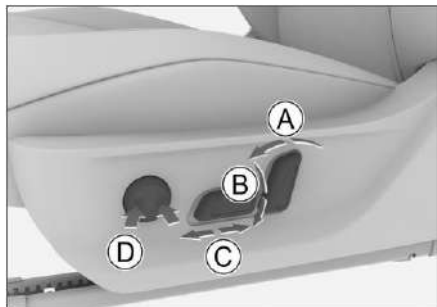

A1450B14751D

- Ⓐ Регулировка наклона спинки
- Ⓑ Регулировка высоты сиденья
- Ⓒ Продольная регулировка сидений
- Ⓓ Регулировка поясничного подпора

Нажмите на переднюю или заднюю часть кнопки, чтобы усилить или ослабить поясничный подпор.

i Примечание

Некоторые функции применимы только к сиденью водителя.

Настройки сиденья

Когда замок зажигания находится в положении ON, можно войти в меню настройки сиденья в меню 【Настройка автомобиля】 → 【Сиденье】 на мультимедийном дисплее.

Вы можете выбрать подогрев сиденья или вентиляцию сиденья.

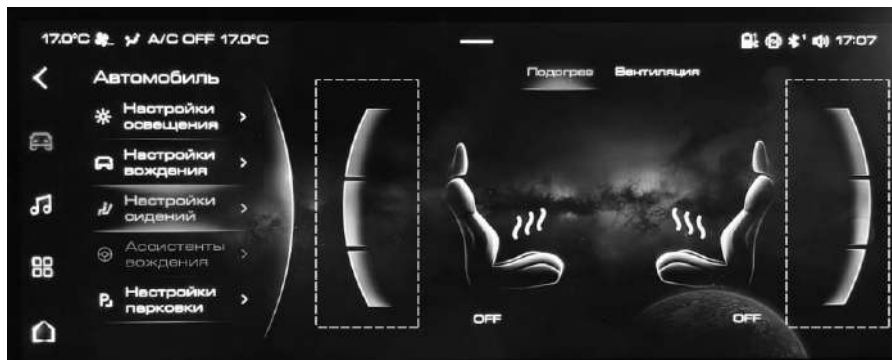

Коснитесь нижнего переключателя, чтобы включить или выключить функцию подогрева (или вентиляции) соответствующего сиденья.

Коснитесь или проведите пальцем вверх или вниз в областях настройки с обеих сторон, чтобы установить степень подогрева (или вентиляции) соответствующего сиденья.

i Примечание

Функции подогрева и вентиляции одного сиденья нельзя включить одновременно.

⚠ Предупреждение

При использовании функции подогрева сидений перечисленные ниже категории пассажиров должны соблюдать осторожность:

- > Дети, пожилые люди, больные или инвалиды.
- > Люди с чувствительной кожей.
- > Человек, который переутомлен.
- > Человек, испытывающий сонливость из-за опьянения или приема лекарств.

⚠ Осторожно

- > Любая модификация сиденья и его электрооборудования запрещена. В противном случае это может повлиять на работу и срок службы нагревательного элемента сиденья.
- > Во избежание перегрева сиденья при использовании функции подогрева не кладите на сиденье одеяла, подушки и другие изолирующие предметы.

- › Во избежание разряда аккумуляторной батареи запрещается использовать функцию подогрева сидений в течение длительного времени, не запуская двигатель автомобиля.
- › Нагревательный элемент сиденья может быть поврежден при возникновении указанных ниже условий (его необходимо проверить перед использованием):
 - На сиденье много воды.
 - Сиденье порезано острыми предметами (например, булавками или ножами).
 - Сиденье имеет специфический запах.

Задние сиденья

Регулировка задних сидений

Складывание спинки

Складывание спинки заднего сиденья позволяет получить больше места для хранения. Левую или правую часть спинки можно сложить отдельно.

i Примечание

- › Перед складыванием установите подголовник в соответствующее положение, чтобы он не упирался в подушку сиденья или переднее сиденье.
- › Верните ремень безопасности на место, чтобы он не мешал при складывании спинки.

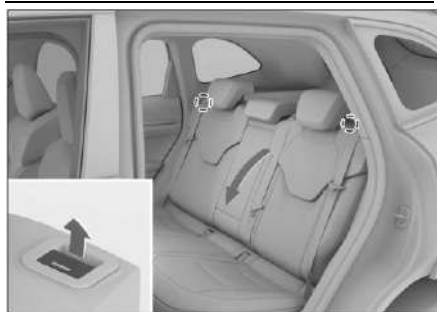

A5D71999131D

Разблокированную спинку можно сложить вперед, потянув за ручку разблокировки в верхней части спинки.

⚠ Осторожно

- › Уберите все предметы с сиденья, прежде чем складывать спинку сиденья.
- › Когда спинка сложена, не кладите на нее тяжелые предметы.

⚠ Предупреждение

- › Запрещается регулировать или складывать сиденье во время движения автомобиля.
- › Никому не разрешается сидеть на сложенной спинке сиденья или в багажном отсеке.
- › Детям вход в багажный отсек запрещен.

Раскладывание спинки

1. Отрегулируйте ремень безопасности таким образом, чтобы он не попал под сиденье при раскладывании спинки.
2. Потяните спинку и верните ее в исходное положение для использования. Аккуратно подвигайте спинку сиденья вперед-назад, чтобы убедиться, что она зафиксирована на месте.

Подогрев задних сидений



D0FCA90F5415

Левая и правая стороны подушки заднего сиденья могут подогреваться отдельно.

Когда замок зажигания находится в положении ON, последовательно нажимайте кнопку подогрева сиденья, чтобы отрегулировать степень подогрева соответствующей стороны подушки сиденья или выключить подогрев, контролируя степень подогрева по световому индикатору.

⚠ Предупреждение

При использовании функции подогрева сидений перечисленные ниже категории пассажиров должны соблюдать осторожность:

- › Дети, пожилые люди, больные или инвалиды.
- › Люди с чувствительной кожей.
- › Человек, который переутомлен.
- › Человек, испытывающий сонливость из-за опьянения или приема лекарств.

⚠ Осторожно

- › Любая модификация сиденья и его электрооборудования запрещена. В противном случае это может повлиять на работу и срок службы нагревательного элемента сиденья.
- › Во избежание перегрева сиденья при использовании функции подогрева не кладите на сиденье одеяла, подушки и другие изолирующие предметы.
- › Во избежание разряда аккумуляторной батареи запрещается использовать функцию подогрева сидений в течение длительного времени, не запуская двигатель автомобиля.
- › Нагревательный элемент сиденья может быть поврежден при возникновении указанных ниже условий (его необходимо проверить перед использованием):

На сиденье много воды.

Сиденье порезано острыми предметами (например, булавками или ножами).

Сиденье имеет специфический запах.

Зеркало заднего вида

1

Управление

Оборудование автомобиля

Обратите внимание, что в данном руководстве описывается все стандартное оборудование, комплектация для определенного рынка и дополнительное оборудование для данного модельного ряда. Таким образом, некоторое оборудование или функции, описанные в данном руководстве, могут отсутствовать на вашем автомобиле или быть доступны только на некоторых рынках. Для дополнительной информации о комплектации обратитесь к соответствующей продажной документации или проконсультируйтесь с вашим дилером, продавшим вам автомобиль.

Внутреннее зеркало заднего вида

Внутреннее зеркало заднего вида с затемнением вручную

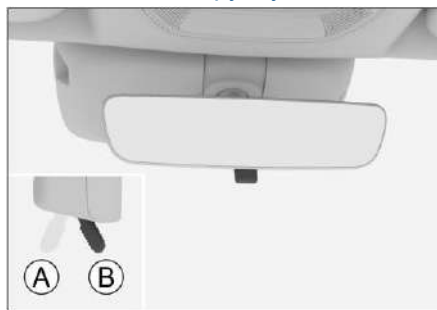

2382BEA500A0

- Ⓐ Нормальное положение
- Ⓑ Положение затемнения

Переведите ручку в сторону задней части автомобиля, чтобы переключить зеркало в положение затемнения. В этом положении можно уменьшить ослепление фарами движущегося сзади автомобиля.

Внутреннее зеркало заднего вида с автоматическим затемнением

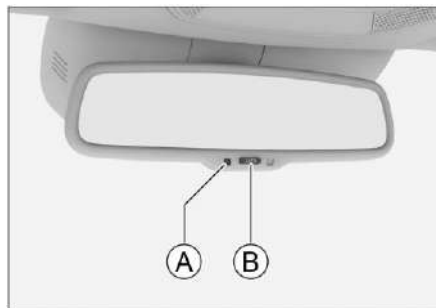

0CD5669561F6

- Ⓐ Индикатор
- Ⓑ Переключатель

Функция автоматического затемнения включается по умолчанию при переключении замка зажигания в положение ON. Чтобы выключить и включить функцию автоматического затемнения, нажимайте на переключатель.

Если индикатор горит, это означает, что включена функция автоматического затемнения и внутреннее зеркало заднего вида будет автоматически ослаблять отражение в соответствии с интенсивностью света фар движущегося сзади автомобиля.

Наружное зеркало заднего вида

Регулировка зеркала

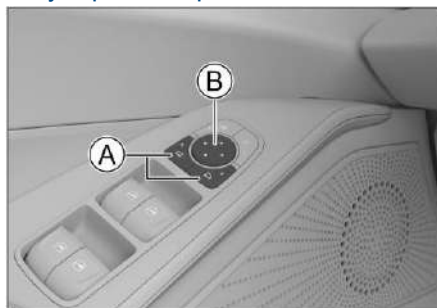

D16DFBD5B789

- Ⓐ Кнопка выбора наружного зеркала заднего вида
 - Ⓑ Кнопка регулировки зеркала
1. Нажмите кнопку выбора наружного зеркала заднего вида, чтобы выбрать левое (L) или правое (R) наружное зеркало заднего вида. Если индикатор кнопки загорается, это означает, что зеркало выбрано для регулировки.
 2. Нажимайте на переднюю, заднюю, левую и правую части кнопки регулировки зеркала, чтобы отрегулировать угол наклона левого или правого наружного зеркала заднего вида.
 3. После регулировки снова нажмите кнопку выбора наружного зеркала заднего вида. Индикатор кнопки погаснет, а зеркало выйдет из состояния регулировки.

⚠ Предупреждение

Не регулируйте зеркала заднего вида во время движения. В противном случае ошибки в управлении могут привести к дорожно-транспортным происшествиям и серьезным травмам или смерти.

Складывающееся наружное зеркало заднего вида

Ручное складывание



F3BAD4081FE7

Для складывания поверните наружное зеркало заднего вида в направлении, указанном стрелкой.

Перед началом движения необходимо вернуть наружные зеркала заднего вида в исходное положение до складывания.

⚠ Осторожно

Если наружные зеркала заднего вида складываются с помощью электропривода, не складывайте их вручную. В противном случае внутренние детали зеркала заднего вида могут получить повреждения.

Складывание с помощью электропривода



A3C1E CA004C4

Нажмите две кнопки выбора наружных зеркал заднего вида одновременно. Наружные зеркала заднего вида автоматически сложатся. Нажмите еще раз, и наружные зеркала заднего вида развернутся автоматически.

Автоматическое складывание и разворачивание

Зеркала заднего вида с автоматическим складыванием позволяют связать складывание и разворачивание с запиранием и отпиранием дверей.

Режим складывания зеркал заднего вида можно настроить в меню **【Настройка автомобиля】** → **【Комфорт】** на мультимедийном дисплее.

⚠ Предупреждение

- › Перед началом движения необходимо развернуть зеркала заднего вида и соответствующим образом отрегулировать их.
- › При перемещении зеркала заднего вида будьте осторожны, чтобы не поранить пальцы и не повредить зеркало заднего вида.

Функция обогрева наружных зеркал заднего вида

Когда наружное зеркало заднего вида обледенело или запотело, нажмите кнопку обогрева заднего стекла на панели управления климатической установки. Загорится индикатор и включится функция обогрева наружных зеркал заднего вида. Нажмите кнопку обогрева заднего стекла еще раз, чтобы выключить функцию обогрева заднего стекла.

Функция обогрева наружных зеркал заднего вида выключается автоматически по истечении определенного времени.

⚠ Предупреждение

После включения функции обогрева наружных зеркал заднего вида запрещается прикасаться к зеркальному элементу во избежание ожогов.

Оборудование автомобиля

Обратите внимание, что в данном руководстве описывается все стандартное оборудование, комплектация для определенного рынка и дополнительное оборудование для данного модельного ряда. Таким образом, некоторое оборудование или функции, описанные в данном руководстве, могут отсутствовать на вашем автомобиле или могут быть доступны только на некоторых рынках. Для дополнительной информации о комплектации обратитесь к соответствующей продажной документации или проконсультируйтесь с вашим дилером, продавшим вам автомобиль.

Способ регулировки

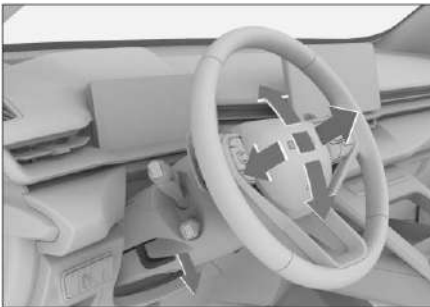

F4E53EB08E12

1. Отпустите рычаг регулировки под рулевым колесом.
2. Отрегулируйте положение рулевого колеса относительно груди и убедитесь, что вы видите все приборы и индикаторы в комбинации приборов.

3. После регулировки передвиньте рычаг на место, чтобы зафиксировать положение рулевого колеса.

⚠ Предупреждение

- › Регулировка рулевого колеса во время движения автомобиля запрещена. В противном случае возможны серьезные травмы или смерть в результате дорожно-транспортного происшествия, вызванного ошибками управления.
- › Вы должны убедиться, что положение рулевого колеса надежно зафиксировано после его регулировки. В противном случае возможны серьезные травмы или смерть в результате дорожно-транспортного происшествия, вызванного внезапным перемещением рулевого колеса.

Функция подогрева

- › Функцию подогрева рулевого колеса можно включить или выключить через настройки на мультимедийном дисплее: **【Настройка автомобиля】** → **【Комфорт】** .
- › Задайте для программируемой кнопки ***** на рулевом колесе параметр «Подогрев рулевого колеса» в меню **【Настройки системы】** на мультимедийном дисплее и нажмите программируемую кнопку ***** для включения или выключения функции подогрева рулевого колеса.

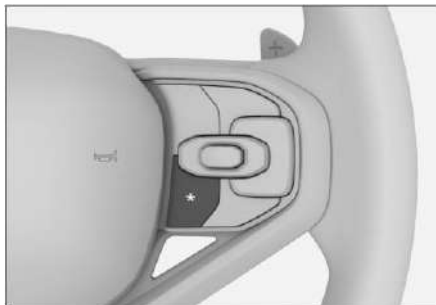

175777E0C22C

⚠ Осторожно

Во избежание разряда аккумуляторной батареи и помех при запуске двигателя воздержитесь от использования функции подогрева рулевого колеса в течение длительного времени при неработающем двигателе.

Звуковой сигнал

Нажмите на метку звукового сигнала на рулевом колесе или окружающую область. Раздастся звуковой сигнал.

Оборудование автомобиля

Обратите внимание, что в данном руководстве описывается все стандартное оборудование, комплектация для определенного рынка и дополнительное оборудование для данного модельного ряда. Таким образом, некоторое оборудование или функции, описанные в данном руководстве, могут отсутствовать на вашем автомобиле или быть доступны только на некоторых рынках. Для дополнительной информации о комплектации обратитесь к соответствующей продажной документации или проконсультируйтесь с вашим дилером, продавшим вам автомобиль.

Багажник на крыше

Чтобы установить багажник на рейлинги на крыше, внимательно прочитайте инструкцию по установке, прилагаемую к багажнику.

Грузоподъемность багажника на крыше

Максимальный вес багажника на крыше — 50 кг. Максимальный вес багажника на крыше при резком торможении автомобиля — 35 кг.

Осторожно

- › Вес багажника на крыше включает такие аксессуары, как поперечины и другие принадлежности.
- › Скорость автомобиля не должна превышать 70 км/ч при перевозке грузов на багажнике на крыше.

Предупреждение

- › Предметы на багажнике на крыше должны быть надежно закреплены.

В противном случае существует риск дорожно-транспортного происшествия.

- › Загрузка багажника на крыше повышает центр тяжести автомобиля. Избегайте вождения с высокой скоростью, резкого разгона, крутых поворотов, экстренного торможения или резких маневров, так как это может привести к потере контроля или опрокидыванию автомобиля из-за неправильного управления и в результате к серьезным травмам или смерти.
- › Когда багажник на крыше загружен достаточно тяжелыми или крупными предметами, изменения центра тяжести автомобиля и аэродинамического сопротивления могут повлиять на ходовые качества автомобиля и возникает опасность дорожно-транспортного происшествия. Поэтому вы должны адаптировать свой стиль вождения и скорость в соответствии с конкретными обстоятельствами.
- › Двигайтесь на малой скорости при боковом ветре. Профиль автомобиля и его высокий центр тяжести делают автомобиль более чувствительным к боковым порывам ветра, а снижение скорости автомобиля облегчит управление им.
- › Не допускайте превышения скорости, тряски, резких поворотов, столкновений с препятствиями и т. д. при движении по бездорожью или неровной поверхности. Это может привести к потере контроля или опрокидыванию автомобиля и в результате к серьезным травмам или смерти, а также к серьезному повреждению подвески и кузова автомобиля.

- › Не пересекайте косогоры, лучше ехать прямо вверх или вниз. Вероятность того, что автомобиль перевернется, выше вероятности скатывания вперед или назад.
 - › Багажником на крыше можно пользоваться только при закрытом люке. В противном случае багажник на крыше или загруженные предметы могут нанести травмы пассажирам.
-

Оборудование автомобиля

Обратите внимание, что в данном руководстве описывается все стандартное оборудование, комплектация для определенного рынка и дополнительное оборудование для данного модельного ряда. Таким образом, некоторое оборудование или функции, описанные в данном руководстве, могут отсутствовать на вашем автомобиле или быть доступны только на некоторых рынках. Для дополнительной информации о комплектации обратитесь к соответствующей продажной документации или проконсультируйтесь с вашим дилером, продавшим вам автомобиль.

Расположение световых приборов

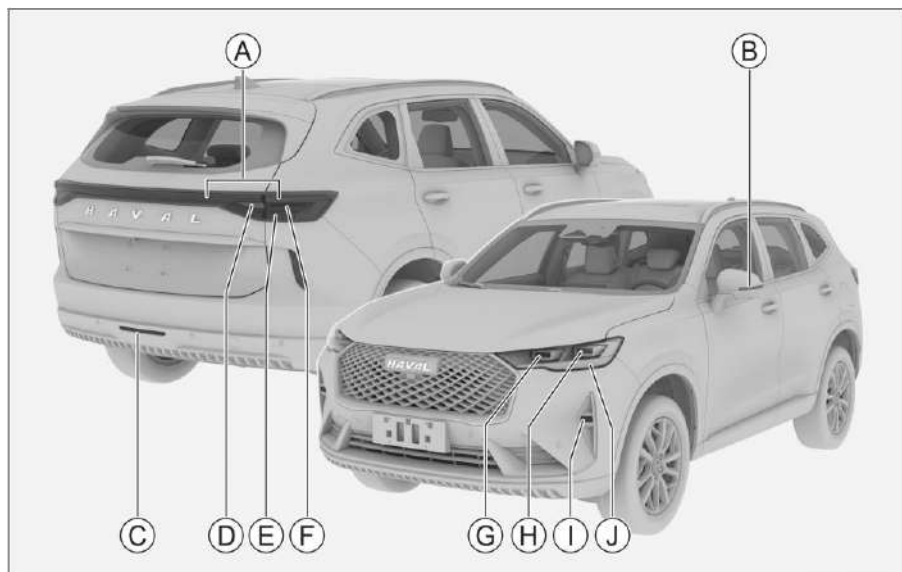

B796A4000D36

- | | |
|---|---|
| Ⓐ Задние габаритные огни / стоп-сигналы | Ⓒ Лампа дальнего света |
| Ⓑ Боковой указатель поворота | Ⓓ Ближний свет |
| Ⓒ Задний противотуманный фонарь | Ⓔ Противотуманная фара |
| Ⓓ Фонарь заднего хода | Ⓝ Передний указатель поворота / передний габаритный огонь / дневной ходовой огонь |
| Ⓔ Стоп-сигнал | |
| Ⓝ Задний указатель поворота | |

⚠ Осторожно

Не используйте наружное освещение в течение длительного времени при неработающем двигателе. В противном случае это может привести к разряду аккумуляторной батареи.

Настройки освещения

Настройки освещения можно выполнять с помощью мультимедийного дисплея.



Настройки времени

- Нажмите кнопку **【Настройка времени задержки для энергосбережения】**, чтобы установить время задержки действия функции энергосбережения.

После переключения замка зажигания в положение LOCK, если положение замка зажигания и замков дверей не изменится в течение установленного времени, автоматически активируется функция энергосбережения для экономии заряда аккумуляторной батареи.

- Нажмите кнопку **【Время освещения салона】** для настройки времени задержки выключения ламп освещения салона после закрытия всех дверей, когда лампы освещения салона включены функцией контроля дверей.
- Нажмите кнопку **【Время сопроводительного освещения】** для настройки времени, в течение которого продолжают гореть габаритные огни и ближний свет фар при активированной функции сопроводительного освещения.

Настройки режима

- Нажмите кнопку **【Режим поиска автомобиля】** для настройки сигнала местоположения автомобиля при активированной функции определения местоположения.

Комбинированный переключатель освещения

Переключатель основного освещения

i Примечание

Прежде чем выключить двигатель и покинуть автомобиль, поверните ручку переключателя основного освещения в положение OFF или AUTO, чтобы снизить энергопотребление автомобиля и предотвратить влияние разряда аккумуляторной батареи на нормальную эксплуатацию автомобиля.



D0F97216C02B

- › Поверните ручку переключателя основного освещения в положение габаритных огней , чтобы включить габаритные огни и фонарь подсветки номерного знака.

⚠ Осторожно

Не пользуйтесь габаритными огнями вместо ближнего света фар во время вождения.

В противном случае существует риск дорожно-транспортного происшествия.

Габаритные огни недостаточно яркие, чтобы освещать дорогу перед автомобилем или позволить водителям других

транспортных средств и пешеходам видеть автомобиль. Поэтому в пасмурную погоду или в условиях плохой видимости включайте фары ближнего света.

- › Поверните ручку переключателя основного освещения в положение ближнего света фар , чтобы включить ближний свет фар и оставить включенными габаритные огни и фонарь подсветки номерного знака.
- › Поверните ручку переключателя основного освещения в положение AUTO. Габаритные огни и ближний свет фар автоматически включаются или выключаются в зависимости от освещенности.

⚠ Осторожно

- › Когда днем видимость ухудшается из-за тумана, габаритные огни и ближний свет фар могут не включиться автоматически. В этом случае включите их вручную.
- › Автоматическое управление освещением может только помогать водителю. Водитель всегда должен нести ответственность за освещение автомобиля.
- › Поверните ручку переключателя основного освещения в положение OFF, чтобы выключить все световые приборы автомобиля.

Выключатель противотуманных фар и заднего противотуманного фонаря



D6AA17A1B508

- › Когда включены габаритные огни и фонарь подсветки номерного знака, поверните ручку выключателя в положение D для включения противотуманных фар.
- › Когда включен ближний свет фар или противотуманные фары, поверните ручку выключателя в положение E последовательно, чтобы включить или выключить задний противотуманный фонарь. При отпускании ручка автоматически возвращается в исходное положение.

Указатель поворота и сигнал перестроения

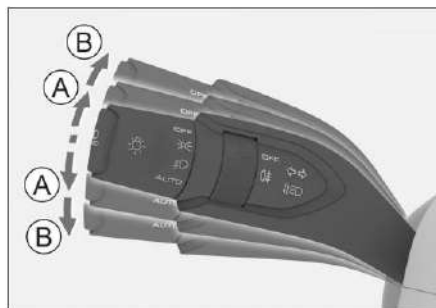

2A29CE56055A

- A** Сигнал перестроения
- B** Указатель поворота

- › Сигнал перестроения: слегка потяните вверх или нажмите вниз комбинированный переключатель освещения и отпустите его, после чего комбинированный переключатель освещения автоматически вернется в исходное положение и соответствующая лампа указателя поворота мигнет три раза.
- › Указатель поворота: потяните вверх или нажмите вниз комбинированный переключатель управления освещением и отпустите его, после чего комбинированный переключатель освещения не вернется автоматически в исходное положение, а соответствующая лампа указателя поворота будет непрерывно мигать.

Ручной переключатель дальнего/ближнего света

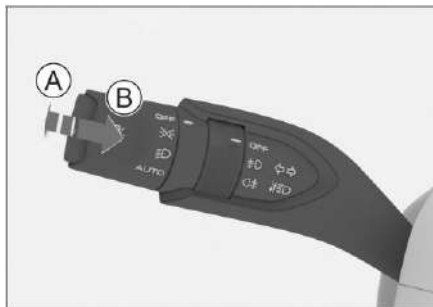

565CC4E49B7F



- A** Дальний свет фар включен
- B** Сигнал дальним светом фар
- › Когда включен ближний свет фар, нажмите комбинированный переключатель освещения в направлении от рулевого колеса, чтобы включить или выключить дальний свет. Когда вы отпускаете комбинированный переключатель освещения, он возвращается автоматически в исходное положение.

- › Дальний свет фар включается, когда вы потянете комбинированный переключатель освещения вверх по направлению к рулевому колесу. При отпускании комбинированный переключатель освещения автоматически возвращается в исходное положение и дальний свет гаснет. Вы можете повторить эту операцию, чтобы подать сигнал дальним светом фар.

Автоматический переключатель дальнего/ближнего света



07B558A834B1

Функция автоматического переключения дальнего и ближнего света может автоматически переключать дальний и ближний свет в зависимости от текущей скорости автомобиля и окружающей освещенности. Когда ближний свет включен, а дальний свет выключен, нажмите на переключатель , чтобы включить или выключить функцию автоматического переключения дальне-го/ближнего света. После включения функции индикатор автоматического переключения дальнего/ближнего света  в комбинации приборов загорается зеленым.

⚠ Предупреждение

Функция автоматического переключения дальнего/ближнего света является вспомогательной функцией. Когда того требуют дорожные или погодные условия, водитель должен вручную переключать дальний и ближний свет в соответствии с условиями освещения и видимости. Ручное вмешательство требуется в указанных ниже случаях:

- › Погодные условия, такие как сильный туман, дождь или снег, затрудняют вождение.
- › Выполняется резкий поворот или движение по склону.
- › Вы находитесь на перекрестке или не видите движущийся навстречу транспорт полностью, например, когда его свет перекрыт барьером или когда вы едете по шоссе.
- › Автомобиль движется в местах с плохим освещением и большим количеством зданий.
- › Рядом с дорогой находятся участники движения с плохим освещением, например пешеходы или немоторизованные транспортные средства.
- › Рядом с дорогой находятся объекты с высокой отражающей способностью, например дорожные знаки.
- › Датчик дождя и освещенности на ветровом стекле загрязнен, перекрыт льдом или наклейками.

Аварийная световая сигнализация



ECB9F1387EC7

В случае поломки транспортного средства или дорожно-транспортного происшествия включите аварийную световую сигнализацию, чтобы предупредить других участников движения.

Нажмите переключатель, чтобы включить или выключить аварийную световую сигнализацию.

Дневные ходовые огни

Чтобы другие водители могли лучше видеть ваш автомобиль, дневные ходовые огни автоматически включаются при запуске двигателя.

Дневные ходовые огни гаснут при указанных ниже условиях:

- › Горят габаритные огни, фонарь подсветки номерного знака или фары.
- › Когда включен левый или правый указатель поворота, дневной ходовой огонь с той же стороны выключается.

Предупреждение

Дневные ходовые огни не предназначены для вождения в ночное время.

Функция сопроводительного освещения

Когда замок зажигания находится в положении LOCK, а ручка переключателя основного освещения находится в положении автоматического освещения, если текущая освещенность соответствует уровню, при котором автоматически включается ближний свет, то после запираения дверей снаружи автомобиля (за исключением запираемой механическим ключом двери) автоматически включаются габаритные огни и ближний свет фар на определенный период, чтобы вы могли покинуть автомобиль в темное время.

Адаптивное освещение с помощью противотуманных фар

С помощью этой функции может автоматически включаться противотуманная фара с соответствующей стороны автомобиля при повороте за угол, а также все противотуманные фары при движении задним ходом, чтобы лучше освещать окружающее пространство.

Для включения адаптивного освещения с помощью противотуманных фар необходимо выполнение указанных ниже условий:

- › Скорость автомобиля составляет менее 35 км/ч.
- › Включен ближний свет фар.
- › Горит лампа указателя поворота или угол поворота рулевого колеса больше 60°.
- › Противотуманные фары не включены.

Предупреждение об экстренном торможении

Когда скорость автомобиля превышает 50 км/ч и при этом выполняется экстренное торможение, лампы указателей поворота начинают мигать.

Корректор фар



A288C0815C0C

Высота светового пучка фар регулируется в зависимости от количества пассажиров и загрузки автомобиля.

- › Поверните регулятор вверх, чтобы увеличить высоту пучка света фар.
- › Поверните регулятор вниз, чтобы уменьшить высоту пучка света фар.

Освещение салона



Плафон для чтения

⚠ Осторожно

Не используйте освещение салона в течение длительного времени при неработающем двигателе. В противном случае это может привести к разряду аккумуляторной батареи.



416D9D1F4D95



- › Нажмите главный выключатель плафонов для чтения  для включения или выключения плафонов для чтения.
- › Нажмите выключатель контроля дверей  для включения или выключения функции контроля дверей.

При включенной функции контроля дверей плафоны для чтения будут автоматически включаться или выключаться в зависимости от состояния дверей.

Боковой потолочный плафон



272173CA18CF

Нажмите выключатель левого бокового потолочного плафона  или правого бокового потолочного плафона  для включения или выключения соответствующего потолочного плафона.

При включенной функции контроля дверей потолочные плафоны будут автоматически включаться или выключаться в зависимости от состояния дверей.

Центральный потолочный плафон



AE413216A045

- › Переведите переключатель в положение OFF: потолочный плафон выключится.
- › Переведите переключатель в среднее положение, чтобы включить функцию контроля дверей: потолочный плафон будет включаться или выключаться автоматически в зависимости от состояния дверей.
- › Переведите переключатель в положение ON: потолочный плафон включится.

Освещение багажного отсека

Освещение багажного отсека включается или выключается автоматически в зависимости от состояния крышки багажного отсека.

Оборудование автомобиля

Обратите внимание, что в данном руководстве описывается все стандартное оборудование, комплектация для определенного рынка и дополнительное оборудование для данного модельного ряда.

Таким образом, некоторое оборудование или функции, описанные в данном руководстве, могут отсутствовать на вашем автомобиле или быть доступны только на некоторых рынках. Для дополнительной информации о комплектации обратитесь к соответствующей продажной документации или проконсультируйтесь с вашим дилером, продавшим вам автомобиль.

Автоматический стеклоочиститель

Передний стеклоочиститель

Положение переднего стеклоочистителя

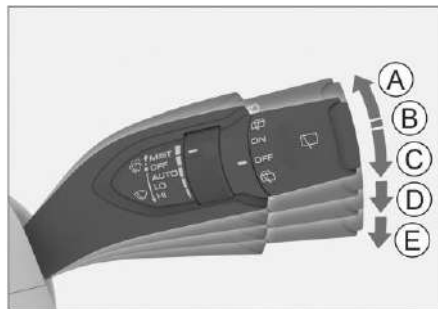

275CCCA3323B

- Ⓐ Включение переднего стеклоочистителя в режим тумана (MIST)
Потяните комбинированный переключатель стеклоочистителей вверх

в положение MIST. После отпускания рычаг автоматически вернется в исходное положение. Передний стеклоочиститель сработает один раз.

- Ⓑ Выключение переднего стеклоочистителя (OFF)
- Ⓒ Автоматическая очистка (AUTO)
- Ⓓ Низкая скорость очистки (LO)
- Ⓔ Высокая скорость очистки (HI)

⚠ Осторожно

- › Если поверхность ветрового стекла загрязнена или на ней есть какие-либо посторонние предметы (снег, жевательная резинка и т. д.), пожалуйста, сначала очистите стекло и удалите посторонний предмет. В противном случае щетка стеклоочистителя или механизм стеклоочистителя может получить повреждения.
- › Перед использованием стеклоочистителя в холодное время года обязательно проверьте, не примерзла ли щетка стеклоочистителя к ветровому стеклу. Если щетка стеклоочистителя примерзла к ветровому стеклу, разморозьте щетку перед использованием, иначе щетка и электродвигатель стеклоочистителя могут получить повреждения.
- › Если стеклоочиститель перестал работать из-за таких проблем, как накопившийся снег, выключите стеклоочиститель и припаркуйте автомобиль в безопасном месте. Затем удалите накопившийся снег или мусор, чтобы стеклоочиститель мог продолжить нормально работать.

Регулировка частоты автоматической очистки



4C411A8EFC4D

Поверните регулятор для изменения настройки чувствительности датчика дождя и освещенности, чтобы отрегулировать частоту работы переднего стеклоочистителя в положении автоматической очистки.

⚠ Предупреждение

- Датчик дождя и освещенности не распознает все виды атмосферных осадков для включения переднего стеклоочистителя. Если капли дождя на ветровом стекле влияют на обзорность, вы должны своевременно вручную включить передний стеклоочиститель или отрегулировать частоту очистки при необходимости.
- Когда автоматический передний стеклоочиститель находится в положении AUTO, передний стеклоочиститель может неожиданно сработать при касании ветрового стекла снаружи в области внутреннего зеркала заднего вида или вибрации ветрового стекла. Будьте осторожны, чтобы не зажать пальцы и другие части тела передним стеклоочистителем.

- Не устанавливайте автоматический передний стеклоочиститель в положение AUTO, когда моете автомобиль или когда работа переднего стеклоочистителя не требуется. В противном случае передний стеклоочиститель может сработать неожиданно.

⚠ Осторожно

- Если поверхность ветрового стекла в области внутреннего зеркала заднего вида загрязнена или на ней есть посторонние предметы (снег, жевательная резинка и т. д.), пожалуйста, сначала очистите стекло и удалите посторонний предмет. В противном случае это может повлиять на нормальную работу автоматического стеклоочистителя.
- Даже если снежинки попадут на датчик дождя и освещенности, его нормальная работа может нарушиться и передний стеклоочиститель может не включиться, что зависит от особенностей снежинок. Растаявший снег может привести к автоматическому включению переднего стеклоочистителя.

Функция омывания



930465406023

Потяните вверх комбинированный переключатель стеклоочистителей в направлении к рулевому колесу и удерживайте, тогда включится омыватель ветрового стекла. При отпускании комбинированный переключатель автоматически вернется в исходное положение.

⚠ Осторожно

- Избегайте длительного использования омывателя. В противном случае насос омывателя может получить повреждение.

Для защиты насоса омыватель может автоматически отключаться после периода непрерывной работы.

- Регулярно проверяйте уровень жидкости в бачке омывателя и своевременно добавляйте ее.

В холодное время года заправляйте соответствующую незамерзающую жидкость омывателя. В противном случае омыватель не только выйдет из строя, но и приведет к обледенению соответствующих деталей.

Задний стеклоочиститель



2603A334FC8A

- Поверните ручку управления задним стеклоочистителем в положение ON, и задний стеклоочиститель включится.
- Поверните ручку управления задним стеклоочистителем в положение очистки заднего стекла и удерживайте. Задний стеклоочиститель начнет очистку ветрового стекла с использованием омывателя. Отпустите ручку управления, и она автоматически вернется в предыдущее положение.
- Поверните ручку управления задним стеклоочистителем в положение OFF, и задний стеклоочиститель выключится.

Настройка омывателя ветрового стекла

С помощью мультимедийного дисплея вы можете установить время работы переднего стеклоочистителя с использованием омывателя.



Коснитесь кнопки **【Время работы переднего стеклоочистителя】** для настройки интервала времени с момента включения насоса омывателя ветрового стекла до момента начала работы переднего стеклоочистителя.

Оборудование автомобиля

Обратите внимание, что в данном руководстве описывается все стандартное оборудование, комплектация для определенного рынка и дополнительное оборудование для данного модельного ряда. Таким образом, некоторое оборудование или функции, описанные в данном руководстве, могут отсутствовать на вашем автомобиле или быть доступны только на некоторых рынках. Для дополнительной информации о комплектации обратитесь к соответствующей продажной документации или проконсультируйтесь с вашим дилером, продавшим вам автомобиль.

Панель управления климатической установки



0321E5C568CE

- Нажмите ON/OFF, чтобы включить или выключить климатическую установку.
- Нажмите кнопку A/C, чтобы загорелся соответствующий индикатор. После того как компрессор начнет работать,

климатическая установка снизит внутреннюю температуру и влажность.

- Нажмите кнопку оттаивания ветрового стекла  для включения/выключения функции оттаивания ветрового стекла. Загорается соответствующий индикатор, подтверждающий включение функции оттаивания ветрового стекла, а обледенение и запотевание ветрового стекла и стекла двери могут быть постепенно устранены.
- Нажмите кнопку оттаивания заднего стекла  для включения/выключения функции оттаивания заднего стекла. Загорается соответствующий индикатор, подтверждающий включение функции оттаивания заднего стекла. При этом может быть постепенно устранено обледенение заднего стекла.

Функция оттаивания заднего стекла выключится автоматически через определенное время после включения, а соответствующий индикатор погаснет.

Предупреждение

После включения функции оттаивания заднего стекла заднее стекло становится горячим. Не прикасайтесь к нему, чтобы избежать ожогов.

Осторожно



Пожалуйста, не используйте функцию оттаивания заднего стекла в течение длительного времени при неработающем двигателе, чтобы предотвратить разряд аккумуляторной батареи.

Меню настройки климатической установки

i Примечание

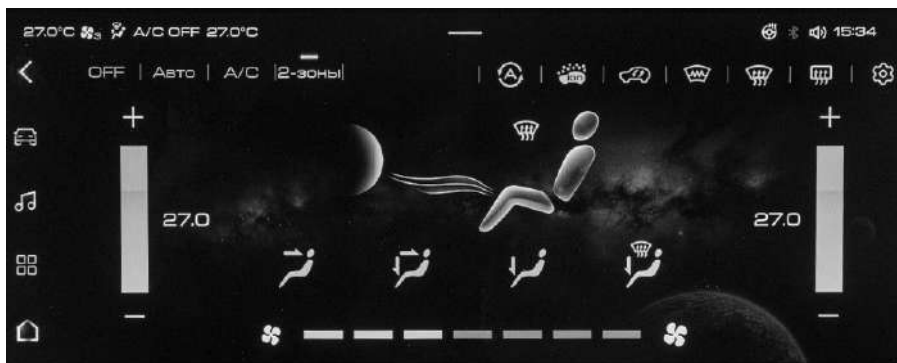
Меню настройки климатической установки может немного отличаться из-за различий в исполнении автомобиля или стилей мультимедийного оформления.















- Нажмите кнопку OFF, чтобы выключить климатическую установку.
- Нажмите кнопку AUTO, чтобы включить автоматический режим. В этом режиме распределение воздуха и скорость вентилятора могут автоматически регулироваться для достижения заданной температуры.
- Нажмите кнопку A/C, чтобы включить или выключить режим охлаждения. После включения режима охлаждения внутренняя температура и влажность могут быть снижены.
- Нажмите кнопку DUAL, чтобы включить или выключить режим управления по зонам. После включения режима управления по зонам можно регулировать температуру со стороны водителя и со стороны переднего пассажира соответственно. После выключения режима управления по зонам температура со стороны переднего пассажира изменяется вместе с температурой со стороны водителя.
- Нажмите кнопку режима рециркуляции  для переключения климатической установки между режимами внутренней циркуляции и притока наружного воздуха. Когда горит соответствующий индикатор, режим рециркуляции включен. Когда гаснет соответствующий индикатор, включен режим притока наружного воздуха. В этом случае воздух снаружи автомобиля может поступать в салон.
- После запуска двигателя, когда температура охлаждающей жидкости в двигателе ниже 60 °C и ручка переключения передач находится в положении P, коснитесь кнопки обогрева  для включения или выключения обогрева ветрового стекла. Когда горит соответствующий индикатор, обогрев ветрового стекла включен. При этом снег и лед, покрывающие ветровое стекло, могут быстро растаять. Функция обогрева ветрового стекла выключится автоматически через определенное время после включения или при переключении коробки передач на другую передачу, а соответствующий индикатор погаснет.

Функция подогрева форсунок омывателя ветрового стекла будет включаться или выключаться одновременно с функцией обогрева ветрового стекла. После включения функции снег и лед, покрывающие форсунки омывателя ветрового стекла, могут быстро растаять.

Предупреждение

При включении функции обогрева ветрового стекла ветровое стекло и форсунки омывателя нагреваются. Не прикасайтесь к ним, чтобы избежать ожогов.

- › Коснитесь кнопки оттаивания ветрового стекла  для включения/выключения функции оттаивания ветрового стекла. Загорается соответствующий индикатор, подтверждающий включение функции оттаивания ветрового стекла, а обледенение и запотевание ветрового стекла и стекла двери могут быть постепенно устранены.
- › Коснитесь кнопки оттаивания заднего стекла  для включения/выключения функции оттаивания заднего стекла. Загорается соответствующий индикатор, подтверждающий включение функции оттаивания заднего стекла. При этом может быть постепенно устранено обледенение заднего стекла.
Функция оттаивания заднего стекла выключится автоматически через определенное время после включения, а соответствующий индикатор погаснет.
- › Нажимайте кнопку охлаждения  и кнопку нагрева  для регулировки температуры. Нажмите на точку между кнопкой охлаждения  и кнопкой обогрева  или сдвиньте ее для регулировки температуры.
- › Нажмите кнопку режима подачи воздуха к голове , кнопку режима подачи воздуха к голове и ногам , кнопку режима подачи воздуха к ногам  или кнопку режима подачи воздуха к ногам и оттаивания стекол  для выбора соответствующего режима распределения воздуха.
- › Нажмите на точку между кнопкой малой скорости вентилятора  и кнопкой большой скорости вентилятора  или сдвиньте ее для регулировки скорости вентилятора.

Комфортная настройка климатической установки

В меню настройки климатической установки нажмите кнопку «Комфортная настройка климатической установки» , и откроется меню комфортной настройки климатической установки.

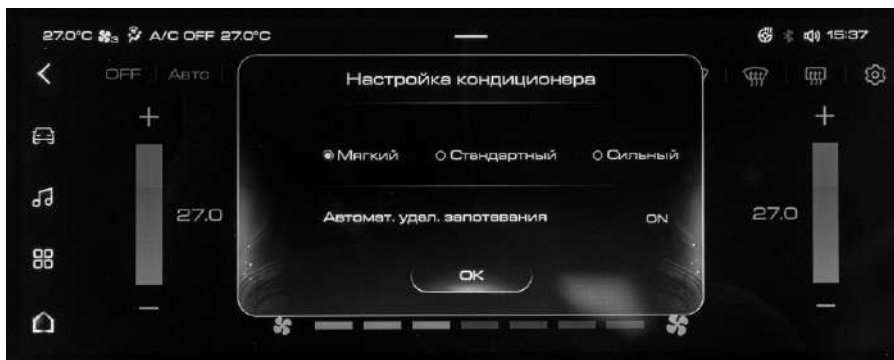

С помощью меню комфортной настройки климатической установки можно выполнить указанные ниже настройки.

- › Настройте комфортное для себя действие климатической установки в режиме AUTO.
Мягко: охлаждающий или нагревающий эффект климатической установки более мягкий при меньшей скорости вентилятора по сравнению со стандартным режимом.
Стандартно: климатическая установка автоматически регулирует температуру на выходе из дефлекторов и скорость вентилятора в соответствии с заданной пользователем температурой.
Сильно: охлаждающий или нагревающий эффект климатической установки более сильный при большей скорости вентилятора по сравнению со стандартным режимом.
- › Вы можете включить или выключить автоматическую функцию оттаивания.

Управление климатической установкой

Охлаждение/обогрев

После запуска двигателя:

1. Выберите режим AUTO. Загорится соответствующий индикатор. При этом автоматически включится или выключится компрессор в зависимости от температуры и окружающих условий.
2. Выберите желаемую температуру. Климатическая установка будет автоматически регулировать распределение воздуха и скорость вентилятора для достижения этой температуры.
3. Выбор режима рециркуляции может ускорить охлаждение или нагрев, а также повысить экономичность и комфорт в салоне.

Функция оттаивания ветрового стекла

После запуска двигателя:

1. Выберите режим оттаивания. Загорится соответствующий индикатор.
2. Отрегулируйте скорость вентилятора, температуру, включайте или выключайте компрессор либо переключайтесь между режимами рециркуляции и притока наружного воздуха по мере необходимости.

i Примечание

Если воздух несвежий или запотевают стекла, переключитесь в режим притока наружного воздуха.

▲ Осторожно

- › Регулярно проверяйте радиатор и конденсатор климатической установки. Используйте моечный пистолет низкого давления или мягкую щетку, чтобы удалить листья, насекомых и пыль с их передней стороны. В противном случае загрязнения будут мешать потоку воздуха, что снизит охлаждающий эффект.
- › Регулярная работа климатической установки обеспечивает хорошую смазку компрессора и уплотнений и предотвращает утечки. Поэтому даже в холодное время года, когда охлаждение воздуха не требуется, следует включать климатическую установку хотя бы один раз в неделю более чем на десять минут.
- › Если климатическая установка не охлаждает воздух так же хорошо, как раньше, обратитесь в сервисный центр для технического обслуживания.
- › Выпуск хладагента непосредственно в атмосферу наносит вред окружающей среде, поэтому сбор хладагента должен производиться обученными и сертифицированными специалистами с использованием соответствующих емкостей.

i Примечание

О запахе климатической установки

› Источник запаха:

Для климатизации необходим внутренний и внешний воздухообмен, так как в ходе эксплуатации в климатической установке может собираться грязь, которая со временем будет плесневеть, что приведет к появлению неприятного запаха.

Фильтр климатической установки накапливает водяной пар, пыль и т. д. в ходе

эксплуатации, что приводит к возникновению запаха.

➤ Рекомендуемые меры:

Когда наружный воздух свежий, используйте режим притока наружного воздуха, чтобы обеспечить хорошую вентиляцию салона.

Перед выключением компрессора климатической установки рекомендуется дать поработать вентилятору в течение трех-пяти минут для просушивания климатической установки, чтобы предотвратить образование плесени.

Если вы чувствуете, что запах очень сильный, рекомендуется обратиться в сервисный центр для проверки и при необходимости очистки или замены фильтра климатической установки.

Вентиляция

Передние дефлекторы

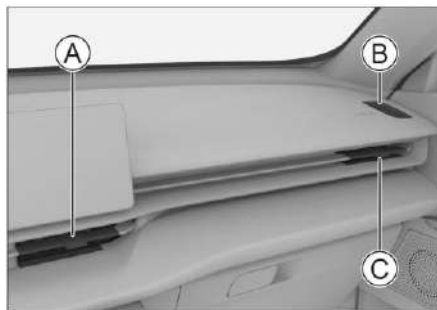

8883A1CE0D46

- Ⓐ Центральный передний дефлектор
- Ⓑ Боковой дефлектор оттаивания
- Ⓒ Боковой дефлектор

Поворачивая пластины в дефлекторе, отрегулируйте направление потока воздуха.

Сдвиньте пластины в сторону левой метки закрытого положения ☒ ← или правой метки закрытого положения → ☒ до упора, чтобы закрыть дефлектор.

Задние дефлекторы



E2A227E42A4A

Поворачивая пластины в дефлекторе, отрегулируйте направление потока воздуха.

Сдвиньте пластины в сторону левой метки закрытого положения ☒ ← или правой метки закрытого положения → ☒ до упора, чтобы закрыть дефлектор.

Оборудование автомобиля

Обратите внимание, что в данном руководстве описывается все стандартное оборудование, комплектация для определенного рынка и дополнительное оборудование для данного модельного ряда. Таким образом, некоторое оборудование или функции, описанные в данном руководстве, могут отсутствовать на вашем автомобиле или быть доступны только на некоторых рынках. Для дополнительной информации о комплектации обратитесь к соответствующей продажной документации или проконсультируйтесь с вашим дилером, продавшим вам автомобиль.

Использование

Функцию беспроводной зарядки и функцию напоминания о беспроводной зарядке мобильного телефона можно включить или выключить в меню **【Настройка автомобиля】** → **【Комфорт】** на мультимедийном дисплее.

- После включения функции беспроводной зарядки мобильного телефона убедитесь, что двери закрыты, переключите замок зажигания в положение ON или запустите двигатель. Затем может быть заряжен мобильный телефон, помещенный в зону зарядки.



FF0A61E3FBDE

i Примечание

Для лучшей зарядки необходимо убедиться, что зарядная катушка мобильного телефона обращена вниз.

- После включения функции напоминания о беспроводной зарядке мобильного телефона может быть выдано голосовое сообщение при изменении состояния зарядки.

i Примечание

- Эта функция применима не для всех мобильных телефонов, а только для мобильных телефонов, официально сертифицированных в соответствии со стандартом питания Qi, которые можно нормально разместить в зоне зарядки.
- Одновременно можно заряжать только один мобильный телефон.
- На неровных дорогах могут происходить перебои в беспроводной зарядке. Если мобильный телефон смещается из зоны зарядки и зарядка прекращается, необходимо переместить мобильный телефон обратно в зону зарядки.
- Нагрев беспроводных зарядных устройств и мобильных телефонов во время зарядки является нормальным.

Если температура слишком высокая, система прекратит зарядку и продолжит зарядку после того, как температура снизится.

- Если телефон неисправен, это также может вызвать невозможность зарядки. Для проверки беспроводной зарядки можно воспользоваться другими мобильными телефонами, удовлетворяющими требованиям, чтобы подтвердить, неисправен ли мобильный телефон.

- › Если на мобильном телефоне имеются защитный чехол или аксессуары, которые не поддерживают беспроводную зарядку, их необходимо предварительно снять. В противном случае телефон не может заряжаться нормально.
- › Чтобы предотвратить разряд аккумуляторной батареи, не используйте функцию беспроводной зарядки в течение длительного времени при неработающем двигателе.

Предупреждение

- › В целях безопасности водители не должны выполнять операции, связанные с зарядкой, во время вождения.
- › Пожалуйста, не кладите монеты, ключи, чип-карты и другие металлические предметы в зону зарядки. В противном случае возможно нагревание металлических предметов, что может привести к неправильной зарядке или несчастным случаям.

Если во время зарядки в зоне зарядки обнаружены металлические посторонние предметы, пожалуйста, не удаляйте их сразу же руками, чтобы не обжечь пальцы. Немедленно отключите функцию беспроводной зарядки и подождите несколько минут, прежде чем удалять посторонние предметы.

- › Если вам нужно использовать зону зарядки в качестве вещевого отделения, отключите функцию беспроводной зарядки.

Осторожно

- › Не проливайте жидкость в зоне зарядки, чтобы жидкость не проникла внутрь через зазор резиновой накладки, что может привести к выходу из строя системы.
- › Не производите модификаций системы беспроводной зарядки во избежание повреждения автомобиля или несчастных случаев.

Оборудование автомобиля

Обратите внимание, что в данном руководстве описывается все стандартное оборудование, комплектация для определенного рынка и дополнительное оборудование для данного модельного ряда. Таким образом, некоторое оборудование или функции, описанные в данном руководстве, могут отсутствовать на вашем автомобиле или быть доступны только на некоторых рынках. Для дополнительной информации о комплектации обратитесь к соответствующей продажной документации или проконсультируйтесь с вашим дилером, продавшим вам автомобиль.

Солнцезащитный козырек

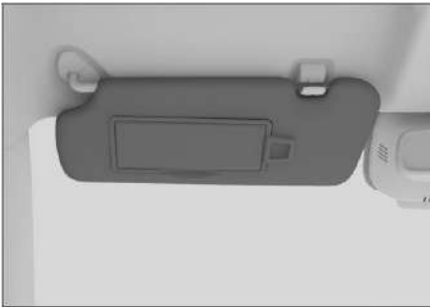

Чтобы перекрыть прямые солнечные лучи, опустите солнцезащитный козырек.



Чтобы перекрыть солнечный свет сбоку, опустите солнцезащитный козырек, отсоедините его и отверните в сторону.

Косметическое зеркало

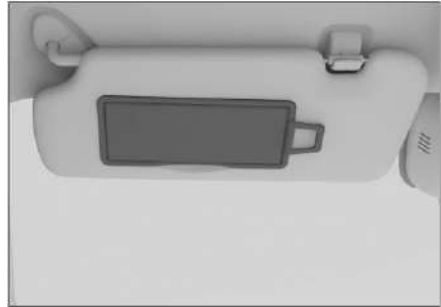

В солнцезащитный козырек встроено косметическое зеркало. Откройте крышку, чтобы воспользоваться косметическим зеркалом.

Пожалуйста, закрывайте крышку, когда не пользуетесь косметическим зеркалом.

Хранение

Вещевой ящик со стороны переднего пассажира



Потяните за ручку вещевого ящика и опустите крышку, чтобы открыть вещевой ящик.

Для закрывания поднимите крышку вещевого ящика до запираения замка.

⚠ Предупреждение

Убедитесь, что вещевой ящик закрыт во время движения. В противном случае из вещевого ящика могут выпасть находящиеся в нем предметы и причинить травму в случае дорожно-транспортного происшествия или экстренного торможения.

Вещевое отделение



5B52BF C23501

Нажмите на защелку вещевого отделения. Крышка вещевого отделения откроется на определенный угол, поднимите ее, чтобы открыть вещевое отделение.

Отсек для очков



22202C8B765F

Нажмите на крышку отсека для очков, чтобы открыть ее.

⚠ Предупреждение

Убедитесь, что отсек для очков закрыт во время вождения.

i Примечание

Некоторые модели солнцезащитных очков большого размера могут не поместиться в этот отсек.

Передний подстаканник

1. Нажмите на крышку переднего подстаканника, чтобы приоткрыть ее.

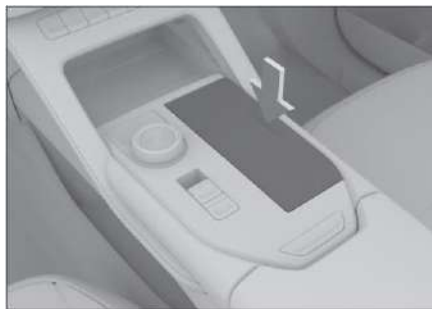

FB6EC73D17DE

i Примечание

В зависимости от исполнения некоторые автомобили могут не оснащаться крышками подстаканников. Пожалуйста, уточните особенности на реальном автомобиле.

2. Поверните фиксатор эластичного элемента вверх, чтобы откинуть эластичный элемент, после чего подстаканником можно пользоваться. Чтобы сложить эластичный элемент, нажмите на него вниз до фиксации.

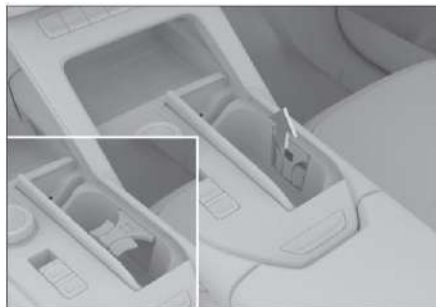

DF9BA17DE91A

⚠ Осторожно

- › Не ставьте маленькие или неустойчивые банки из-под напитков в подстаканники, иначе они могут опрокинуться.
- › Убедитесь, что крышка банки с напитком закрыта, чтобы жидкость не пролилась.

Задние подстаканники



4F3CB3866BC8

Опустите подлокотник заднего сиденья в крайнее нижнее положение для использования.

⚠ Осторожно

- › Не ставьте маленькие или неустойчивые банки из-под напитков в подстаканники, иначе они могут опрокинуться.
- › Убедитесь, что крышка банки с напитком закрыта, чтобы жидкость не пролилась.

Держатель для бутылки

На внутренней стороне каждой двери есть держатель для бутылки, который служит только для размещения закрытых бутылок.

⚠ Предупреждение

Не помещайте в держатель для бутылки ничего, кроме бутылок. Иначе в случае дорожно-транспортного происшествия или экстренного торможения такие предметы могут выпасть из держателя для бутылки и причинить травму.

⚠ Осторожно

Убедитесь, что крышка бутылки закрыта, чтобы жидкость не пролилась.

Шторка багажного отсека

Шторку можно использовать для укрытия багажа от посторонних взглядов и прямых солнечных лучей.

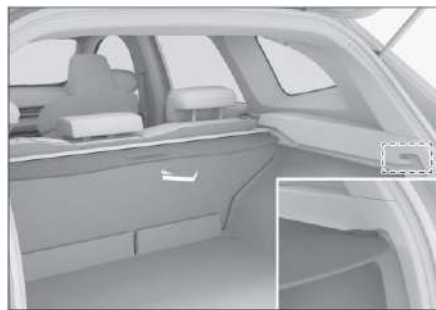

319D838AE123

Во время использования необходимо вытянуть полотно шторки и зацепить в фиксирующих пазах с обеих сторон.

⚠ Предупреждение

- › Не кладите ничего на шторку багажного отсека. В противном случае можно повредить шторку багажного отсека.

- › Не позволяйте детям забираться на шторку багажного отсека. В противном случае это может привести к повреждению шторки багажного отсека и даже к гибели ребенка.

Способ снятия

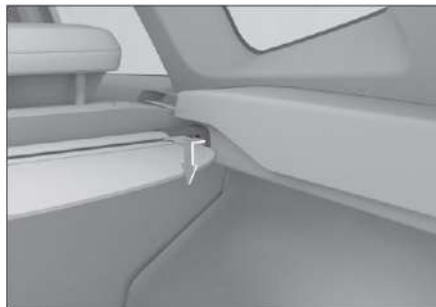

C3913491978E

Шторку багажного отсека можно снять, чтобы получить больше места для хранения.

Нажмите на один конец шторки, чтобы отсоединить его от фиксирующего паза.

⚠ Осторожно

При снятии шторки будьте осторожны, чтобы не поцарапать и не повредить окружающие детали.

Установите шторку в порядке, обратном снятию.

⚠ Предупреждение

Убедитесь, что шторка надежно установлена.

Невыполнение этого требования может привести к травмам людей в случае экстренного торможения или столкновения.

Способ размещения

1. Поднимите вещевые отделения с обеих сторон багажного отсека и извлеките их.

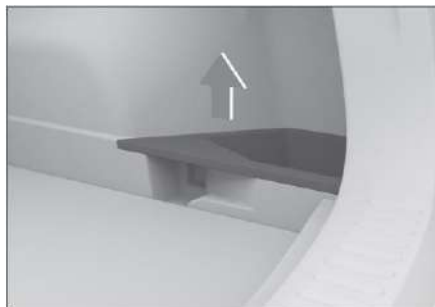

81F1FE5C60AA

2. Вставьте шторку в фиксированные пазы.



DB56BCFB02E9

i Примечание

Фальшпол багажного отсека можно установить на верхнем и нижнем уровнях. Когда фальшпол установлен на верхнем уровне, его следует поднять перед размещением шторки. Когда фальшпол установлен на нижнем уровне, просто поместите шторку в фиксированные пазы, как показано на рисунке.

- Установите на место вещевые отделения, выровняв по отверстию для фиксации, и прижмите вниз.



FDA40E9980D6

Фальшпол багажного отсека

Позиция 1:

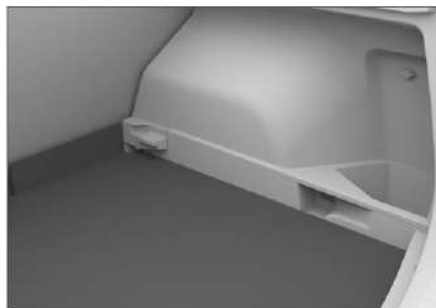

8C51A0CD4420

Установка фальшпола на нижнем уровне позволяет увеличить объем багажного отсека.

Позиция 2:

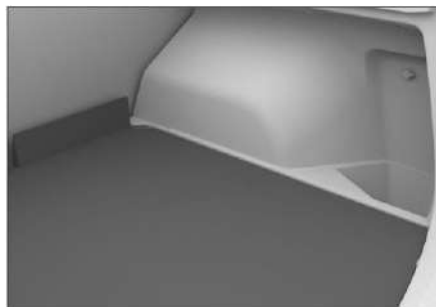

E7AF3E20D521

Когда фальшпол установлен на верхнем уровне, сложенные спинки задних образуют ровную поверхность.

Розетка

Разъем USB для питания

Разъем расположен в пространстве для ног с правой стороны передней панели.



8D250F9C0BF0

Когда замок зажигания находится в положении ON, крышку можно открыть во время использования.

Этот источник питания можно использовать для зарядки таких устройств, как мобильные телефоны и планшеты.

i Примечание

Из-за различий в исполнении автомобиля разъем может быть установлен в пространстве для ног с левой стороны передней панели. Пожалуйста, уточните на реальном автомобиле.

Разъем также находится под задними дефлекторами климатической установки.



806BDDAC2047

Когда замок зажигания находится в положении ON, крышку можно открыть во время использования.

Этот источник питания можно использовать для зарядки таких устройств, как мобильные телефоны и планшеты.

Розетка

Розетка расположена в пространстве для ног с правой стороны передней панели.



0E60AF46F0BE

Когда замок зажигания находится в положении ON, крышку можно открыть во время использования.

Эта розетка может обеспечить питание 12 В постоянного тока для аксессуаров мощностью не более 120 Вт (10 А).

Розетка также расположена на левой облицовке багажного отсека.



8CD758994B47

Когда замок зажигания находится в положении ON, крышку можно открыть во время использования.

Эта розетка может обеспечить питание 12 В постоянного тока для аксессуаров мощностью не более 120 Вт (10 А).

Разъем для питания видеорегистратора



73D3F11BEA63

Он находится рядом с внутренним зеркалом заднего вида.

Электропитание осуществляется, когда замок зажигания находится в положении ON.

i Примечание

Разъем для питания видеорегистратора может быть установлен с правой стороны внутреннего зеркала заднего вида в зависимости от исполнения автомобиля.

Пожалуйста, уточните на реальном автомобиле.

Этот разъем предназначен для обеспечения питания 5 В постоянного тока для видеорегистраторов мощностью не более 10 Вт.

! Предупреждение

В целях безопасности движения следите за тем, чтобы не перекрыть обзор при установке видеорегистратора.

! Предупреждение

Легковоспламеняющиеся газы и обогреватели должны находиться вдали от разъема питания.

! Осторожно

- › Не допускайте попадания в разъем питания жидкости, например напитков, или посторонних предметов, иначе это может привести к неисправностям, таким как короткое замыкание и т. д. Если разъем имеет крышку, закрывайте ее, когда разъем не используется.
- › Не рекомендуется пользоваться устройством в течение длительного времени при неработающем двигателе, чтобы предотвратить разряд аккумуляторной батареи.
- › Если вы подключаете оборудование, мощность которого превышает номинальную, предохранитель автомобиля может перегореть.

- › Не подключайте к этому разъему высокочувствительное оборудование или другую важную аппаратуру.
- › Не используйте этот разъем питания в условиях высокой влажности и высокой температуры.
- › Не используйте его параллельно или последовательно с любым другим источником питания.
- › Если во время использования вы обнаружите какие-либо отклонения от нормы (например, необычно высокую температуру, дым, запах и т. д.), немедленно прекратите пользоваться разъемом и обратитесь в сервисный центр для проверки и технического обслуживания.
- › Запрещается производить несанкционированные модификации или ремонт этого электрооборудования.

2

Вождение

| | | | |
|---|-----|---|-----|
| Правила вождения | 80 | Круиз-контроль | 127 |
| Рекомендации по вождению в затрудненных условиях | 86 | Адаптивный круиз-контроль.... | 130 |
| Рекомендации по вождению в период обкатки | 91 | Интеллектуальная система помощи при вождении | 137 |
| Замок зажигания | 93 | Система поддержки движения на спуске | 149 |
| Запуск и выключение двигателя | 94 | Системы помощи при движении | 150 |
| Стояночный тормоз | 96 | Система нейтрализации отработавших газов | 153 |
| Автоматическая коробка передач | 99 | Виртуальная панель приборов | 157 |
| Режим движения | 103 | Проекционный дисплей | 164 |
| Режим усилителя рулевого управления | 104 | Индикаторы комбинации приборов | 166 |
| Интеллектуальная система старт-стоп | 105 | Предупреждающие звуковые сигналы | 174 |
| Система управления движением по бездорожью | 108 | Система регулирования энергопотребления | 175 |
| Система помощи при парковке | 110 | | |
| Система контроля давления в шинах | 123 | | |
| Система предупреждения об усталости водителя | 125 | | |

Оборудование автомобиля

Обратите внимание, что в данном руководстве описывается все стандартное оборудование, комплектация для определенного рынка и дополнительное оборудование для данного модельного ряда. Таким образом, некоторое оборудование или функции, описанные в данном руководстве, могут отсутствовать на вашем автомобиле или быть доступны только на некоторых рынках. Для дополнительной информации о комплектации обратитесь к соответствующей продажной документации или проконсультируйтесь с вашим дилером, продавшим вам автомобиль.

Перед вождением

Удаление разных предметов

Удалите снег, опавшие листья и т. д., скопившиеся на автомобиле, перед началом движения.

Проверка состояния автомобиля

Пожалуйста, проверяйте ежедневно перед поездкой шины, эксплуатационные жидкости, световые приборы и внешний вид кузова, чтобы обеспечить безопасное и приятное вождение.

Если вы считаете, что вашему автомобилю требуется техническое обслуживание или ремонт, пожалуйста, своевременно обратитесь в сервисный центр.

Убедитесь, что двери автомобиля и капот закрыты

Перед началом движения убедитесь, что все двери автомобиля закрыты. Если дверь автомобиля не была закрыта надлежащим образом, она может неожиданно открыться во время движения

и стать причиной дорожно-транспортного происшествия.

Перед поездкой, если вы открывали капот двигателя, убедитесь, что капот был заперт. Если капот двигателя не зафиксирован и не заперт надлежащим образом, он может открыться во время движения и стать причиной дорожно-транспортного происшествия.

Размещение предметов внутри автомобиля

На передней панели

Не кладите никакие предметы на переднюю панель, так как предметы, размещенные на передней панели, могут не только перекрывать обзор водителю, но и мешать троганию с места и безопасному вождению, что может привести к дорожно-транспортному происшествию.

Пространство для ног водителя

Не кладите никакие предметы в пространство для ног водителя. Предметы, лежащие у ног водителя, могут заблокировать педали, что приведет к потере водителем контроля над автомобилем или дорожно-транспортному происшествию.

Если вы хотите использовать напольный коврик, выберите подходящий коврик. Если выбранный напольный коврик не подходит по форме и размерам или два напольных коврика уложены друг на друга, это может повлиять на действия педалью тормоза. В результате запуск двигателя и переключение передач могут быть невозможны или затруднены, что может повысить риск аварийных случаев.

Пространство под сиденьями

Не кладите никакие предметы под сиденья. Предметы, размещенные под сиденьем, будут мешать регулировке положения сиденья или фиксации сиденья, что

может легко привести к дорожно-транспортному происшествию.

Спинка сиденья

Не кладите подушки и другие предметы между спиной и спинкой сиденья. В противном случае это помешает правильному положению за рулем. Кроме того, в случае столкновения автомобиля эффективность ремней безопасности и подголовников не будет реализована в полной мере, а также не исключены серьезные травмы, опасные для жизни.

Стекла

Не прикрепляйте такие предметы, как декоративные элементы, с помощью вакуумных присосок к стеклам автомобиля.

Вакуумные присоски могут действовать как линза, что повышает риск возгорания.

Меры предосторожности при вождении

Запрещено превышение скоростного режима

Автомобиль не должен превышать скорость, установленную знаками ограничения максимальной скорости или нанесенной разметкой.

Запрещено перегружать автомобиль

Управлять автомобилем, загруженным сверх нормы, очень опасно.

Не перевозите пассажиров или грузов больше, чем указанный максимальный предел. Не перевозите пассажиров на сложенных спинках задних сидений или в багажном отсеке.

Запрещено вождение в нетрезвом виде

Вождение в нетрезвом виде чрезвычайно опасно. Употребление даже небольшого количества алкоголя может повлиять

на рассудительность, зрение и внимание водителя. Это может привести к серьезной аварии.

Запрещено использовать мобильные телефоны

При совершении телефонного звонка или ответе на него внимание легко переключается на телефон, что может стать причиной дорожно-транспортного происшествия.

Если водителю необходимо воспользоваться мобильным телефоном, следует сделать это, припарковав автомобиль в безопасном месте.

Запрещено вождение в состоянии усталости

Усталость при вождении чрезвычайно опасна, так как рассудительность, зрительные способности и внимание водителя в состоянии усталости существенно снижаются. Это может привести к серьезной аварии.

Запрещено выключать двигатель

Усилитель тормозов и усилитель рулевого управления не будут работать, если двигатель автомобиля будет выключен во время движения. Это может привести к снижению эффективности торможения и стать причиной серьезной аварии.

Запрещено поворачивать рулевое колесо в любом направлении до упора и удерживать его в этом положении длительное время

Невыполнение этого требования может привести к снижению эффективности усилителя рулевого управления или даже к его повреждению.

Торможение

Во время движения не нажимайте постоянно на педаль тормоза и не включайте стояночный тормоз. Несоблюдение этих рекомендаций может привести к преждевременному износу тормозных колодок или перегреву тормозов. Это повлияет на эффективность торможения и, как следствие, может привести к дорожно-транспортным происшествиям.

Тормоз издает предупреждающий звук

Дисковый тормоз издает предупреждающий звук, когда тормозные колодки изношены и требуют замены.

Если вы слышите шум сотрясения при торможении, не продолжайте движение. В противном случае это приведет к сильному износу тормозного диска, повреждению деталей тормоза и снижению эффективности торможения или даже к аварии.

Спущенная шина

Запрещается продолжать движение автомобиля при спущенной шине. Езда с одной или несколькими спущенными шинами чрезвычайно опасна, так как это повышает вероятность дорожно-транспортных происшествий. Кроме того, будут повреждены шины, колесные диски, подвеска и кузов автомобиля. В таком случае, пожалуйста, немедленно замените шину.

При возникновении любой из указанных ниже ситуаций проверьте шины на предмет наличия проколов или снижения давления:

- › Вибрирует рулевое колесо.
- › Ненормально вибрирует автомобиль.
- › Автомобиль наклонился под ненормальным углом.

Если во время движения произошло повреждение шины или в шине упало давление, крепко держите руль и плавно нажмите на педаль тормоза, чтобы снизить скорость. Экстренное торможение или резкое действие рулевым колесом может привести к потере контроля над автомобилем.

Ходовая часть автомобиля, шины и колесные диски испытали сильный удар

Если ходовая часть автомобиля, шины и колесные диски подверглись сильному удару, незамедлительно остановите автомобиль в безопасном месте и осмотрите его. Убедитесь в отсутствии утечек тормозной жидкости или топлива, а также в отсутствии деформации или иных повреждений деталей подвески, шин, колесных дисков, частей приводных валов и т. д. Если вы обнаружите признаки утечки или повреждения, не продолжайте движение на автомобиле. Несоблюдение рекомендаций может привести к дорожно-транспортным происшествиям.

Движение на спуске

Пожалуйста, используйте торможение двигателем в дополнение к колесным тормозам

Если вы постоянно нажимаете на педаль тормоза при движении вниз по склону, тормоза могут перегреться, что снизит эффективность торможения и повысит вероятность дорожно-транспортных происшествий.

Выключение двигателя или движение накатом запрещено

Усилитель тормозов и усилитель рулевого управления не будут работать, если двигатель выключен во время движения вниз по склону. В этом случае эффективность

торможения будет снижена, и вы почувствуете, что поворот рулевого колеса требует больших усилий, что повышает вероятность дорожно-транспортных происшествий.

Езда по неровному дорожному покрытию

При остановке с заездом на бордюр или на дорожном покрытии с перепадом высоты следите за тем, чтобы шина не была смята и деформирована бордюром или другими препятствиями.

Когда необходимо преодолеть бордюр, искусственную неровность или подобное препятствие, следует попытаться снизить скорость перед началом возвышения. невыполнение этого требования может привести к повреждению шины, особенно боковины шины.

Движение в указанных ниже дорожных условиях может привести к повреждению бампера; пожалуйста, притормозите и ведите машину осторожно:

- › Разные уровни дороги, например на въезде на парковку / выезде с парковки.
- › Крутые склоны, как в случае многоэтажных парковок.
- › Неровная дорога и участок дороги с колеями.
- › Участки дороги с выбоинами.
- › Переход от горизонтальной поверхности к наклонной или от наклонной поверхности к горизонтальной.
- › Парковка на дороге с искусственной неровностью или вблизи бордюра.

Езда по скользким дорожным покрытиям, например по мокрым, заснеженным или обледенелым дорогам

Экстренное торможение, резкое ускорение или резкое действие рулевым колесом на скользком дорожном покрытии может вызвать занос автомобиля и потерю контроля над ним, что может привести к дорожно-транспортному происшествию.

Существенное изменение скорости при ускорении и торможении вызывает склонность к боковому скольжению, что может привести к дорожно-транспортному происшествию.

В холодную погоду следует снижать скорость при движении по льду, например по мостам и в затененных местах.

Езда по затопленным дорогам

Будьте осторожны при движении по затопленной дороге. Движение по затопленной дороге может привести к остановке двигателя, короткому замыканию в электрооборудовании или повреждению двигателя, что может вызвать серьезную аварию.

Во время движения по затопленной дороге тормозные колодки намокают и снижается эффективность торможения, что легко может привести к дорожно-транспортным происшествиям. Пожалуйста, несколько раз плавно нажмите на педаль тормоза, чтобы просушить тормоза до полного восстановления их эффективности.

Меры предосторожности для пассажиров

Перемещение внутри автомобиля запрещено

Пассажиру запрещается покидать свое место или перемещаться внутри автомобиля. В противном случае при экстренном торможении возможно травмирование пассажира.

Не высовывайте руки или голову в окно автомобиля или люк на крыше

Если вы вытянете руки или голову из автомобиля, возможен удар о рамку стекла при экстренном торможении автомобиля или при подъеме стекла. Это может привести к серьезной травме или даже смерти.

Не перевозите детей на коленях

Во время поездки в качестве пассажира не перевозите детей на коленях, даже если вы уже пристегнуты ремнем безопасности. Кроме того, не опоясывайте и не охватывайте ребенка какой-либо частью ремня безопасности; это может привести к тяжелым травмам или даже смерти при столкновении или экстренном торможении.

Детям не разрешается управлять таким оборудованием автомобиля, как двери, стекла и люк в крыше

Если разрешить детям управлять дверями, стеклами и люком в крыше, они рискуют при этом защемить себе руки, голову, шею и т. д. Все это может причинить тяжкие телесные повреждения.

Если дверь автомобиля откроется во время вождения, ребенок может быть выброшен из автомобиля и, следовательно, получить серьезные травмы и даже погибнуть.

Пожалуйста, воспользуйтесь детской блокировкой дверей и кнопкой блокировки стеклоподъемников, чтобы предотвратить несчастные случаи с детьми из-за их неправильных действий.

Парковка автомобиля

Не паркуйте автомобиль рядом с легковоспламеняющимися материалами

Не паркуйте автомобиль вблизи легковоспламеняющихся материалов, например в местах с большим количеством травы/сена или макулатуры. Возгорание может быть вызвано контактом горячей выхлопной трубы с легковоспламеняющимися материалами.

Если позади автомобиля находятся предметы из дерева или фанеры, соблюдайте достаточное расстояние до них при парковке. Если остановиться слишком близко от них, может произойти возгорание.

Не оставляйте двигатель работать в течение длительного времени

Длительная работа двигателя на холостом ходу в плохо проветриваемых помещениях, таких как гаражи, может привести к накоплению отработавших газов, что может причинить серьезный вред здоровью или даже вызвать смерть от отравления угарным газом.

Если двигатель работает в течение длительного времени в припаркованном автомобиле, он может перегреться или сильно нагреется выхлопная труба, что может привести к возгоранию автомобиля.

Экономичное вождение

Вождение с прогнозированием

Соблюдайте дистанцию до движущегося впереди автомобиля и избегайте ненужного ускорения и торможения. Движение с постоянной скоростью способствует снижению расхода топлива.

Выбор подходящей передачи

Избегайте вождения на повышенной передаче с низкой скоростью или на пониженной передаче с высокой скоростью и поддерживайте низкую частоту вращения двигателя, чтобы снизить расход топлива и износ.

Сокращение времени работы на холостом ходу

Если требуется остановка на длительное время, когда вы останавливаетесь перед светофором, железнодорожным переездом или в пробке, следует выключать двигатель, чтобы уменьшить ненужный расход топлива.

Избегайте ненужной загрузки

Движение с грузом или перегрузка автомобиля увеличивает расход топлива. Перед поездкой уберите ненужные предметы из автомобиля.

Регулярное техническое обслуживание

Регулярное техническое обслуживание обеспечивает более длительный срок службы и лучшую экономичность вашего автомобиля.

Отключайте временно ненужные электрические потребители

Электрические потребители, такие как климатическая установка, подогрев сидений, обогрев заднего стекла и т. д., расходуют много энергии и топлива, поэтому выключайте их, когда необходимости в них нет.

Закрывайте стекла и люк

Открытые стекла или люк увеличивают аэродинамическое сопротивление, в результате повышается расход топлива, поэтому закрывайте стекла и люк, когда возможно.

Принудительный холостой ход

Педали акселератора следует отпускать при приближении к красному сигналу светофора или при длительном движении под уклон, что позволяет использовать инерцию автомобиля.

Оборудование автомобиля

Обратите внимание, что в данном руководстве описывается все стандартное оборудование, комплектация для определенного рынка и дополнительное оборудование для данного модельного ряда. Таким образом, некоторое оборудование или функции, описанные в данном руководстве, могут отсутствовать на вашем автомобиле или быть доступны только на некоторых рынках. Для дополнительной информации о комплектации обратитесь к соответствующей продажной документации или проконсультируйтесь с вашим дилером, продавшим вам автомобиль.

Вождение в туманную погоду

Включите противотуманные фары

Во время движения в тумане следует включать противотуманные фары.

Звуковой сигнал для предупреждения пешеходов и водителей других транспортных средств

Услышав звуковой сигнал других транспортных средств, немедленно подайте звуковой сигнал, чтобы указать свое местоположение.

Двигайтесь на низкой скорости с осторожностью

Во время движения в туманную погоду старайтесь двигаться с низкой скоростью и соблюдайте достаточную безопасную дистанцию до находящегося впереди автомобиля.

Не протирайте запотевшие стекла во время движения автомобиля

Из-за большой разницы температур внутри и снаружи автомобиля часто происходит конденсация влаги на внутренней поверхности ветрового стекла, что ухудшает обзор. В таком случае можно использовать функцию оттаивания климатической установки или приоткрыть окна автомобиля, чтобы выровнять температуру воздуха внутри и снаружи для предотвращения конденсации влаги на внутренней поверхности ветрового стекла.

Если вы хотите протереть ветровое стекло, делайте это только после остановки автомобиля. Никогда не пытайтесь делать это во время вождения.

Вождение под дождем

Пожалуйста, двигайтесь осторожно на скользких дорожных покрытиях

В дождливую погоду возможны плохая видимость, запотевание ветрового стекла и скользкое покрытие, поэтому, пожалуйста, ведите машину осторожно.

Экстренное торможение, ускорение и резкий поворот рулевого колеса на мокрой и скользкой дороге вызовут занос, и автомобиль станет неуправляемым, что может привести к дорожно-транспортному происшествию.

Во время движения в дождь между шиной и дорогой может образоваться водяная пленка. При этом шина теряет сцепление с дорогой, поэтому двигайтесь на небольшой скорости.

Предупреждение

Старайтесь избегать вождения в сильный дождь или ливень.

Преодоление затопленных участков

Меры предосторожности при движении по воде

- › Перед преодолением затопленных участков вы должны проверить глубину воды на дороге. Если глубина воды большая или неизвестна, необходимо объехать затопленный участок. Преодолевать этот участок с разгона запрещается.
- › При оценке дорожных условий не въезжайте на автомобиле на участок с неизвестными условиями. На таких участках могут находиться скрытые препятствия, например канавы или люки.
- › Двигайтесь по воде с небольшой скоростью (не выше 10 км/ч), не паркуйтесь и не переключайте передачи.
- › Когда автомобиль проезжает перекресток, старайтесь избегать волн, создаваемых движущимся впереди автомобилем, чтобы предотвратить попадание воды в решетку радиатора.
- › Не пытайтесь перезапустить двигатель, если он случайно заглох во время движения по воде, так как это может привести к серьезному повреждению автомобиля. Пожалуйста, найдите тягач, как можно скорее, чтобы отбуксировать автомобиль в сухое место.

Проверка и техническое обслуживание после движения по воде

После безопасного проезда затопленного участка незамедлительно выполните указанные ниже операции:

- › Нажмите на педаль тормоза несколько раз подряд и проверьте, не снизилась ли эффективность торможения.
- › Проверьте работу звукового сигнала.

- › Проверьте работу всех световых приборов автомобиля.
- › Пожалуйста, в возможно короткий срок обратитесь в сервисный центр для обычной проверки. Когда автомобиль движется по воде, возможно проникновение воды в узлы трансмиссии и размывание смазки, что может привести к неисправностям системы.

Осторожно

- › Езда по воде допустима только в экстренных ситуациях и не может практиковаться на постоянной основе.
- › Езда по воде может привести к повреждению двигателя и компонентов электрооборудования.

Вождение в жаркое время года

Жаркая погода и высокая температура летом негативно сказываются на нормальной работе автомобиля и здоровье водителя. Для обеспечения безопасности движения водитель должен обращать внимание на указанное ниже.

Предотвращение перегрева двигателя

Двигатель склонен к перегреву в жаркое время года из-за более высокой температуры окружающего воздуха. Поэтому, пожалуйста, чаще осматривайте и обслуживайте систему охлаждения двигателя, а также удаляйте мусор, застрявший в ячейках радиатора.

Предотвращение падения давления в шинах

Поскольку давление воздуха в шинах автомобиля растет с повышением температуры, в жаркую погоду и при высокой температуре в жаркое время года может произойти утечка воздуха из шины.

Если во время движения произошло падение давления в шине, крепко держите рулевое колесо, осторожно нажимайте на педаль тормоза для замедления и избегайте таких маневров, как экстренное торможение или резкий поворот рулевого колеса. Несоблюдение рекомендаций может привести к потере контроля над автомобилем.

Предотвращение солнечного удара

Сильное солнечное излучение и высокая температура в жаркое время года легко приводят к солнечному удару. Обеспечьте хорошую вентиляцию салона и избегайте вождения в утомленном состоянии.

Предупреждение

Никогда не оставляйте ребенка в автомобиле без присмотра.

- Оставление детей одних в автомобиле в жаркое время года может с большой вероятностью привести к тепловому удару, обезвоживанию организма, травмам или даже смерти.
- Если ребенок, оставшись один в автомобиле, будет играть со спичками, зажигалками, прикуривателем и другими предметами, это может стать причиной возгорания автомобиля.

Осторожно

При парковке автомобиля не оставляйте внутри автомобиля такие предметы, как зажигалки, аэрозольные баллончики, банки с газированными напитками, очки и т. д.

- Поскольку температура внутри автомобиля может быть очень высокой, утечка газа из зажигалки, аэрозольных баллончиков или трещины в этих сосудах могут привести к пожару.

- Если банка с газированным напитком взорвется внутри автомобиля, ее содержимое может выплеснуться на компоненты электрооборудования и вызвать короткое замыкание.
- Поскольку температура внутри автомобиля может сильно повыситься, могут деформироваться и треснуть пластиковые линзы очков.

Вождение в холодное время года

Зимние шины

В холодное время года при низких температурах из-за особенностей обычных шин (ширина профиля, состав резины, рисунок протектора и т. д.) снижается эластичность шины, тяговое и тормозное усилия, повышается шумность шин, возможны растрескивание обычных шин, их ненормальный износ и другие необратимые повреждения. Пожалуйста, используйте зимние шины, когда температура ниже 7 °C в холодное время года.

Зимние шины могут значительно улучшить курсовую устойчивость автомобиля, а также реакцию автомобиля на торможение и сократить тормозной путь.

Примечание

Всесезонные шины с маркировкой M + S хотя и лучше подходят для холодного времени года, все же уступают по эффективности зимним шинам, поэтому для движения по льду и обледенелым дорогам все-таки необходима замена на зимние шины.

⚠ Предупреждение

Несмотря на то что зимние шины могут улучшать ходовые качества автомобиля зимой, не рискуйте, будьте осторожны!

- Обязательно выбирайте скорость и стиль вождения в зависимости от видимости, дорожной обстановки, погодных и дорожных условий.
- Во время движения не превышайте скорость и грузоподъемность, указанные на зимних шинах.

⚠ Осторожно

Из-за сильного износа рисунка протектора зимних шин они в значительной степени теряют свою пригодность к эксплуатации в холодное время года. Если зимние шины состарились, то их пригодность для эксплуатации в холодное время года будет утрачена даже при незначительном износе протектора. Установлены специальные нормы замены зимних шин, пожалуйста, проконсультируйтесь с дилером.

Инструкции для зимних шин

- Шины должны соответствовать действующим законам и правилам страны эксплуатации.
- Зимние шины должны устанавливаться одновременно на четыре колеса.
- Необходимо использовать зимние шины такого же размера, как и обычные шины.
- Должны использоваться зимние шины одинаковых модели, типа и размера (длины пути, проходимого колесом за один оборот).
- Зимние шины можно использовать только в холодное время года.
- Обязательно соблюдайте максимально допустимые значения параметров зимних шин (такие как максимальная скорость, максимальная нагрузка и т. д.),

иначе это может привести к повреждению шин и стать причиной дорожно-транспортных происшествий.

- Не меняйте направление вращения шины.

Цепи противоскольжения

Правила использования цепей противоскольжения различаются в зависимости от места эксплуатации и типа дороги. Всегда сверяйтесь с местными правилами перед установкой цепей.

Устанавливайте цепи противоскольжения только на ведущие колеса.

Не устанавливайте цепи противоскольжения только на одну шину.

Устанавливайте цепи противоскольжения, следуя инструкциям, прилагаемым к цепям противоскольжения.

⚠ Осторожно

При установке цепей противоскольжения соблюдайте указанные ниже меры предосторожности.

- Неправильный размер или неправильная установка цепей противоскольжения может привести к повреждению трубопроводов тормозной системы автомобиля, подвески, кузова, шин и т. д. Выберите подходящие цепи противоскольжения и убедитесь, что они правильно установлены.
- Устанавливайте и снимайте цепи противоскольжения в безопасном месте. Включите аварийную световую сигнализацию и установите знак аварийной остановки позади автомобиля.
- Всегда устанавливайте замок зажигания в положение LOCK и включайте стояночный тормоз перед установкой цепей противоскольжения.

- › Не устанавливайте цепи противоскольжения на докатное колесо или запасную шину уменьшенного размера.
- › Не устанавливайте цепи противоскольжения при низком давлении в шинах.
- › Не повредите колесные диски из алюминиевого сплава при использовании цепей противоскольжения.

Предупреждение

При движении с цепями противоскольжения соблюдайте указанные ниже меры предосторожности:

- › Не превышайте скорость, установленную для используемых цепей противоскольжения, или 40 км/ч, в зависимости от того, какое значение меньше.
- › После установки цепей противоскольжения всегда проверяйте правильность их установки, проехав расстояние от 0,5 до 1,0 км, чтобы обеспечить безопасность. Подтяните или переустановите цепи противоскольжения, если они ослабли.
- › Избегайте резких ускорений, поворотов и торможений, так как использование цепей противоскольжения может отрицательно сказаться на управляемости автомобиля и стать причиной дорожно-транспортных происшествий.
- › Если во время движения вы слышите стук цепи противоскольжения по кузову или деталям подвески автомобиля, остановите автомобиль и снова натяните цепь противоскольжения. Если вы все еще слышите звук, замедлитесь, пока звук не исчезнет.
- › Избегайте движения по неровным дорожным покрытиям или выбоинам.
- › Притормозите перед входом в поворот, чтобы сохранить управляемость автомобилем.

- › Снимайте цепи противоскольжения при движении по дорогам без снега, иначе это может повлиять на ходовые качества и серьезно повредить шины.

Предупреждение

При парковке на заснеженных дорогах выключайте двигатель.

- › Если двигатель работает перед началом движения автомобиля, а вокруг автомобиля много снега, отработавшие газы могут проникнуть внутрь автомобиля, что причинит серьезный вред здоровью или даже приведет к смерти от отравления угарным газом.

- › Когда вы чувствуете, что отработавшие газы проникают в автомобиль, вы можете принять указанные меры:

Переезжайте на автомобиле в проветриваемое место и откройте все окна.

Переведите климатическую установку в режим притока наружного воздуха, включите вентилятор на максимальную скорость и обеспечьте поступление свежего воздуха в салон.

Оборудование автомобиля

Обратите внимание, что в данном руководстве описывается все стандартное оборудование, комплектация для определенного рынка и дополнительное оборудование для данного модельного ряда. Таким образом, некоторое оборудование или функции, описанные в данном руководстве, могут отсутствовать на вашем автомобиле или быть доступны только на некоторых рынках. Для дополнительной информации о комплектации обратитесь к соответствующей продажной документации или проконсультируйтесь с вашим дилером, продавшим вам автомобиль.

Шины

Будьте особенно осторожны в первые 500 км пробега с комплектом новых шин. Новые шины не обеспечивают оптимального сцепления, пока они не прошли обкатку.

Тормозные колодки

Новые тормозные колодки не в состоянии обеспечить оптимальную эффективность торможения в течение первых 400 км пробега автомобиля.

Новые тормозные колодки также должны приработаться для достижения наилучших характеристик трения. Пониженное тормозное усилие можно увеличить, нажимая на педаль тормоза сильнее.

В период обкатки избегайте чрезмерной нагрузки на тормозную систему, например экстренных торможений, особенно экстренного торможения на высокой скорости и при движении под уклон.

⚠ Осторожно

- › Тормозные колодки и тормозной диск могут изнашиваться в разной степени в зависимости от условий эксплуатации и стиля вождения.
- › В зависимости от скорости автомобиля, тормозного усилия и условий окружающей среды (таких как температура и влажность) при торможении может возникать шум, что является нормальным.

Двигатель

Чтобы продлить срок службы двигателя, пользователь должен выполнить процесс обкатки нового или прошедшего капитальный ремонт двигателя, начиная с нулевой нагрузки, а затем постепенно увеличивая нагрузку. Пожалуйста, соблюдайте меры предосторожности, перечисленные ниже.

В течение первых 300 км

Избегайте экстренного торможения.

В течение первых 1000 км

- › Избегайте движения с высокой скоростью.
- › Не выжимайте полностью педаль акселератора, избегайте работы двигателя с высокой частотой вращения.
- › Не ездите долго с одной скоростью, постоянно меняйте скорость и передачи.
- › Не используйте повышенную передачу при движении с низкой скоростью или пониженную передачу при движении с высокой скоростью. Вы должны переключать передачи в соответствии с дорожной ситуацией.
- › Не буксируйте прицеп и другие транспортные средства.

От 1000 до 1500 км

Постепенно увеличивайте скорость автомобиля с учетом безопасности.

Осторожно

В период обкатки следует обращать внимание на условия работы каждой системы двигателя. Если возникла неисправность или сбой в работе, необходимо немедленно устранить их и после этого продолжить обкатку.

Оборудование автомобиля

Обратите внимание, что в данном руководстве описывается все стандартное оборудование, комплектация для определенного рынка и дополнительное оборудование для данного модельного ряда. Таким образом, некоторое оборудование или функции, описанные в данном руководстве, могут отсутствовать на вашем автомобиле или быть доступны только на некоторых рынках. Для дополнительной информации о комплектации обратитесь к соответствующей продажной документации или проконсультируйтесь с вашим дилером, продавшим вам автомобиль.

Кнопочный тип

Переключатель положений

Если у вас при себе интеллектуальный ключ, просто нажмите на кнопку замка зажигания, чтобы изменить положение замка зажигания.



78FD4CF65127

| № | Положение | Результат |
|---|-----------|---|
| 1 | LOCK | Компоненты электрооборудования находятся в нерабочем состоянии. |
| 2 | ON | Все компоненты электрооборудования находятся в рабочем состоянии. |

i Примечание

Если у вас при себе интеллектуальный ключ, нажмите на педаль тормоза, когда селектор находится в положении Р. Двигатель можно запустить нажатием кнопки замка зажигания, независимо от положения замка зажигания.

⚠ Осторожно

- › Не кладите интеллектуальный ключ на переднюю панель, на землю, на комбинацию приборов, в вещевой ящик или в багажный отсек. В противном случае может оказаться невозможным переключение положений замка зажигания.
- › Когда двигатель не работает, не держите замок зажигания в положении ON в течение длительного времени, чтобы предотвратить разряд аккумуляторной батареи.
- › Выходя из автомобиля, переключите замок зажигания в положение LOCK и возьмите ключ с собой.

Оборудование автомобиля

Обратите внимание, что в данном руководстве описывается все стандартное оборудование, комплектация для определенного рынка и дополнительное оборудование для данного модельного ряда. Таким образом, некоторое оборудование или функции, описанные в данном руководстве, могут отсутствовать на вашем автомобиле или быть доступны только на некоторых рынках. Для дополнительной информации о комплектации обратитесь к соответствующей продажной документации или проконсультируйтесь с вашим дилером, продавшим вам автомобиль.

Запуск двигателя

Обычный запуск

1. Держите при себе интеллектуальный ключ.
2. Отрегулируйте сиденье с учетом правильного положения рук при вождении.
3. Убедитесь, что стояночный тормоз включен.
4. Убедитесь, что включен режим коробки передач P.
5. Нажмите на педаль тормоза.
6. Нажмите кнопку замка зажигания для запуска двигателя.

Аварийный запуск



53C2EA1110D8

Если отображается сообщение «Проверить, находится ли ключ в автомобиле» из-за отсутствия электропитания интеллектуального ключа и других причин, откройте вещевое отделение в переднем подлокотнике и поместите интеллектуальный ключ над меткой  в вещевом отделении, чтобы произвести запуск двигателя как обычно. Если двигатель не запускается, немедленно обратитесь в сервисный центр.

Предупреждение

- › Перед запуском двигателя обязательно сядьте на сиденье водителя. Невыполнение этого требования может привести к аварийной ситуации, серьезной травме или даже смерти.
- › Ни при каких обстоятельствах не нажимайте на педаль акселератора при запуске двигателя.
- › Всегда запускайте двигатель, даже если вам нужно немного сдвинуть автомобиль с места. Невыполнение этого требования может привести к аварийной ситуации.

i Примечание

- › Не допускайте работы холодного двигателя с высокой частотой вращения или с высокой нагрузкой.
- › Старайтесь избегать длительной работы двигателя на холостом ходу.
- › Если двигатель запускается с трудом или его частота вращения периодически падает, обратитесь за помощью в сервисный центр.

Выключение двигателя

Обычное выключение

1. После того как автомобиль будет припаркован в устойчивом положении, переключите коробку передач в режим P.
2. Нажмите кнопку замка зажигания и переключите его в положение LOCK, чтобы выключить двигатель.

Аварийное выключение двигателя

Во время движения (со скоростью более 5 км/ч) в случае возникновения аварийной ситуации, например невозможности остановки обычным способом, вы можете выключить двигатель одним из указанных ниже способов:

- › Нажмите и удерживайте кнопку замка зажигания.
- › Нажмите кнопку замка зажигания три раза подряд в течение двух секунд.

⚠ Предупреждение

- › Выключение двигателя во время движения может привести к столкновению или серьезным травмам.
- › Не выключайте двигатель принудительно во время движения в отсутствие аварийной ситуации.

При принудительной остановке двигателя усилитель тормозов и усилитель рулевого управления не будут работать, в результате нажатие педали тормоза и вращение рулевого колеса потребуют больших усилий. Поэтому, прежде чем выключить двигатель, пожалуйста, снизьте скорость, насколько это возможно.

⚠ Предупреждение

Не прикасайтесь к горячим деталям и узлам, таким как двигатель, выхлопная труба и радиатор, сразу после выключения двигателя. В противном случае вы можете обжечься.

i Примечание

После того как двигатель проработал с высокой частотой вращения или с высокой нагрузкой в течение длительного времени, рекомендуется дать двигателю поработать на холостом ходу короткое время или проехать с небольшой скоростью некоторое расстояние, а затем выключить двигатель.

Стояночный тормоз

2

Вождение

Оборудование автомобиля

Обратите внимание, что в данном руководстве описывается все стандартное оборудование, комплектация для определенного рынка и дополнительное оборудование для данного модельного ряда. Таким образом, некоторое оборудование или функции, описанные в данном руководстве, могут отсутствовать на вашем автомобиле или быть доступны только на некоторых рынках. Для дополнительной информации о комплектации обратитесь к соответствующей продажной документации или проконсультируйтесь с вашим дилером, продавшим вам автомобиль.

Советы по безопасности

⚠ Предупреждение

- › Парковка на более крутом склоне, чем допускается, может привести к аварии. Пожалуйста, не пренебрегайте безопасностью и избегайте рискованных ситуаций при парковке.
- › Если уклон слишком велик, стояночный тормоз не сможет надежно удерживать автомобиль. В этом случае нажмите на педаль тормоза, чтобы предотвратить скатывание автомобиля.

Электромеханический стояночный тормоз

Включение стояночного тормоза



DD115AF07665

- › Когда автомобиль неподвижен, а зажигание выключено, электромеханический стояночный тормоз включается автоматически. При этом включается индикатор стояночного тормоза (P) в комбинации приборов.
- › Если включение стояночного тормоза не требуется, нажмите и удерживайте выключатель электромеханического стояночного тормоза при переключении замка зажигания в положение LOCK.
- › После того как автомобиль остановится, потяните вверх выключатель электромеханического стояночного тормоза, чтобы включить стояночный тормоз. При этом включается индикатор стояночного тормоза (P) в комбинации приборов.

Экстренное торможение

В аварийной ситуации потяните выключатель электромеханического стояночного тормоза вверх и удерживайте его, тогда система электромеханического стояночного тормоза будет использоваться для торможения автомобиля.

Вы можете отменить экстренное торможение, отпустив выключатель электромеханического стояночного тормоза или нажав на педаль акселератора.

Предупреждение

Функцию экстренного торможения системы электромеханического стояночного тормоза можно использовать только в аварийном случае (например, когда педаль тормоза заблокирована).

Выключение стояночного тормоза



0C0C8BC10AE1

Когда замок зажигания находится в положении ON, нажмите на педаль тормоза и нажмите выключатель электромеханического стояночного тормоза, чтобы выключить стояночный тормоз. При этом гаснет индикатор стояночного тормоза  в комбинации приборов.

Примечание

В случае перебоя питания бортовой сети автомобиля загорается сигнальная лампа неисправности стояночного тормоза  в комбинации приборов после восстановления питания. В таком случае требуется адаптация системы. Сначала потяните вверх выключатель электромеханического стояночного тормоза, затем нажмите педаль тормоза и нажмите выключатель электромеханического стояночного тормоза, чтобы выключить электромеханический стояночный тормоз как обычно.

Функция AVH



39F798BA217

Функция автоматического удержания автомобиля (AVH) избавляет водителя от необходимости держать педаль тормоза нажатой в течение длительного времени или часто включать электромеханический стояночный тормоз, когда автомобиль останавливается на склоне, перед красным сигналом светофора или в пробке, ожидая начала движения. Это позволяет водителю управлять автомобилем более комфортно и снижает риск скатывания автомобиля.

После закрывания двери водителя, пристегивания ремня безопасности водителя и запуска двигателя нажмите выключатель AVH, чтобы включить или отключить

функцию автоматического удержания автомобиля.

Использование

1. Автоматическое удержание автомобиля активировано. При этом функция автоматического удержания автомобиля находится в состоянии готовности и горит желтым индикатор AVH (A) в комбинации приборов.
2. Нажмите на педаль тормоза, чтобы остановить автомобиль, и автомобиль автоматически включит стояночный тормоз. При этом работает функция автоматического удержания автомобиля и горит зеленым индикатор AVH (A) в комбинации приборов.
3. Когда селектор находится в положении D, M или R, нажмите педаль акселератора и стояночный тормоз автоматически выключится.

Если педаль акселератора не нажимается в течение длительного времени, функция AVH выключается и автомобиль автоматически переключается в режим удержания электронным стояночным тормозом.

При указанных ниже условиях функция автоматического удержания деактивируется:

- › Отстегивается ремень безопасности водителя.
- › Открывается дверь водителя.
- › Замок зажигания переключается в положение LOCK.
- › Функция была включена более трех минут.

Осторожно

В случае автоматической мойки автомобиля, буксировки и т. д. отключите функцию AVH.

Функция автоматического трогания с места

Когда в автомобиле включен стояночный тормоз, а водитель пристегнут ремнем безопасности и нажал педаль акселератора, что позволяет системе определить намерение водителя начать движение, стояночный тормоз автоматически выключится.

На уклоне требуется большее тяговое усилие, чтобы избежать скатывания.

Оборудование автомобиля

Обратите внимание, что в данном руководстве описывается все стандартное оборудование, комплектация для определенного рынка и дополнительное оборудование для данного модельного ряда. Таким образом, некоторое оборудование или функции, описанные в данном руководстве, могут отсутствовать на вашем автомобиле или быть доступны только на некоторых рынках. Для дополнительной информации о комплектации обратитесь к соответствующей продажной документации или проконсультируйтесь с вашим дилером, продавшим вам автомобиль.

Электронный селектор

Обзор режимов коробки передач

Режим парковки (P)

Режим P используется при парковке и запуске двигателя. Когда включен режим P, трансмиссия механически блокируется, чтобы предотвратить скатывание автомобиля.

Передача заднего хода (R)

Режим R используется для движения задним ходом.

Нейтральный режим (N)

В режиме N отсутствует передача крутящего момента в трансмиссии.

Предупреждение

- При временной остановке автомобиля в режиме N обязательно включите стояночный тормоз или нажмите педаль тормоза. В противном случае автомобиль может катиться и стать причиной дорожно-транспортного происшествия.

- Не допускайте движения автомобиля накатом в нейтральном режиме, в противном случае это может привести к дорожно-транспортному происшествию.

Автоматический режим (D)

Для обычного вождения предусмотрен режим D.

В зависимости от скорости автомобиля и требуемой скорости коробка передач может автоматически переключаться на соответствующую передачу для наилучших ходовых качеств, когда селектор находится в положении D.

Ручной режим (M)

Рекомендуется использовать режим M для ускорения с целью обгона или движения в гору. При движении по неровной дороге, под уклон и т. д. рекомендуется использовать более низкую передачу в режиме M.

Как переключать режимы

После запуска двигателя можно выполнять обычные операции переключения режимов. Перед началом движения автомобиля всегда следует нажать педаль тормоза. В противном случае автомобиль будет катиться, если был включен режим коробки передач для движения.

Предупреждение

Во избежание повреждения автомобиля или аварийной ситуации необходимо включать режим P или передачу заднего хода R только после полной остановки автомобиля.

i Примечание

- › Когда скорость автомобиля ниже 2 км/ч, дверь водителя открыта и ремень безопасности водителя отстегнут, автомобиль автоматически переключится в режим P.
- › После выключения двигателя автомобиль автоматически переключается в режим P.

i Примечание

Когда переключение завершено, убедитесь, что включен правильный режим.

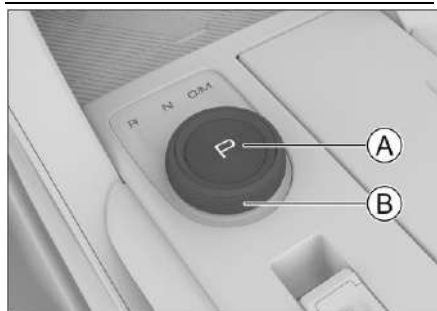

D937152A15CD

- A** Кнопка режима парковки
- B** Ручка переключения передач

Переключение в режим P

Когда автомобиль неподвижен, нажмите кнопку режима парковки.

Переключение в режимы D, R, N, M

Q7D2271EFCDF

Ручку переключения передач можно вращать по часовой стрелке или против часовой стрелки и выбирать различные режимы по необходимости.

- › При выходе из режима P и переключении из режима N на передачу R или в режим D необходимо нажать педаль тормоза и повернуть ручку.
- › После включения режима D поверните ручку по часовой стрелке, чтобы включить режим M. Снова поверните ручку по часовой стрелке, чтобы переключиться в режим D.

i Примечание

- › Когда автомобиль находится в режиме P, нажмите педаль тормоза и непрерывно поворачивайте ручку против часовой стрелки, чтобы переключиться непосредственно на передачу R.
- › Только после включения режима D можно повернуть ручку по часовой стрелке, чтобы переключиться в режим M.
- › Включенный режим будет отображаться на панели селектора и многофункциональном информационном дисплее в комбинации приборов.

⚠ Предупреждение

Если в комбинации приборов появляется сообщение об ошибке, связанной с коробкой передач, коробка передач может перейти в аварийный режим работы.

При этом возможно переключение только на определенную передачу или переключение передач просто невозможно, и двигатель может заглохнуть. Пожалуйста, остановите автомобиль в безопасном месте как можно скорее и свяжитесь с сервисным центром.

Способ переключения передач в ручном режиме (М)

ℹ Примечание

В ручном режиме, если частота вращения двигателя слишком высокая или слишком низкая, коробка передач автоматически переключится на подходящую передачу для защиты двигателя.

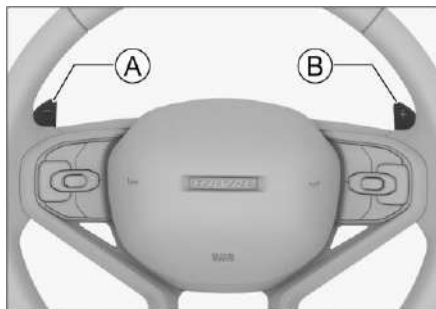

51E05637D80C

- Ⓐ Лепестковый переключатель передач вниз
- Ⓑ Лепестковый переключатель передач вверх

С помощью лепестковых переключателей передач вы можете переключаться на более высокую или более низкую передачу, не отрывая рук от рулевого колеса.

При движении в ручном режиме (М) вы можете переключиться на повышенную или пониженную передачу вручную воздействием на лепестковый переключатель передач на рулевом колесе.

При движении в автоматическом режиме (D) вы можете временно активировать ручной режим воздействием на лепестковый переключатель передач на рулевом колесе. При этом снова переместите лепестковый переключатель передач, чтобы выполнить переключение вверх и вниз вручную. Если лепестковые переключатели передач не используются в течение определенного времени, система вернется в автоматический режим.

Функция медленного движения

После запуска двигателя следует включить режим для движения, выключить стояночный тормоз и отпустить педаль тормоза. При этом не нужно нажимать на педаль акселератора. Автомобиль может медленно двигаться.

Начало движения

Как тронуться с места обычным путем

1. Пристегните ремень безопасности и убедитесь, что стояночный тормоз включен.
2. Запустите двигатель.
3. Нажмите педаль тормоза и выберите режим коробки передач D (при трогании с места в гору, когда требуется более высокий крутящий момент, рекомендуется выбрать режим M).
4. Отпустите педаль тормоза, а затем плавно нажмите на педаль акселератора, чтобы автомобиль начал разгон.

i Примечание

Когда автомобиль начинает движение, функция автоматического трогания с места выключает стояночный тормоз.

Oстановка автомобиля

1. Отпустите педаль акселератора и нажмите педаль тормоза.
2. После того, как автомобиль будет припаркован в устойчивом положении, выберите режим P.
3. Включите стояночный тормоз и переключите замок зажигания в положение LOCK.
4. Отпустите педаль тормоза.

A Осторожно

- > При необходимости временно остановить автомобиль на уклоне необходимо нажать педаль тормоза или включить стояночный тормоз. Не используйте педаль акселератора или функцию медленного движения, чтобы сохранить устойчивость автомобиля. В противном случае коробка передач будет повреждена.
 - > Не используйте режим P для остановки на уклоне, иначе это повредит коробку передач.
 - > При остановке автомобиля на уклоне при необходимости заблокируйте колеса каким-нибудь предметом, чтобы предотвратить скатывание.
-

Оборудование автомобиля

Обратите внимание, что в данном руководстве описывается все стандартное оборудование, комплектация для определенного рынка и дополнительное оборудование для данного модельного ряда.

Таким образом, некоторое оборудование или функции, описанные в данном руководстве, могут отсутствовать на вашем автомобиле или быть доступны только на некоторых рынках. Для дополнительной информации о комплектации обратитесь к соответствующей продажной документации или проконсультируйтесь с вашим дилером, продавшим вам автомобиль.

Способ переключения

Может быть выбран один из режимов движения автомобиля NOR, ECO, SPORT или SNOW в меню

【Настройка автомобиля】 → 【Вождение】 на мультимедийном дисплее.



Экономичный режим

Благодаря улучшенной топливной экономичности этот режим подходит для движения в городских условиях по улицам и другим дорогам с ровным твердым покрытием.

Обычный режим

Благодаря сочетанию динамики и экономичности этот режим подходит для всех типов дорог.

Спортивный режим

Повышенная мощность обеспечивает более четкий отклик и яркие впечатления от вождения. Подходит для использования на широких ровных шоссе с небольшим количеством автомобилей.

Режим движения по снегу

Этот режим подходит для езды по заснеженным или мокрым и скользким дорогам.

Оборудование автомобиля

Обратите внимание, что в данном руководстве описывается все стандартное оборудование, комплектация для определенного рынка и дополнительное оборудование для данного модельного ряда.

Таким образом, некоторое оборудование или функции, описанные в данном руководстве, могут отсутствовать на вашем автомобиле или быть доступны только на некоторых рынках. Для дополнительной информации о комплектации обратитесь к соответствующей продажной документации или проконсультируйтесь с вашим дилером, продавшим вам автомобиль.

Способ переключения

Отдельное переключение: когда замок зажигания находится в положении ON, режим усилителя рулевого управления, включая легкий, комфортный и спортивный, можно переключать в меню

【Настройка автомобиля】 →

【Вождение】 на мультимедийном дисплее.

Сопряженное переключение: с переключением режима движения или включением системы управления движением по бездорожью также будет связан режим усилителя рулевого управления.

| Режим движения | Режим усилителя рулевого управления |
|-------------------------|-------------------------------------|
| Экономичный режим | Легкое управление |
| Обычный режим | Комфортное управление |
| Спортивный режим | Спортивное управление |
| Режим движения по снегу | Спортивное управление |

| Режим движения | Режим усилителя рулевого управления |
|-------------------------|-------------------------------------|
| Внедорожный режим | Комфортное управление |
| Режим движения по песку | Комфортное управление |

i Примечание

При переходе в режим усилителя рулевого управления необходимо выполнение указанных ниже условий:

- > Электроусилитель рулевого управления работает надлежащим образом.
- > Автомобиль движется со скоростью менее 120 км/ч.
- > Отсутствует явное действие рулевого управления.

Легкое управление

Увеличение усилия рулевого управления и легкое рулевое управление. Режим применим в условиях интенсивного дорожного движения, например в городе.

Комфортное управление

Применяется в условиях движения общего характера

Спортивное управление

Уменьшение усилия рулевого управления и усиление обратной связи с рулевым колесом. Рекомендуется использовать при движении с высокой скоростью, дожде, снеге и в других случаях.

Оборудование автомобиля

Обратите внимание, что в данном руководстве описывается все стандартное оборудование, комплектация для определенного рынка и дополнительное оборудование для данного модельного ряда. Таким образом, некоторое оборудование или функции, описанные в данном руководстве, могут отсутствовать на вашем автомобиле или быть доступны только на некоторых рынках. Для дополнительной информации о комплектации обратитесь к соответствующей продажной документации или проконсультируйтесь с вашим дилером, продавшим вам автомобиль.

Обзор системы

Интеллектуальная система старт-стоп позволяет экономить топливо и сократить выбросы углекислого газа.

Интеллектуальная система старт-стоп может автоматически выключать двигатель, когда автомобиль неподвижен (например, в ожидании при красном сигнале светофора). Двигатель автоматически быстро запускается, когда требуется начать движение.

Способ включения/выключения

Когда замок зажигания находится в положении ON, интеллектуальную систему старт-стоп можно включать и выключать в меню **【Настройка автомобиля】** →

【Настройка вождения】 на мультимедийном дисплее.

Осторожно

Перед преодолением затопленного участка отключите интеллектуальную систему старт-стоп.

Инструкции

Примечание

Интеллектуальная система старт-стоп может нормально использоваться только при соблюдении указанных ниже основных условий:

- › Капот закрыт.
- › Дверь водителя закрыта.
- › Водитель правильно пристегнул ремень безопасности.
- › Каждый раз, когда автомобиль останавливается и начинает движение, скорость превышает 10 км/ч.

В автомобиле

- › При движении в режиме коробки передач D автоматическое выключение двигателя происходит при существенном нажатии педали тормоза, приводящем к остановке автомобиля, без отпускания педали тормоза.
- › Во время автоматического выключения отпустите педаль тормоза, и двигатель снова автоматически запустится.

Примечание

- › При автоматическом выключении двигателя не запустится автоматически, если включен электромеханический стояночный тормоз или активна функция автоматической парковки, а педаль тормоза отпущена.
- › При автоматическом выключении двигателя запускается автоматически при нажатии на педаль акселератора или включении режима, отличного от N и P.

Функция безопасности

Автоматическое выключение двигателя невозможно в одном из перечисленных случаев

- › Температура охлаждающей жидкости в двигателе еще не достигла минимальной температуры, при которой интеллектуальная система старт-стоп работает надлежащим образом.
- › Рабочее состояние климатической установки не позволяет двигателю автоматически выключаться.
- › Заряд аккумуляторной батареи или напряжение ниже предельного значения.
- › Температура аккумуляторной батареи выше или ниже предельного значения.
- › Рабочее состояние автоматической коробки передач не удовлетворяет условиям выключения.
- › Разрежение в усилителе тормозов недостаточно из-за постоянного нажатия на педаль тормоза и т. д.
- › Угол поворота рулевого колеса слишком большой.
- › Автомобиль находится на большой высоте над уровнем моря.
- › Наружная температура выходит за пределы допустимого диапазона.
- › Уклон дороги большой.
- › Включен режим движения автомобиля, не допускающий работу системы старт-стоп (режимы кроме обычного, экономичного и спортивного).
- › Включены определенные системы, не допускающие работу системы старт-стоп, например система поддержки движения на спуске.

Двигатель не запустится автоматически, если при автоматическом выключении возникнут перечисленные условия

- › Открыта дверь водителя.
- › Открыт капот.
- › Отстегнут ремень безопасности водителя.

При этом двигатель можно запустить только нажатием кнопки замка зажигания.

Двигатель запустится автоматически, когда при автоматическом выключении возникают перечисленные условия

- › Интеллектуальная система старт-стоп отключается вручную.
- › Автомобиль катится со скоростью более 3 км/ч.
- › Заряд аккумуляторной батареи или напряжение ниже предельного значения.
- › Температура аккумуляторной батареи выше предельного значения.
- › Разрежение в усилителе тормозов недостаточно из-за постоянного нажатия на педаль тормоза и т. д.
- › Рабочее состояние климатической установки требует автоматического запуска двигателя.
- › Поворачивается рулевое колесо.
- › Выполняется переключение на режим движения, не допускающий работу системы старт-стоп (режимы кроме обычного, экономичного и спортивного).

Осторожно

Касательно аккумуляторной батареи:

- › Не заменяйте и не извлекайте аккумуляторную батарею самостоятельно.

Если вам необходимо заменить аккумуляторную батарею, обязательно обратитесь в сервисный центр для замены.

В противном случае датчик аккумуляторной батареи может быть поврежден, и система не будет работать надлежащим образом.

- › Если вы не можете запустить двигатель после длительной стоянки из-за низкого уровня заряда аккумуляторной батареи, вы можете подключить другую аккумуляторную батарею, чтобы запустить двигатель от внешнего источника питания.

Не заряжайте аккумуляторную батарею, используя другие аккумуляторные батареи. Несоблюдение этого указания приведет к сбою в работе интеллектуальной системы старт-стоп. Мы рекомендуем заряжать аккумуляторную батарею энергией, генерируемой автомобилем.

Оборудование автомобиля

Обратите внимание, что в данном руководстве описывается все стандартное оборудование, комплектация для определенного рынка и дополнительное оборудование для данного модельного ряда.

Таким образом, некоторое оборудование или функции, описанные в данном руководстве, могут отсутствовать на вашем автомобиле или быть доступны только на некоторых рынках. Для дополнительной информации о комплектации обратитесь к соответствующей продажной документации или проконсультируйтесь с вашим дилером, продавшим вам автомобиль.

Обзор системы

В сложных дорожных условиях в зависимости от выбранного режима движения система автоматически оптимизирует систему управления автомобилем под рельеф местности, улучшая управляемость, устойчивость и проходимость.

Способ переключения

Осторожно

- ▷ Неправильное использование режимов движения приведет к тому, что автомобиль будет ошибочно реагировать на дорожные условия, что сократит срок службы подвески и трансмиссии.
- ▷ Прежде чем автомобиль въедет в сложную местность, водитель должен предварительно оценить местность и активировать соответствующий внедорожный режим, чтобы предотвратить потерю контроля над автомобилем.

Внедорожный режим можно включить в меню **【Настройка автомобиля】** →

【Вождение】 на мультимедийном дисплее.

О режимах

Экономичный режим

Благодаря улучшенной топливной экономичности этот режим подходит для движения в городских условиях по улицам и другим дорогам с ровным твердым покрытием.

Обычный режим

Благодаря сочетанию динамики и экономичности этот режим подходит для всех типов дорог.

Спортивный режим

Повышенная мощность обеспечивает более четкий отклик и яркие впечатления от вождения. Подходит для использования на широких ровных шоссе с небольшим количеством автомобилей.

Режим движения по снегу

Подходит для твердых, но скользких дорог, включая снег, лед, траву, гравий и т. д.

Внедорожный режим

Подходит для ровных грязных дорог под слоем слякоти на поверхности или для дорог, где автомобиль может легко выйти из затруднительного положения.

Режим движения по песку

Подходит для полупустынного ландшафта с твердым песчаным слоем.

Меры предосторожности при управлении автомобилями с полным приводом

- › Когда автомобиль выезжает из затруднительного положения (например, после застревания в снегу, грязи, песке или при подъеме по склону и т. д. с пробуксовкой шин), функция защиты системы полного привода от перегрева может сработать из-за продолжительной пробуксовки шин. В этом случае немедленно прекратите попытку выезда и остановите автомобиль в безопасном месте, чтобы тепло рассеялось, и подождите, пока система полного привода автоматически не отменит аварийный сигнал перегрева (рекомендуется подождать еще несколько минут после отмены аварийного сигнала, чтобы температура системы полного привода еще больше снизилась, а ее работа восстановилась в большей мере), а затем повторите попытку.
- › Запрещается пытаться использовать привод на передние колеса в любом режиме системы управления движением по бездорожью (в том числе, когда задние колеса не вращаются, а передние продолжают буксовать на треке или на обледеневшей и заснеженной дороге).
- › Убедитесь, что радиус качения шин четырех колес автомобиля одинаков.

Если производится замена шин, то четыре шины автомобиля должны заменяться одновременно, а марка и модель четырех замененных шин должны быть одинаковыми.

В случае аварийного сигнала падения давления в шинах, необходимо своевременно проверить давление и довести до нормы, чтобы устранить аварийный сигнал.

Когда невозможно обеспечить одинаковый типоразмер шин (например, при установке докатного колеса), необходимо использовать экономичный режим и произвести замену на шины одинаковых характеристик и модели как можно скорее (не превысив пробег 50 км).

- › Избегайте езды с дрифтом.
- › Несанкционированная модификация не допускается.
- › На дорогах с хорошим сцеплением (например, обычных дорогах и дорогах с упрочненным покрытием) не допускается использовать режимы движения по снегу, песку и внедорожный режим.

i Примечание

Если дорога заснежена и не обеспечивает хорошего сцепления, можно использовать режим движения по снегу.

Оборудование автомобиля

Обратите внимание, что в данном руководстве описывается все стандартное оборудование, комплектация для определенного рынка и дополнительное оборудование для данного модельного ряда. Таким образом, некоторое оборудование или функции, описанные в данном руководстве, могут отсутствовать на вашем автомобиле или быть доступны только на некоторых рынках. Для дополнительной информации о комплектации обратитесь к соответствующей продажной документации или проконсультируйтесь с вашим дилером, продавшим вам автомобиль.

Советы по безопасности

Предупреждение

- › Система помощи при парковке является лишь вспомогательным средством, которое не может заменить оценку обстановки водителем. В любом случае водитель несет ответственность за безопасность движения автомобиля и наблюдает за обстановкой все время во время парковки или подобных действий.
- › У системы помощи при парковке есть слепые зоны, а препятствия в некоторых зонах могут не обнаруживаться. Поэтому во время парковки или подобных действий следите за тем, чтобы рядом с автомобилем не было детей или животных.

Осторожно

- › При движении задним ходом убедитесь, что крышка багажного отсека полностью закрыта.
- › Не касайтесь камеры и датчика.

- › Не направляйте на камеру и датчик струю воды высокого давления. В противном случае проникновение воды может привести к отказу системы или возгоранию.
- › Не используйте абразивный материал или острый инструмент для очистки камеры и сенсора. Для очистки протрите поверхность камеры и датчика мягкой тканью или промойте водой (с низким давлением).

Примечание

Работа радарного датчика системы помощи при парковке зависит от способности препятствий отражать ультразвук. Неспособность обнаружения или плохое обнаружение препятствий могут быть вызваны указанными ниже обстоятельствами, которые не являются сбоями системы:

- › Препятствие представляет собой проводочную сетку, ограду, столбик, канат или другие подобные тонкие предметы.
- › Поверхность препятствия не отражает ультразвуковые волны, или препятствием является человек в такой одежде.
- › Препятствием является снежный сугроб, ватный тюк или другие материалы, поверхность которых может легко поглощать ультразвуковые волны.
- › Препятствие представляет собой остроугольный отражатель или имеет конусообразную форму.
- › Автомобиль передвигается по траве или пересеченной местности.
- › Автомобиль движется задним ходом по рампе.
- › Вокруг присутствуют ультразвуковые шумы той же частоты, например металлический шум, шум выпуска газа

под высоким давлением и зуммер сигнала.

- › Номерной знак погнут или наклонен, либо установлена большая декоративная рамка номерного знака.
- › Присутствуют мелкие частицы, налипшие на датчики.

Для обеспечения нормальной работы системы датчик необходимо содержать в чистоте, на нем не должно быть снега и льда.

Задний радар

О системе

Задний радар — это устройство радиолокационного обнаружения. Когда автомобиль движется задним ходом, установленный датчик будет работать, чтобы обнаруживать любые препятствия, которые находятся позади автомобиля, а также будет определять расстояние между автомобилем и препятствием. Система будет подавать водителю звуковые сигналы, чтобы помочь припарковаться как можно проще и безопаснее и избежать при этом столкновений.

Использование

Автомобиль без системы кругового обзора (AVM)

- › Включите передачу заднего хода R, автоматически включится задний радар.
- › Выключите передачу заднего хода R, задний радар автоматически выключится.

Автомобиль с системой кругового обзора (AVM)

Способ включения и выключения такой же, как у автомобиля с системой кругового обзора (AVM).

Дальность обнаружения и режим тревоги

| Положение датчика | Зона обнаружения, м |
|-------------------|---------------------|
| Сзади по сторонам | 0,6 |
| Сзади в центре | 1,5 |

Если после включения заднего радара датчик обнаруживает препятствие в зоне действия, срабатывает сигнал тревоги.

По мере сокращения расстояния между автомобилем и препятствием частота сигнала тревоги постепенно увеличивается. Когда расстояние между препятствием и автомобилем составит менее 0,3 м, сигнал тревоги будет звучать непрерывно. При этом автомобиль не будет продолжать движение задним ходом, чтобы избежать столкновения.

Функция экстренного торможения на низкой скорости

Функцию экстренного торможения на низкой скорости можно активировать или деактивировать в меню настроек на мультимедийном дисплее:

【Настройка автомобиля】 →

【Парковка】 → 【Настройка радара】 .

После активации функции, когда автомобиль движется задним ходом с низкой скоростью, на изображении загорается зеленым индикатор экстренного торможения на низкой скорости . Это означает, что функция нормально активирована.

Если во время движения на низкой скорости обнаружено препятствие с риском столкновения, система автоматически применит экстренное торможение, чтобы снизить риск столкновения. В этот момент индикатор становится красным.

⚠ Осторожно

- › Функция является лишь вспомогательным средством и не может гарантировать обнаружение всех препятствий при любых условиях.
- › В сложных дорожных условиях, например при движении по неровной дороге или на относительно узком участке, система может выполнять ненужное торможение.
- › Рекомендуется отключить функцию экстренного торможения на низкой скорости после установки тягово-сцепного устройства. В противном случае система может применить ненужное торможение.

Радар предотвращения столкновений

Обзор системы

Радар предотвращения столкновений — это устройство радиолокационного обнаружения. Когда водитель паркует автомобиль, установленный датчик будет работать, чтобы обнаруживать любые препятствия, которые находятся впереди или позади автомобиля, а также будет определять расстояние между автомобилем и препятствием. Система будет подавать водителю звуковые сигналы, чтобы помочь двигаться задним ходом или припарковаться как можно проще и безопаснее и избежать при этом столкновений.

Использование



F3E683479069

- › После включения зажигания или запуска двигателя радар предотвращения столкновений можно включить или отключить вручную, нажав кнопку.
- › При включении передачи заднего хода R радар предотвращения столкновений включается автоматически.
- › При включении режима коробки передач P радар предотвращения столкновений автоматически отключается.
- › Если скорость движения превышает 15 км/ч, радар предотвращения столкновений автоматически отключается.

Дальность обнаружения и режим тревоги

| Положение радарного датчика | Зона обнаружения, м |
|-----------------------------|---------------------|
| Спереди по сторонам | 0,6 |
| Спереди в центре | 1,0 |
| Сзади по сторонам | 0,6 |
| Сзади в центре | 1,5 |

i Примечание

Из-за различий в комплектации некоторые автомобили могут не оснащаться передним центральным радарным датчиком, поэтому учитывайте фактическое исполнение автомобиля.

После включения радара предотвращения столкновений, если датчик обнаружит препятствия в зоне обнаружения, он начнет подавать сигнал тревоги.

По мере сокращения расстояния между автомобилем и препятствием частота сигнала тревоги постепенно увеличивается. Когда расстояние между препятствием и автомобилем составит менее 0,3 м, сигнал тревоги будет звучать непрерывно. При этом автомобиль не будет продолжать движение задним ходом, чтобы избежать столкновения.

Функция автоматического включения переднего радара

Автоматическое включение переднего радара можно активировать или деактивировать в меню настроек на мультимедийном дисплее:

【Настройка автомобиля】 →

【Парковка】 → 【Настройка радара】 .

После включения функции, если скорость автомобиля меньше 10 км/ч, автоматически включаются передний радар и система камер и препятствие обнаруживается в зоне обнаружения. Система автоматически выключится, если в течение нескольких секунд расстояние до препятствия не изменяется, препятствие находится далеко или в автомобиле включается стояночный тормоз.

Функция экстренного торможения на низкой скорости

Функцию экстренного торможения на низкой скорости можно активировать или деактивировать в меню настроек на мультимедийном дисплее:

【Настройка автомобиля】 →

【Парковка】 → 【Настройка радара】 .

После активации функции, когда автомобиль движется с низкой скоростью, загорается зеленым индикатор экстренного торможения на низкой скорости . Это означает, что функция нормально активирована. Если во время движения на низкой скорости обнаружено препятствие с риском столкновения, система автоматически применит экстренное торможение, чтобы снизить риск столкновения. В этот момент индикатор становится красным.

⚠ Осторожно

- › Функция является лишь вспомогательным средством и не может гарантировать обнаружение всех препятствий при любых условиях.
- › В сложных дорожных условиях, например при движении по неровной дороге или на относительно узком участке, система может выполнять ненужное торможение.
- › Рекомендуется отключить функцию экстренного торможения на низкой скорости после установки тягово-сцепного устройства. В противном случае система может применить ненужное торможение.

Камера заднего вида

О системе

Камера заднего вида создает изображение обстановки позади автомобиля на дисплее, тем самым помогая водителю безопасно и легко припарковать автомобиль.

Использование

- › Включите передачу заднего хода R, автоматически включится камера заднего вида.
- › Выключите передачу заднего хода R, камера заднего вида автоматически выключится.

Интерфейс камеры

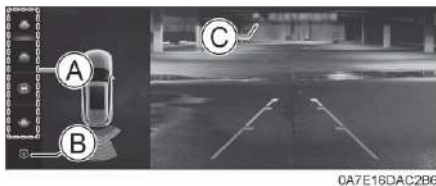

0A7E16DAC2B6

- Ⓐ Кнопка режима просмотра
Вы можете выбрать различные режимы просмотра (обычный вид, вид сверху, широкоугольный вид, поперечный вид) в зависимости от личных предпочтений.
- Ⓑ Кнопка настроек
Вы можете настроить громкость сигнала тревоги радара. Коснитесь кнопки **【По умолчанию】**, чтобы восстановить громкость сигнала тревоги до уровня громкости по умолчанию.
- Ⓒ Индикатор функции экстренного торможения на низкой скорости
Зеленый цвет означает, что функция экстренного торможения на низкой скорости нормально активирована.

Красный цвет указывает на то, что обнаружено препятствие и выполняется автоматическое экстренное торможение.

Желтый цвет указывает на сбой в работе.

Динамическая линия направления

Динамическая линия направления может отображать ширину кузова автомобиля и обозначать расчетную траекторию движения автомобиля с учетом угла поворота рулевого колеса, а также помогать водителю при парковке автомобиля.

Система кругового обзора

О системе

Система кругового обзора использует четыре камеры для создания изображения обстановки вокруг автомобиля на дисплее. Это помогает водителю безопасно и легко управлять автомобилем, избегая дорожно-транспортных происшествий.

Использование



F3E683479969

- › После включения зажигания или запуска двигателя нажмите кнопку, чтобы включить или выключить систему кругового обзора.

- › Включите передачу заднего хода R, автоматически включится система кругового обзора.
- › Включите режим коробки передач P, система кругового обзора автоматически выключится.
- › Система кругового обзора автоматически выключится, когда скорость автомобиля превысит определенное значение. Скорость автомобиля, соответствующую выключению системы кругового обзора, можно задать в меню настроек на мультимедийном дисплее:
 - 【Настройка автомобиля】 →
 - 【Парковка】 →
 - 【Система кругового обзора】 .

- › 【Интеллектуальная функция рулевого управления】 может быть активирована или деактивирована в меню настроек на мультимедийном дисплее:
 - 【Настройка автомобиля】 →
 - 【Парковка】 →
 - 【Система кругового обзора】 .

После активации функции включите режим коробки передач D и включите указатель поворота или поверните рулевое колесо на определенный угол, тогда система кругового обзора включится автоматически. После возврата рулевого колеса в положение прямолинейного движения система кругового обзора автоматически выключится, если указатель поворота выключен или скорость автомобиля превышает определенное значение.

Вид интерфейса

Автомобиль, не оснащенный полностью автоматической интегрированной парковочной системой:



Автомобиль, оснащенный полностью автоматической интегрированной парковочной системой:



- Ⓐ Область настройки функций
- Ⓑ Область вида сверху
- Ⓒ Индикатор функции экстренного торможения на низкой скорости
Зеленый цвет означает, что функция экстренного торможения на низкой скорости нормально активирована. Красный цвет указывает на то, что обнаружено препятствие и выполняется автоматическое экстренное торможение. Желтый цвет указывает на сбой в работе.
- Ⓓ Индикатор вида
В режиме вида 2D указывает ориентацию текущего вида.
- Ⓔ Область изображения

Переключатель вида

Автоматическое переключение вида

Когда включен режим коробки передач D, система автоматически переключается на вид впереди. Когда включена передача заднего хода R, система автоматически переключается на вид сзади. В режиме коробки передач D включите левый указатель поворота, и область изображения будет автоматически переключена на вид левого переднего колеса, или включите правый указатель поворота, и область изображения будет автоматически переключена на вид правого переднего колеса.

Ручное переключение вида

Когда скорость автомобиля менее 10 км/ч, коснитесь области вида сверху, чтобы отобразить кнопку направления. Коснитесь кнопки, обозначающей одно из направлений, после чего в области изображения отобразится вид, соответствующий этой кнопке.



A Кнопка вида под моторным отсеком

В режиме вида 3D коснитесь кнопки вида под моторным отсеком, в области изображения будет отображаться вид дороги под моторным отсеком по мере движения автомобиля.

Настройка функций

< Кнопка возврата

Нажмите кнопку возврата, чтобы вернуться к предыдущему виду интерфейса.

Нажмите кнопку возврата на основном интерфейсе, чтобы выйти из интерфейса изображения.

Кнопка переключения режима

Нажмите кнопку, чтобы переключить режим просмотра между видами 2D и 3D.

Кнопка переключения вида

Коснитесь кнопки, чтобы переключить вид между (обычный режим), (режим вида колеса), (переходный режим).

Кнопка настройки вспомогательной линии изображения автомобиля

Вы можете переключать режим отображения вспомогательной линии, повторно нажимая кнопку настройки вспомогательной линии. В режиме отображения линии направления видна ширина кузова, что может помочь водителю при парковке.

i Примечание

Из-за различий в комплектации в некоторых моделях эта кнопка находится в меню настройки системы.

MOD Обнаружение движущихся объектов

Вы можете активировать или деактивировать функцию обнаружения движущихся объектов. После активации функции при обнаружении движущегося пешехода интерфейс будет отображать тревожное сообщение.

i Примечание

Из-за различий в комплектации в некоторых моделях эта кнопка находится в меню настройки системы.

Режим автоматойки

Коснитесь кнопки, чтобы включить или выключить режим автоматойки. После включения режима автоматойки будет отображаться след шин, а ширина линии указывает на ширину шины.

Р Кнопка полностью автоматической парковки (► Страница 118)

Р Кнопка помощи при движении задним ходом (► Страница 120)

Н Настройка системы

Коснитесь кнопки настройки, чтобы войти в меню настройки системы. В меню системы можно настроить указанные ниже элементы.

► **【Интеллектуальное переключение вида】**

Вы можете активировать или деактивировать функцию интеллектуального переключения вида. После активации функции:

В режиме коробки передач D, если передний радар обнаружит препятствие на расстоянии менее одного метра от кузова автомобиля, произойдет автоматическое переключение на вид спереди сверху.

При включенной передаче заднего хода R, если задний радар обнаружит препятствие на расстоянии менее одного метра от кузова автомобиля, произойдет автоматическое переключение на вид сзади сверху.

В случае устранения препятствия происходит автоматическое переключение на предыдущий вид.

► **【Цвет изображения автомобиля】**

Цвет автомобиля на изображении можно изменить.

► **【Прозрачное изображение автомобиля】**

В режиме вида 3D коснитесь кнопки альфа-настроек изображения автомобиля, чтобы изменить прозрачность изображения.

Когда прозрачность изображения автомобиля выбрана равной 100 %, будет

активирована функция вида под днищем автомобиля. После активации функции вида под днищем автомобиля в области изображения будет отображаться вид дороги под днищем по мере движения автомобиля.

► **【Изображение от радара】**

Коснитесь кнопки настройки изображения от радара несколько раз, чтобы изменить режим изображения. После настройки и при обнаружении препятствия изображение от радара будет воспроизводиться в направлении препятствия.

► **【Сигнал радара】**

Вы можете настроить громкость сигнала радара, передвинув ползунок. Коснитесь кнопки **【По умолчанию】**, чтобы восстановить громкость сигнала тревоги до уровня громкости по умолчанию.

【Функция дорожной калибровки】

Функцию повторной дорожной калибровки можно активировать в меню настроек на мультимедийном дисплее:

【Настройка автомобиля】 →

【Парковка】 →

【Система кругового обзора】 .

В ходе эксплуатации автомобиля, когда положение камер изменяется из-за толчков или старения деталей, комбинированное изображение может смазываться, искажаться, а его части могут смещаться.

В таком случае комбинированное изображение можно улучшить с помощью функции дорожной калибровки.

Пожалуйста, обратитесь к вспомогательной информации на мультимедийном дисплее касательно специальных способов калибровки и требований.

【Восстановление заводских настроек】

Функция восстановления заводских настроек может быть активирована в меню настроек на мультимедийном дисплее: 【Настройка автомобиля】 →

【Парковка】 → 【Система кругового обзора】 .

После повторной дорожной калибровки вы можете восстановить заводскую калибровку, нажав кнопку восстановления заводских настроек.

Полностью автоматическая интегрированная парковочная система

Обзор системы

На основе данных, полученных от камер системы кругового обзора, радара предотвращения столкновений, дорожной разметки и другой информации полностью автоматическая интегрированная парковочная система обнаруживает препятствия вокруг автомобиля, подходящие парковочные места и автоматически управляет автомобилем, включая рулевое управление, переключение передач и торможение. Водителю нужно только следовать подсказкам системы, чтобы въехать на парковочное место и выехать из него.

В процессе парковки, если обнаружены движущиеся препятствия, такие как пешеходы или транспортные средства, и существует риск столкновения, система автоматически выполнит экстренное торможение, чтобы быстро остановить автомобиль. При обнаружении неподвижного препятствия и наличии риска столкновения система выполнит комфортное торможение для плавной остановки автомобиля.

⚠ Предупреждение

Полностью автоматическая интегрированная парковочная система является лишь вспомогательным средством и не может заменить оценку обстановки водителем. В процессе парковки водитель должен следить за окружающей обстановкой и отображаемыми в режиме реального времени сообщениями парковочной системы, а в условиях, требующих экстренного вмешательства в управление, принимать необходимые меры для обеспечения безопасности.

Использование

1. После включения зажигания или запуска двигателя нажмите кнопку, чтобы включить систему кругового обзора.



F3E683479969

2. В меню системы кругового обзора нажмите кнопку полностью автоматической парковки **PA** для активации полностью автоматической интегрированной парковочной системы.



229B4673B5AA

Автоматическая парковка производится при условии следования подсказкам, отображаемым на мультимедийном дисплее при активации системы.

Осторожно

Чтобы обеспечить безопасность парковки, водитель должен постоянно следить за окружающей обстановкой, своевременно тормозить и принимать управление транспортным средством, когда существует риск столкновения.

Примечание

- > Функцию выезда с парковки можно использовать только при неподвижном автомобиле.
- > При поиске места для парковки убедитесь, что между автомобилем и другими транспортными средствами или препятствиями с двух сторон имеется достаточное расстояние (около 0,5–1,5 м). В противном случае система не сможет определить парковочное место.

Функция боковой защиты

【Функция боковой защиты】 может быть включена или отключена в меню настроек на мультимедийном дисплее:

【Настройка автомобиля】 →

【Парковка】 → 【Настройка радара】 .

После включения функции и при обнаружении препятствия датчиками с левой и правой стороны кузова автомобиля система посредством пиктограмм и звуковой сигнализации сообщает водителю о необходимости проявить осторожность при парковке.

Меры предосторожности

Во время процесса автоматической парковки указанные ниже действия могут привести к временному прерыванию автоматической парковки; автоматическая парковка может быть возобновлена, когда причина прерывания исчезнет

- > Двери автомобиля (включая крышку багажного отсека) открываются.
- > Складывается наружное зеркало заднего вида.
- > Ремень безопасности водителя отстегивается.
- > На пути парковки появляются препятствия.
- > Происходит вмешательство воздействием на педаль акселератора.

Во время процесса автоматической парковки указанные ниже действия могут привести к выходу из режима автоматической парковки

- > Скорость автомобиля превысила 30 км/ч при поиске парковочного места.
- > Происходит вмешательство в управление коробкой передач, рулевым колесом или стояночным тормозом.
- > Превышен лимит времени для возобновления парковки после прерывания, превышен лимит количества прерываний, превышен лимит количества приемов парковки и превышен лимит общего времени парковки.
- > Нажата кнопка автоматической парковки .
- > При выезде с парковочного места, если не определено направление движения или дорога свободна, нет необходимости использовать функцию автоматической парковки.
- > Уклон, на котором находится автомобиль, слишком велик.

Система не может охватить все возможные сценарии парковки, а предусматриваемые функции могут оказаться недоступными в некоторых особых ситуациях; указанные ниже случаи являются лишь примерами и не включают в себя все особые ситуации.

- › Линия разметки парковочного места не может быть четко определена из-за особенностей окружающей среды, например разметка загрязнена или перекрыта мусором, растительностью, слякотью и т. д., освещенность места слабая, а поверхность парковочного места сильно отражает свет.
- › Место для парковки находится на возвышении, и противоположная линия разметки не может быть распознана.
- › На месте парковки есть ямы.
- › Транспортное средство спереди или сзади находится слишком близко к свободному парковочному месту или занимает часть свободного парковочного места.
- › На парковочном месте находятся пешеходы или другие препятствия.
- › Пешеходы и другие препятствия находятся рядом с камерой, когда автомобиль неподвижен.
- › На парковочном месте видна линия предыдущей разметки.
- › Парковочное место находится на повороте или изгибе дороги.
- › Шины автомобиля сильно изношены или установлены неразрешенные шины (включая докатное колесо).
- › Использование этой функции на неровной поверхности (например, при наличии растительности, на гравийных дорогах и т. д.) может привести к ошибкам распознавания системы и ненужному торможению.
- › Внешние источники звука могут вызывать помехи в работе системы, что приведет к неправильной идентификации препятствий датчиками и ложному сообщению о препятствиях, которых нет.
- › Датчик загрязнен или перекрыт.
- › Функция используется в сильный туман, дождь или снег.

Случаи, когда запрещено использовать автоматическую помощь при парковке.

- › Установлены цепи противоскольжения или докатное колесо.
- › Погруженные на автомобиль предметы выступают за габариты автомобиля.
- › Установлено тягово-сцепное устройство.
- › Уклон, на котором находится автомобиль, слишком велик.
- › На дороге имеются большие ямы или выбоины.

Помощь при движении задним ходом

О системе

Когда автомобиль движется в режиме коробки передач D со скоростью ниже или равной 30 км/ч, система записывает последние 50 м пути в режиме реального времени. После активации функции помощи при движении задним ходом система будет управлять рулевым колесом, тормозами и скоростью автомобиля, чтобы автомобиль мог автоматически двигаться задним ходом по записанному маршруту.

В процессе движения задним ходом, если обнаружены пешеходы, транспортные средства и другие не стационарные препятствия и существует риск столкновения, система автоматически выполнит экстренное торможение, чтобы быстро остановить автомобиль.

i Примечание

В результате механической неисправности, ненадлежащего давления в шинах и других факторов, влияющих на точность управления системы, произойдет определенное отклонение от предусмотренной траектории движения задним ходом.

⚠ Предупреждение

Функция помощи при движении задним ходом является лишь вспомогательным средством и не может заменить оценку обстановки водителем. В процессе движения задним ходом водитель должен следить за окружающей обстановкой и отображаемыми в режиме реального времени сообщениями, а в условиях, требующих экстренного вмешательства в управление, принимать необходимые меры для обеспечения безопасности.

Использование

1. После включения зажигания или запуска двигателя нажмите кнопку, чтобы включить систему кругового обзора.

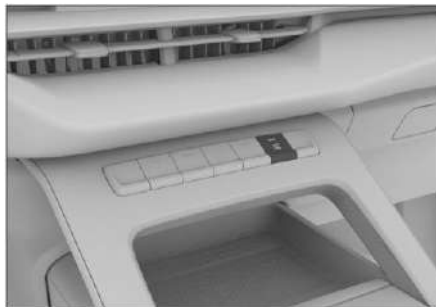

F3E68347G069

2. В меню системы кругового обзора коснитесь кнопки помощи при движении задним ходом  для активации функции помощи при движении задним ходом.



8F4470AFBECF

Автоматическое движение задним ходом производится при условии следования подсказкам, отображаемым на мультимедийном дисплее при активации функции помощи при движении задним ходом.

⚠ Осторожно

Чтобы обеспечить безопасность парковки, водитель должен постоянно следить за окружающей обстановкой, своевременно тормозить и принимать управление транспортным средством, когда существует риск столкновения.

Меры предосторожности

При возникновении указанных ниже ситуаций система отключается, а записанный маршрут удаляется

- > Скорость автомобиля превысила 30 км/ч.
- > Двигатель глохнет.
- > Угол поворота рулевого колеса слишком велик (около 450°).
- > Траектория автоматического движения задним ходом отклоняется от записанного маршрута примерно на 1 м.

Во время движения задним ходом указанные ниже условия приведут к прерыванию или отмене функции помощи при движении задним ходом

- › Касание кнопки помощи при движении задним ходом .
- › Вмешательство в управление коробкой передач, рулевым колесом, стояночным тормозом или педалью акселератора.
- › Отстегивание ремня безопасности водителя.
- › Открывание дверей автомобиля (включая крышку багажного отсека).
- › Складывание зеркала заднего вида.
- › Определение системой невозможности автомобиля продолжать движение.
- › Обнаружение препятствий на пути движения.

Примечание

После прерывания и отмены функции из-за несистемного сбоя снова включите функцию помощи при движении задним ходом, и система сможет управлять автомобилем, чтобы завершить движение задним ходом по оставшемуся пути.

Оборудование автомобиля

Обратите внимание, что в данном руководстве описывается все стандартное оборудование, комплектация для определенного рынка и дополнительное оборудование для данного модельного ряда. Таким образом, некоторое оборудование или функции, описанные в данном руководстве, могут отсутствовать на вашем автомобиле или быть доступны только на некоторых рынках. Для дополнительной информации о комплектации обратитесь к соответствующей продажной документации или проконсультируйтесь с вашим дилером, продавшим вам автомобиль.

О системе

Система контроля давления в шинах (TPMS) отслеживает давление и температуру в шинах в режиме реального времени и предупреждает водителя о необходимости предпринять соответствующие действия, чтобы избежать аварии, когда состояние шин не соответствует норме.

Осторожно

- Если замененная шина не является стандартной запасной шиной, это может повлиять на нормальную работу системы контроля давления в шинах.
- Система контроля давления в шинах может работать неправильно, если установлены цепи противоскольжения или колесо закрыто.
- Система контроля давления в шинах может работать неправильно из-за радиопомех.
- После замены или перестановки шин обратитесь в сервисный центр для восстановления работы системы контроля давления в шинах.

Примечание

- Система контроля давления в шинах не может заменить регулярный уход за шинами. Регулярно проверяйте состояние шин, чтобы обеспечить надлежащее давление в шинах, даже если от системы контроля давления в шинах не поступает сигнал тревоги.
- На давление в шинах могут влиять такие факторы, как тепло, выделяемое при работе автомобиля, окружающая среда, продолжительность движения и т. д. В нормальных условиях давление в шинах колеблется около 30 кПа, что является нормальным.
- Система контроля давления в шинах не может контролировать давление в запасном колесе.

Функция мониторинга

Нажмите кнопку на рулевом колесе, чтобы переключить интерфейс параметров движения на интерфейс контроля давления в шинах, на котором вы можете просматривать информацию о давлении и температуре четырех используемых шин в режиме реального времени.

(► Страница 142)

Когда давление в шинах слишком низкое или температура слишком высокая, значок шины, не соответствующей норме, в интерфейсе контроля давления в шинах становится красным и мигает.

Функция тревоги

Когда давление в шинах слишком низкое или температура слишком высокая, в комбинации приборов отображается указанный аварийный сигнал:

- › Отображается сигнал тревоги на многофункциональном информационном дисплее. Значок шины, не соответствующей норме, горит красным цветом, что сопровождается звуковым сигналом.
- › Загорается сигнальная лампа системы контроля давления в шинах  в комбинации приборов.

Если в поездке появляется сигнал тревоги, относящийся к шинам, следует избегать резких поворотов и экстренного торможения. Снизьте скорость, двигайтесь в безопасное место и как можно скорее остановите автомобиль.

Оборудование автомобиля

Обратите внимание, что в данном руководстве описывается все стандартное оборудование, комплектация для определенного рынка и дополнительное оборудование для данного модельного ряда. Таким образом, некоторое оборудование или функции, описанные в данном руководстве, могут отсутствовать на вашем автомобиле или быть доступны только на некоторых рынках. Для дополнительной информации о комплектации обратитесь к соответствующей продажной документации или проконсультируйтесь с вашим дилером, продавшим вам автомобиль.

Обзор системы

Система предупреждения об усталости водителя постоянно отслеживает действия водителя в автомобиле, вычисляет текущий уровень усталости водителя и сравнивает его с параметрами, установленными системой. Если система распознает усталость водителя, выдается звуковое и визуальное предупреждение водителю о необходимости проявлять осторожность при вождении.

Предупреждение

- Вождение в состоянии усталости строго запрещено.
Во время дальних поездок всегда должны предусматриваться паузы в движении через разумные промежутки времени, чтобы обеспечить достаточный отдых.
- Водитель всегда несет ответственность за поддержание своего хорошего состояния при вождении.

- Функция предупреждения об усталости водителя является лишь вспомогательным средством, и система может быть не в состоянии распознать фактическую усталость водителя. В некоторых случаях система может расценивать нормальное поведение водителя как усталость.

Использование

【Функция предупреждения об усталости водителя】 может быть включена или выключена в меню

【Настройка автомобиля】 →

【Вождение】 на мультимедийном дисплее.

Сигнализация усталости

Когда система отслеживает указанные ниже условия, в комбинации приборов отображается предупреждение «Напоминание: сделайте перерыв», сопровождаемое звуковым сигналом:

- Система распознает, что водитель находится в состоянии усталости, а скорость автомобиля превышает 80 км/ч.
- Автомобиль находился в движении (двигатель работал) в течение четырех часов подряд.

Предупреждение

- › Пока скорость автомобиля остается менее 80 км/ч, система не активирует предупреждение, даже если водитель проявляет признаки усталости.
 - › В некоторых ситуациях способности водителя могут оставаться незатронутыми, даже если он утомлен. В таких случаях система не будет предупреждать водителя. По этой причине, когда у водителя появляются признаки усталости, очень важно своевременно остановить автомобиль и отдохнуть, независимо от того, выдала ли система предупреждение.
 - › Эта функция не может заменить ограничения времени вождения. Во время длительной поездки необходимо устраивать регулярные остановки, чтобы гарантировать полноценный отдых.
-

Оборудование автомобиля

Обратите внимание, что в данном руководстве описывается все стандартное оборудование, комплектация для определенного рынка и дополнительное оборудование для данного модельного ряда. Таким образом, некоторое оборудование или функции, описанные в данном руководстве, могут отсутствовать на вашем автомобиле или быть доступны только на некоторых рынках. Для дополнительной информации о комплектации обратитесь к соответствующей продажной документации или проконсультируйтесь с вашим дилером, продавшим вам автомобиль.

О системе

Во время движения с высокой скоростью по прямым и ровным шоссе круиз-контроль позволяет поддерживать определенную скорость автомобиля, не нажимая педаль акселератора в течение длительного времени.

⚠ Предупреждение

- Круиз-контроль является вспомогательным средством и не может заменить ни оценку дорожной обстановки и условий движения, ни управление водителем. В любом случае водитель должен нести ответственность за безопасность движения автомобиля и всегда внимательно следить за движением.
- Во избежание ошибочного срабатывания круиз-контроля, если вы им не пользуетесь, отключите круиз-контроль.
- Неправильное использование круиз-контроля может привести к дорожно-транспортному происшествию.
- Вы должны использовать круиз-контроль только в хорошую погоду

и в тех случаях, когда автомобиль движется по прямому шоссе.

- Не рекомендуется использовать круиз-контроль в городских условиях, на извилистых дорогах, на мокрой и скользкой дороге или в других неблагоприятных погодных условиях.
- Не используйте круиз-контроль при движении по склону. Система не может поддерживать заданную скорость, когда автомобиль движется вверх или вниз по склону.
- Водитель не должен покидать свое место, когда активирован круиз-контроль.
- В целях экономии топлива не двигайтесь с низкой скоростью на повышенной передаче и с высокой скоростью на пониженной передаче.
- Когда работает круиз-контроль и вы хотите быстро снизить скорость, нажмите педаль тормоза как обычно.

Использование

ⓘ Примечание

Поскольку круиз-контроль предназначен для движения по шоссе и другим дорогам с хорошими условиями, заданная скорость должна быть в пределах от 30 до 150 км/ч.

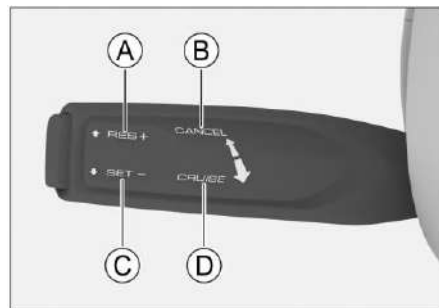

946652398A4C

- Ⓐ Восстановление настройки скорости / ускорение
- Ⓑ Отмена настройки скорости
- Ⓒ Настройка скорости / замедление
- Ⓓ Включение/выключение

Включение системы

1. Нажмите на рычаг управления в направлении к рулевому колесу в положение **【CRUISE】**, загорится индикатор круиз-контроля  в комбинации приборов, указывая на то, что круиз-контроль включен.
2. Установите требуемую скорость, затем сдвиньте рычаг управления вниз в положение **【SET -】**. После отпущения рычаг управления автоматически возвращается в исходное положение. Установлена текущая скорость, и автомобиль движется с этой скоростью. Информация о настройке круиза-контроля будет отображаться на многофункциональном информационном дисплее комбинации приборов.

Осторожно

Работа круиз-контроля на первой передаче не допускается.

Увеличение скорости

Есть три способа увеличить заданную скорость:

- Поднимите рычаг управления вверх в положение **【RES +】** и удерживайте его, чтобы постепенно увеличивать скорость автомобиля, и отпустите рычаг управления, когда будет достигнута желаемая скорость.
- Поднимите рычаг управления вверх в положение **【RES +】** для увеличения скорости автомобиля.

- Нажмите на педаль акселератора, чтобы разогнать автомобиль до желаемой скорости, и нажмите на рычаг управления вниз в положение **【SET -】**, чтобы установить новую скорость в качестве заданной.

Уменьшение скорости

Есть три способа уменьшить заданную скорость:

- Нажмите на рычаг управления вниз в положение **【SET -】** и удерживайте его, чтобы постепенно снижать скорость автомобиля, и отпустите рычаг управления, когда будет достигнута желаемая скорость.
- Нажмите на рычаг управления вниз в положение **【SET -】** для снижения скорости автомобиля.
- Нажмите на педаль тормоза, чтобы замедлить автомобиль до желаемой скорости, и нажмите на рычаг управления вниз в положение **【SET -】**, чтобы установить новую скорость в качестве заданной.

Временное ускорение

Для временного ускорения при движении с заданной скоростью вы можете нажать на педаль акселератора. Затем вы можете отпустить педаль акселератора, чтобы возобновить движение с заданной скоростью.

Отмена заданной скорости

Есть два способа отменить заданную скорость:

- Нажмите на педаль тормоза.
- Нажмите на рычаг управления в направлении от рулевого колеса в положение **【CANCEL】**.

При отмене заданной скорости система не выключается, а индикатор круиз-контроля  в комбинации приборов продолжает гореть.

Возобновление движения с заданной скоростью

При отмене заданной скорости круиз-контроль не выключается. Когда скорость автомобиля достигнет требований системы, нажмите на рычаг управления вверх в положение **【RES +】**, а затем отпустите его, чтобы автоматически восстановить скорость, которая была задана до отмены. Информация о настройке круиз-контроля снова отобразится на многофункциональном информационном дисплее.

Выключение системы

Нажмите на рычаг управления в направлении к рулевому колесу в положение **【CRUISE】** для выключения круиз-контроля и отмены ранее установленной скорости, индикатор круиз-контроля  в комбинации приборов погаснет.

Оборудование автомобиля

Обратите внимание, что в данном руководстве описывается все стандартное оборудование, комплектация для определенного рынка и дополнительное оборудование для данного модельного ряда. Таким образом, некоторое оборудование или функции, описанные в данном руководстве, могут отсутствовать на вашем автомобиле или быть доступны только на некоторых рынках. Для дополнительной информации о комплектации обратитесь к соответствующей продажной документации или проконсультируйтесь с вашим дилером, продавшим вам автомобиль.

Обзор системы

При движении по прямому шоссе адаптивный круиз-контроль позволяет поддерживать заданную скорость автомобиля, не нажимая педаль акселератора. Когда система обнаруживает, что скорость движения автомобиля впереди ниже заданной скорости, ваш автомобиль будет следовать за движущимся впереди автомобилем на установленном безопасном расстоянии.

Автомобили, оснащенные адаптивным круиз-контролем с интеллектуальным режимом, также могут поддерживать движение по середине полосы.

Примечание

В интеллектуальном режиме адаптивного круиз-контроля одновременно включается функция интеллектуального маневрирования.

Предупреждение

Адаптивный круиз-контроль является лишь вспомогательным средством

и не может заменить ни оценку дорожной обстановки и условий движения, ни управление водителем. В любом случае водитель должен нести ответственность за безопасность движения автомобиля и всегда внимательно следить за движением.

- Адаптивный круиз-контроль не используется, выключите его во избежание неправильной работы.
- Неправильное использование адаптивного круиз-контроля может привести к дорожно-транспортному происшествию.
- Адаптивный круиз-контроль можно использовать только при движении по чистой дороге в хорошую погоду.
- Не рекомендуется использовать адаптивный круиз-контроль в таких условиях, как городские улицы, извилистые дороги, узкие дороги, мокрые и скользкие дороги, сильный дождь или другие неблагоприятные погодные условия.
- При движении по склону не рекомендуется использовать адаптивный круиз-контроль по указанным ниже причинам:

Адаптивный круиз-контроль не может поддерживать заданную скорость при движении вверх и вниз по склону.

После того как движущийся впереди автомобиль преодолел верхнюю или нижнюю часть склона, адаптивный круиз-контроль может не обнаружить движущийся впереди автомобиль, что приведет к резкому ускорению или запозданию торможению.

Дисплей комбинации приборов

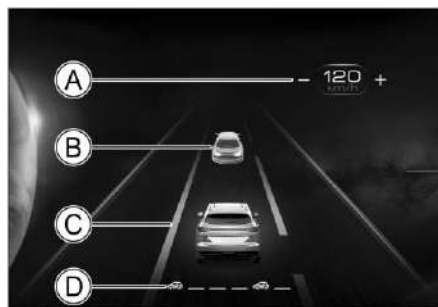

3F9559120055

- A Заданная скорость
- B Текущее расстояние до движущегося впереди автомобиля

Когда система обнаруживает движущийся впереди автомобиль, это отображается в комбинации приборов.

Текущее расстояние до автомобиля впереди будет отображаться посредством цвета, движущегося впереди автомобиля.

- C Граница полосы движения
- D Дистанция

i Примечание

Из-за различий в комплектации или оформлении комбинации приборов приведенные графические изображения на дисплее предназначены только для справки. Пожалуйста, уточните на реальном автомобиле.

Использование

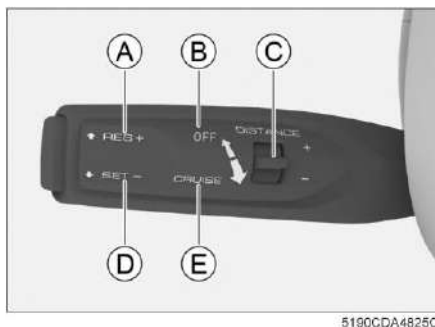

5190CDA4825C

- A Восстановление настройки скорости / ускорение
- B Отмена настройки скорости / выключение системы
- C Рычаг настройки дистанции
- D Настройка скорости / замедление
- E Включение системы

Включение системы

После запуска двигателя переместите рычаг управления в направлении рулевого колеса в положение 【CRUISE】. Если загорается индикатор адаптивного круиз-контроля (белый) в комбинации приборов, это указывает на то, что включен режим адаптивного круиз-контроля.



i Примечание

Для автомобилей, оснащенных функцией интеллектуального адаптивного круиз-контроля, при активации системы режим адаптивного круиз-контроля (белый) и интеллектуальный режим адаптивного круиз-контроля (белый) можно выбрать, повторно качнув рычаг управления.

- > Если загорается индикатор адаптивного круиз-контроля (белый) в комбинации приборов, это указывает на то, что активирован режим адаптивного круиз-контроля.

- › Если загорается индикатор интеллектуального адаптивного круиз-контроля  (белый) в комбинации приборов, это указывает на то, что активирован интеллектуальный режим адаптивного круиз-контроля.

Установка заданной скорости

Нажмите на рычаг управления вниз в положение **【SET -】**, рычаг управления автоматически возвращается после отпущания, после этого скорость автомобиля может быть задана. После того как скорость автомобиля будет успешно задана, индикатор адаптивного круиз-контроля  или индикатор интеллектуального адаптивного круиз-контроля  в комбинации приборов меняет цвет с белого на зеленый.

Минимальная задаваемая скорость для адаптивного круиз-контроля составляет 30 км/ч.

i Примечание

При активированном режиме адаптивного круиз-контроля перед заданием скорости должны быть выполнены указанные ниже основные условия:

- › Все двери полностью закрыты.
- › Водитель правильно пристегнул ремень безопасности.
- › Двигатель запущен, и включен режим коробки передач D.
- › Активирована система ESC.
- › Стояночный тормоз не включен.
- › Скорость ниже 150 км/ч.
- › Режим движения автомобиля обычный, экономичный или спортивный.

Когда активирован интеллектуальный режим адаптивного круиз-контроля, перед заданием скорости должны быть выполнены указанные ниже основные условия:

- › Все двери полностью закрыты.
- › Водитель правильно пристегнул ремень безопасности.
- › Двигатель запущен, и включен режим коробки передач D.
- › Активирована система ESC.
- › Стояночный тормоз не включен.
- › Скорость ниже 150 км/ч.
- › Система обнаруживает границы полосы движения.
- › При скорости автомобиля менее 60 км/ч требуется обнаружение движущихся целей.
- › Режим движения автомобиля обычный, экономичный или спортивный.

Увеличение заданной скорости

Есть три способа увеличить заданную скорость:

- › Поднимите рычаг управления вверх в положение **【RES +】** и удерживайте его, чтобы постепенно увеличивать скорость автомобиля, и отпустите рычаг управления, когда будет достигнута желаемая скорость.
- › Поднимите рычаг управления вверх в положение **【RES +】** для увеличения скорости автомобиля.
- › Нажмите на педаль акселератора, чтобы разогнать автомобиль до желаемой скорости, и нажмите на рычаг управления вниз в положение **【SET -】**, чтобы установить новую скорость в качестве заданной.

i Примечание

Только когда дорога впереди свободна, автомобиль разгоняется до заданной скорости. В противном случае автомобиль

будет следовать за транспортным средством впереди, чтобы поддерживать установленную дистанцию.

Уменьшение заданной скорости

Есть три способа уменьшить заданную скорость:

- Нажмите на рычаг управления вниз в положение **【SET -】** и удерживайте его, чтобы постепенно снижать скорость автомобиля, и отпустите рычаг управления, когда будет достигнута желаемая скорость.
- Нажмите на рычаг управления вниз в положение **【SET -】** для снижения скорости автомобиля.
- Нажмите на педаль тормоза, чтобы замедлить автомобиль до желаемой скорости, и нажмите на рычаг управления вниз в положение **【SET -】**, чтобы установить новую скорость в качестве заданной.

Временное ускорение

Для временного ускорения при движении с заданной скоростью вы можете нажать на педаль акселератора. После ускорения вы можете отпустить педаль акселератора, чтобы возобновить движение с ранее заданной скоростью.

Настройка дистанции

Переключением рычага настройки дистанции можно задать дистанцию до движущегося впереди автомобиля.

Предупреждение

Настройка малой дистанции может привести к задержке реакции в случае непредвиденных ситуаций, и вы всегда несете ответственность за правильную настройку дистанции.



Примечание

- Дистанция не является фиксированным расстоянием, и фактическое расстояние между вашим автомобилем и движущимся впереди автомобилем зависит от скорости автомобиля.
- При движении по мокрым и скользким дорогам следует выбирать большую дистанцию по сравнению с движением по сухим дорогам.

Отмена заданной скорости

Есть два способа отменить заданную скорость:

- Нажмите на педаль тормоза.
- Переместите рычаг управления в направлении от рулевого колеса в положение **【OFF】**.

После отмены заданной скорости система не выключается, а индикатор адаптивного круиз-контроля  или индикатор интеллектуального адаптивного круиз-контроля  в комбинации приборов меняет цвет с зеленого на белый.

Примечание

Движение с заданной скоростью будет автоматически отменено при любом из указанных ниже условий:

- Нажатие педали акселератора для увеличения скорости движения в течение более чем 15 минут.
- Включение режима коробки передач N, R или P.
- Отстегивание ремня безопасности водителя.
- Открывание двери водителя.
- Включение стояночного тормоза.
- Активация антиблокировочной системы (ABS).

- › Активация системы поддержки движения на спуске.
- › Активация/деактивация электронной системы контроля курсовой устойчивости.
- › Скатывание автомобиля назад.
- › Перегрев тормозного диска.
- › Выключение двигателя.
- › Режим движения автомобиля: не обычный, экономичный или спортивный.

Возобновление движения с заданной скоростью

При отмене заданной скорости система не выключается. Нажмите на рычаг управления в положение **【RES +】**, а затем отпустите его, чтобы автоматически восстановить скорость, которая была задана до отмены. При этом индикатор адаптивного круиз-контроля  или индикатор интеллектуального адаптивного круиз-контроля  в комбинации приборов меняет цвет с белого на зеленый.

Выключение системы

Дважды подряд нажмите на рычаг управления в направлении от рулевого колеса в положение **【OFF】** для выключения системы и отмены ранее установленной скорости, индикатор в комбинации приборов погаснет.

Если заданная скорость уже отменена для системы, переместите рычаг управления в положение **【OFF】** один раз для выключения системы, индикатор в комбинации приборов погаснет.

Вспомогательная функция движения в пробке

Эта функция позволяет автомобилю следовать за другим транспортным средством в диапазоне скорости от 0 до 150 км/ч.

В пробке автомобиль может замедляться, чтобы остановиться вслед за движущимся впереди транспортным средством.

При этом:

- › Если транспортное средство впереди уезжает в течение трех секунд, ваш автомобиль автоматически следует за ним.
- › Если транспортное средство впереди останавливается на длительное время (от трех секунд до трех минут), либо нажмите на рычаг управления вверх, либо слегка нажмите на педаль акселератора, чтобы перезапустить систему.
- › Если транспортное средство впереди неподвижно более трех минут, в вашем автомобиле автоматически включится стояночный тормоз.
- › Если водитель открывает дверь или отстегивает ремень безопасности, в автомобиле автоматически включается стояночный тормоз.

Примечание

Эта функция будет отключена одновременно с отменой заданной скорости или выключением адаптивного круиз-контроля.

Вспомогательная функция прохождения поворотов

Когда адаптивный круиз-контроль включен, если автомобиль входит в поворот на слишком высокой скорости, вспомогательная функция прохождения поворотов соответствующим образом снизит скорость автомобиля.

Предупреждение

- › При входе в поворот и выходе из поворота или при движении по дуге система может вовремя не обнаружить транс-

- портное средство впереди на той же полосе движения, и в этом случае автомобиль может быть заторможен слишком поздно. Водитель должен соблюдать осторожность и быть готов маневрировать.
- При движении по дуге система может неправильно распознавать транспортные средства на других полосах движения, инициируя ненужное торможение.
 - При движении по дороге с крутым поворотом (например, по горному серпантину), если транспортное средство впереди выходит из зоны обнаружения датчика, ваш автомобиль может внезапно ускориться. Водитель должен соблюдать осторожность и быть готов маневрировать.

Функция удержания в середине полосы движения

Эта функция доступна только в режиме ассистента движения в пробке и помогает водителю удерживать автомобиль посередине между границами полосы движения, когда система работает и датчик распознает границы полосы движения или движущийся впереди автомобиль.

i Примечание

- Эта функция недоступна в режиме адаптивного круиз-контроля.
- Эта функция отключается одновременно с отменой заданной скорости для круиз-контроля.

▲ Осторожно

В некоторых условиях функция удержания в середине полосы движения может работать неправильно или не работать во время движения. Например, в указанных ниже случаях:

- Движение выполняется со скоростью выше 60 км/ч (включительно), линии разметки полосы движения отсутствуют, линии разметки полосы движения с обеих сторон нечеткие, границы полосы движения нестандартные или границы полосы движения перекрыты.
- Движение выполняется со скоростью ниже 60 км/ч, линии разметки полосы движения отсутствуют или линии разметки полосы движения с обеих сторон нечеткие, границы полосы движения нестандартные или границы полосы движения перекрыты, а непосредственно впереди нет движущегося транспортного средства.
- На дороге есть объект, который мешает распознаванию границ полосы движения (например, вода, выбоины, колея, текстовые знаки, неровности или ямы).
- Видимость низкая (например, дождь, снег, туман, темное время суток и т. д.).
- На автомобиль воздействует сильный боковой ветер.
- Полосы движения сливаются или разделяются.
- На камеру падает сильный свет или резко меняется интенсивность света.
- Ветровое стекло в области камеры загрязнено, замерзло, повреждено или перекрыто.
- Автомобили движутся в крутом повороте или по узкой дороге.
- Если автомобиль движется слишком близко к транспортному средству впереди, перекрывается зона обнаружения камеры.

Функциональные ограничения

В указанных ниже случаях адаптивный круиз-контроль может не инициировать торможение:

- › Внезапно перед вами появляется автомобиль.
- › Транспортное средство движется перед вами с низкой скоростью, когда вы едете со скоростью более 60 км/ч.
- › Встречный автомобиль движется по той же полосе.
- › Видно транспортное средство или объект, пересекающий полосу движения.
- › Видны пешеходы или животные, а также небольшие транспортные средства (например, велосипеды и мотоциклы).
- › Автомобиль впереди резко замедляется.
- › Брызги от встречных транспортных средств в виде воды, снега или грязи перекрывают датчик.
- › Передняя часть автомобиля приподнята из-за перегрузки багажного отсека.
- › Автомобиль движется по извилистой или узкой дороге.

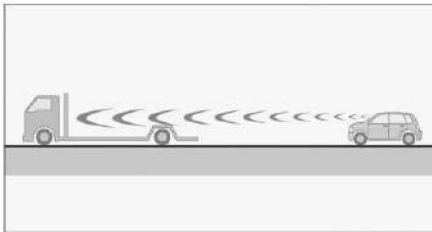

708CBE4C4337

- › Задняя часть транспортного средства впереди имеет относительно небольшой размер или очень большой дорожный просвет.

- › Выполняются изменчивые действия рулевым колесом, или положение вашего автомобиля на полосе движения нестабильно.

Датчики

Адаптивный круиз-контроль распознает границы полосы движения и обнаруживает цели, используя указанные ниже компоненты.

- › Камера.

Камера расположена в верхней части ветрового стекла.

- › Датчики.

Датчики расположены по обеим сторонам заднего бампера.

i Примечание

Когда в комбинации приборов отображается предупреждение, что зона обнаружения датчика системы ограничена, убедитесь, что камера, датчики и окружающие области чистые и не перекрыты, чтобы обеспечивать правильную работу системы.

Меню настройки интеллектуальной системы вождения

После запуска двигателя вызовите меню настройки интеллектуальной системы вождения, выбрав **【Настройка автомобиля】** на мультимедийном дисплее, чтобы включить или выключить соответствующие функции.

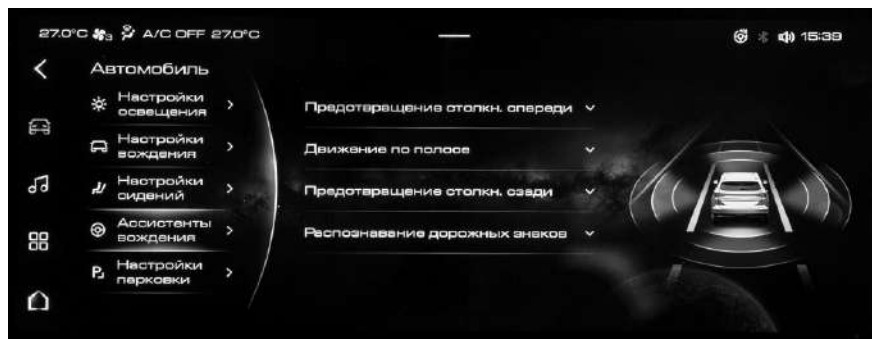

⚠ Предупреждение

Интеллектуальная система вождения является лишь вспомогательным средством и не может заменить ни оценку дорожной обстановки и условий движения, ни управление водителем. В любом случае водитель должен нести ответственность за безопасность движения автомобиля и всегда внимательно следить за движением.

Водитель всегда должен держать руки на рулевом колесе и быть готовым повернуть в любой момент.

Датчики

Вспомогательная интеллектуальная система вождения распознает границы полосы движения и обнаруживает цели, используя указанные ниже компоненты.



141C79507009

› Камера.

Камера расположена в верхней части ветрового стекла.

› Датчики.

Датчики расположены по обеим сторонам заднего бампера.

i Примечание

Когда в комбинации приборов отображается предупреждение, что зона обнаружения датчика системы ограничена, убедитесь, что камера, датчики и окружающие области чистые и не перекрыты, чтобы обеспечить правильную работу системы.

2

Ассистент контроля дистанции спереди

Ассистент контроля дистанции спереди распознает транспортные средства на полосе движения с помощью камеры на ветровом стекле. При обнаружении риска столкновения впереди подается сигнал тревоги или выполняется торможение для снижения тяжести последствий аварии.

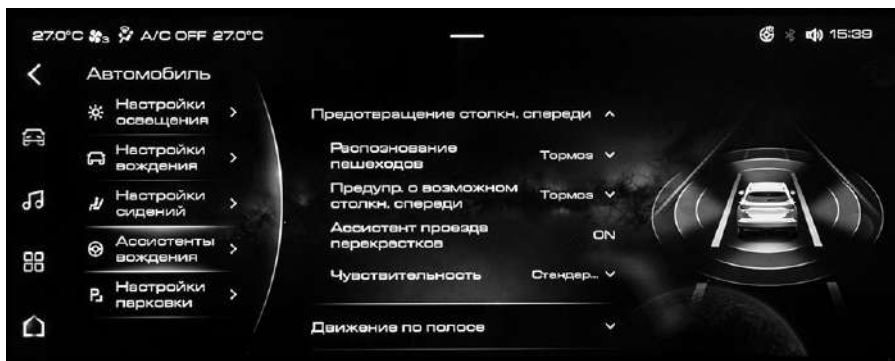

⚠ Предупреждение

Нормальная работа системы не может быть гарантирована при любых обстоятельствах. Поэтому запрещается направлять автомобиль на пешехода, животное или другое транспортное средство с целью проверки системы, так как это может привести к серьезной травме или смерти.

В сложных условиях движения система может применить ненужное торможение, например на строительных площадках и железнодорожных переездах, а также при наличии брызг воды перед автомобилем.

Ассистент защиты пешеходов

- > ВЫКЛ.: функция отключена.
- > Тормоз: функция включена.

Ассистент защиты пешеходов может использоваться для обнаружения пешеходов и велосипедистов, движущихся в поперечном направлении, и подавать сигнал тревоги, чтобы напомнить водителю о соблюдении безопасности при вождении.

Предусмотрено два уровня сигнализации: звуковая сигнализация (предварительная тревога) и предупреждение кратковременным торможением (аварийная сигнализация).

i Примечание

Уровень реакции системы на распознанные цели может отличаться в зависимости от параметров транспортного средства, пешехода, обстановки, дорожных условий.

› Велосипедист должен быть взрослым, а велосипед должен быть рассчитан на взрослого.

Система может работать оптимально, только когда она явно распознает корпус велосипедиста и контур велосипеда, то есть система должна четко различать велосипед, голову, плечо, руку, бедро и обычную посадку человека на велосипеде.

› Система распознает пешеходов по контрасту с фоном (например, по цвету одежды пешехода, контрастирующему с цветом окружающей среды). Если контрастность низкая, пешеход будет обнаружен позже или вообще не будет обнаружен, а это значит, что предупреждения и торможение будут отставать или могут не быть обеспечены.

Система может работать оптимально, только когда она явно распознает силуэт человека, то есть система должна четко различать голову, плечо, руку, бедро и т. д., а также обычную походку человека.

Ассистент предупреждения столкновения

› ВЫКЛ.: функция отключена.

› Тормоз: функция включена.

Ассистент предупреждения столкновения может использоваться для обнаружения автомобиля и подачи сигнала тревоги, чтобы напомнить водителю о соблюдении безопасности при вождении.

Предусмотрено два уровня сигнализации: звуковая сигнализация (предварительная тревога) и предупреждение кратковременным торможением (аварийная сигнализация). Система может обнаруживать большинство транспортных средств, стоящих на месте или движущихся в том же направлении, что и ваш автомобиль, таких как легковые автомобили, грузовики, автобусы и т. д. При слабом освещении дальность обнаружения будет снижена, поэтому при движении в темное время суток включите фары.

i Примечание

› Если скорость автомобиля превышает 65 км/ч, в комбинации приборов отображается сообщение «Держитесь на безопасном расстоянии», когда система определяет, что дистанция до движущегося впереди автомобиля слишком мала.

› Когда работает адаптивный круиз-контроль, функция предупреждения о безопасном расстоянии заблокирована.

Ассистент контроля поперечного движения

При повороте налево на перекрестке, если распознается приближающееся транспортное средство и существует риск столкновения, система осуществляет торможение.

Система может распознавать транспортные средства, движущиеся в направлении, противоположном вашему автомобилю, например легковые автомобили, грузовики, автобусы и т. д. При слабом освещении дальность обнаружения будет снижена, поэтому при движении в темное время суток включите фары.

Чувствительность для предупреждения о фронтальном столкновении

Чувствительность подразделяется на три уровня:

- › Обычный: означает, что расстояние на момент тревоги определено системой.
- › Низкий: означает, что расстояние на момент тревоги уменьшенное.
- › Высокий: означает, что расстояние на момент тревоги увеличенное.

Автоматическое экстренное торможение

Если водитель не реагирует и ситуация продолжает ухудшаться после того, как система подаст сигнал тревоги, система осуществит ограниченное торможение автомобиля, а левый и правый указатели поворота будут быстро мигать, чтобы предупредить автомобиль позади, для снижения тяжести последствий аварии.

i Примечание

- › При низкой скорости автомобиля эта функция может замедлить автомобиль до полной остановки, но не будет удерживать его в неподвижном состоянии. В этот момент водитель должен активно затормозить.
 - › Если водитель нажимает на педаль акселератора или вмешивается в рулевое управление во время автоматического экстренного торможения, система отключает автоматическое экстренное торможение.
-

Ассистент движения по полосе

Ассистент движения по полосе предназначен для автомобилей, движущихся по шоссе и другим дорогам в хорошем состоянии. Он может распознавать границы полосы движения с помощью камеры на ветровом стекле и предупреждать водителя, не подозревающего об отклонении от полосы движения, о необходимости скорректировать траекторию движения и даже помочь водителю исправить направление движения с целью снижения тяжести последствий аварии с помощью некоторых функций системы.

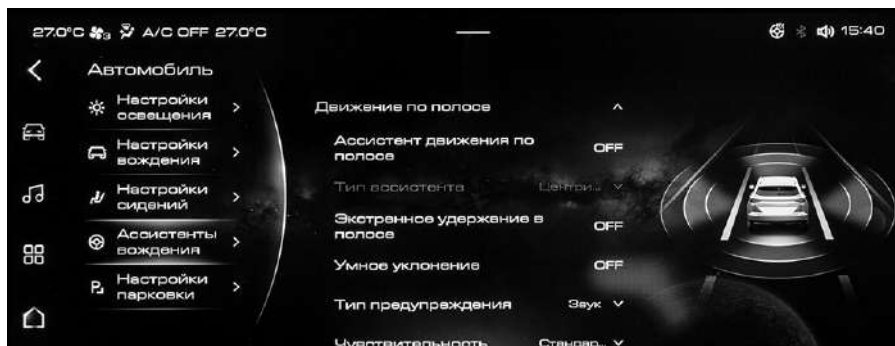

⚠ Осторожно

Ассистент движения по полосе правильно работает, только когда границы полосы движения четко видны. В некоторых случаях ассистент движения по полосе может работать неправильно или не работать. Например:

- › Границы полосы движения могут не распознаваться четко, либо линия разметки полосы движения нестандартная или перекрыта.
- › На дороге есть объекты, которые мешают распознаванию границ полосы движения (например, вода, трещины, выбоины, колея, нанесенные знаки, разметка пешеходных переходов, неровности и т. д.).
- › Видимость низкая (например, дождь, снег, туман, темное время суток и т. д.).
- › На автомобиль воздействует сильный боковой ветер.
- › Полосы движения сливаются или разделяются.
- › На камеру падает сильный свет, или резко меняется интенсивность света.
- › Ветровое стекло в области камеры загрязнено, замерзло, повреждено или перекрыто.
- › Автомобиль движется в крутом повороте, по узкой дороге.
- › Если автомобиль движется слишком близко к транспортному средству впереди, перекрывается зона обнаружения камеры.

i Примечание

Если вы включите указатель поворота, повернете рулевое колесо, нажмете педаль акселератора или педаль тормоза до пересечения границы полосы движения, система не подаст сигнал тревоги. В этом случае система считает, что вы приняли управление автомобилем.

i Примечание

Когда водитель управляет рулевым колесом с небольшим усилием, система может не распознать руку водителя на рулевом колесе, и в комбинации приборов отобразится предупреждающее сообщение.

Ассистент движения по полосе

Когда ассистент движения по полосе включен, можно выбрать тип помощи.

- > Предупреждение: система может предупредить водителя о необходимости соблюдения безопасности движения, когда водитель не подозревает об отклонении от полосы движения.
- > Помощь в удержании в полосе движения: система может помочь водителю подруливанием, чтобы удержать автомобиль в полосе движения, когда водитель не подозревает об отклонении от полосы движения. Если коррекция не удалась, система подаст сигнал тревоги, чтобы предупредить водителя о необходимости соблюдения безопасности движения.
- > Ассистент удержания в середине полосы движения: может помочь водителю подруливанием, чтобы автомобиль двигался посередине текущей полосы движения. Если коррекция не удалась или автомобиль находится за пределами текущей полосы движения, подается сигнал тревоги, предупреждающий водителя о необходимости соблюдения безопасности движения.

i Примечание

Ассистент движения по полосе может работать только при скорости автомобиля в пределах 60–150 км/ч.

Когда ассистент движения по полосе включен, границы полосы движения отображаются в комбинации приборов.

- > Серый цвет: означает, что система не может распознать границу полосы движения.
- > Белый цвет: означает, что система распознала границу полосы движения.
- > Зеленый цвет: означает, что система подруливает.
- > Красный цвет и мигание: означает, что система подает сигнал тревоги; водителю необходимо вовремя скорректировать направление движения, чтобы автомобиль вернулся на полосу движения.

Примечание

Ассистент удержания в середине полосы движения работает, только когда система распознает границы полосы движения слева и справа.

Аварийное удержание в полосе движения

При включенном аварийном удержании в полосе движения система будет активнее подруливать в аварийной ситуации, чтобы снизить риск столкновения. Например, когда водитель не подозревает об отклонении от полосы движения или включает указатель поворота с намерением перестроиться и существует риск столкновения с транспортным средством в полосе встречного движения или транспортным средством, движущимся сзади в том же направлении, либо имеется бордюр или яма за пределами полосы движения.

Примечание

Аварийное удержание в полосе движения работает только при скорости автомобиля в пределах 60–150 км/ч.

Предупреждение

В некоторых случаях функция аварийного удержания в полосе движения может работать неправильно или не работать. Например:

- › При наличии объектов небольшого размера (мотоциклы, велосипеды и т. д.).
- › При наличии неподвижных препятствий.
- › При движении вашего автомобиля слишком близко к транспортному средству впереди так, что камера не может его распознать.
- › При движении транспортного средства сзади слишком близко к вашему автомобилю так, что датчик не может его обнаружить.

Функция умного уклонения

После включения функции умного уклонения, если ассистент движения по полосе или интеллектуальный круиз-контроль включен и находится в рабочем состоянии, когда система распознает, что автомобиль будет обгонять находящиеся рядом крупногабаритные транспортные средства (фургон, грузовой автомобиль, автобус и т. д.), система будет управлять автомобилем с целью обеспечить безопасное расстояние до крупногабаритного транспортного средства. После обгона крупногабаритного транспортного средства ваш автомобиль вернется в середину текущей полосы движения.

Примечание

Функция умного уклонения не начнет работать, пока скорость автомобиля не будет в пределах диапазона 60–140 км/ч.

⚠ Осторожно

В указанных ниже ситуациях функция умного уклонения может не сработать:

- Система распознает крупногабаритное транспортное средство на полосе движения рядом с одной стороны, транспортные средства на полосе движения рядом с другой стороны или бордюр на дороге.
- Условия окружающей среды являются неблагоприятными (например, темное время суток, сильный туман, дождь и снегопад).
- Автомобиль движется в повороте.

Режим предупреждения

Предусмотрено три режима предупреждения: звуковое, вибрацией и звуковое в сочетании с вибрацией.

Чувствительность для предупреждения

Чувствительность подразделяется на три уровня: низкий, обычный и высокий.

Ассистент смены полосы движения

Ассистент смены полосы движения может распознавать транспортные средства позади автомобиля или на соседней полосе движения с помощью датчиков с обеих сторон заднего бампера. Если есть риск столкновения, система подаст сигнал тревоги, чтобы напомнить водителю о необходимости соблюдения безопасности движения.

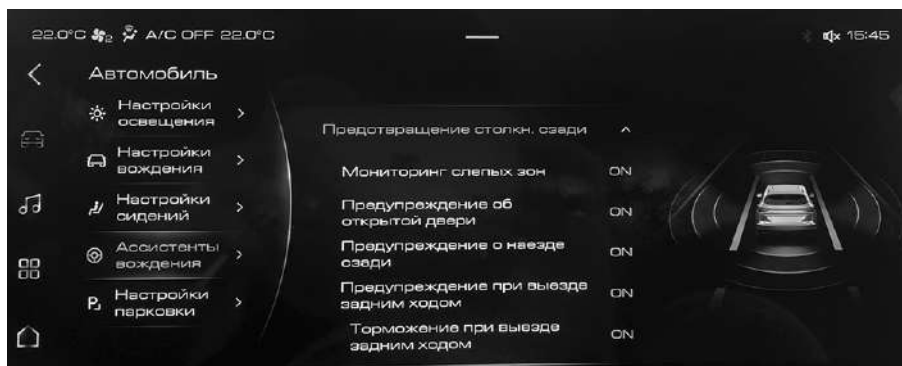

i Примечание

- Держите в чистоте обе стороны заднего бампера, не наклеивайте какие-либо предметы, удаляйте лед, снег, грязь и другие посторонние предметы, чтобы они не мешали нормальной работе датчиков.
- Неправильный ремонт или модификация автомобиля могут привести к смещению датчиков, что может помешать правильной работе ассистента смены полосы движения с датчиками сзади. Поэтому рекомендуется обслуживать и ремонтировать автомобиль в сервисном центре.

- › Отключите ассистент смены полосы движения с датчиками сзади при буксировке других транспортных средств.

Предупреждение

В некоторых случаях ассистент смены полосы движения может работать неправильно или вообще не работать. Например:

- › При наличии неподвижных объектов (транспортные средства, пешеходы и т. д.).
- › Движение в неблагоприятных условиях, таких как дождь, снег и т. д.
- › Движение в крутом повороте, по дороге с уклоном, широкой или узкой полосе движения.

Сигнальные лампы

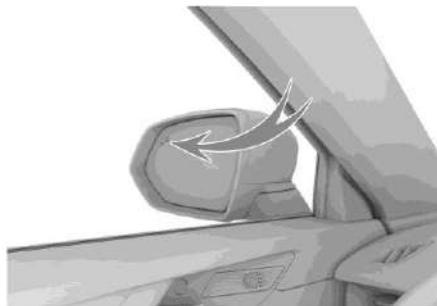

Сигнальные лампы расположены в левом и правом наружных зеркалах заднего вида.

Предупреждение

Не наклеивайте на сигнальные лампы какие-либо предметы, чтобы они не мешали функции сигнализации системы.

Ассистент смены полосы движения

Во время движения (со скоростью более 12 км/ч) сигнальная лампа в наружном зеркале заднего вида с соответствующей стороны загорается, когда система распознает автомобиль в слепой зоне или приближающийся сзади автомобиль на соседней полосе движения. Если при этом вы включаете указатель поворота с той же стороны, сигнальная лампа начинает мигать и звучит сигнал, предупреждающий об опасности в случае продолжения маневра смены полосы движения.

Предупреждение при открывании двери

Когда система распознает приближающиеся транспортные средства, велосипеды и другие цели в соседних полосах движения с обеих сторон после остановки автомобиля и существует риск столкновения при открывании двери автомобиля, загорается сигнальная лампа с соответствующей стороны. Если при этом пассажир продолжит открывать

дверь, сигнальная лампа начинает мигать и звучит сигнал, предупреждающий об опасности открывания двери.

i Примечание

Система предупреждения при открывании двери будет работать только в указанных случаях:

- › При включенном зажигании.
- › В течение трех минут после выключения зажигания.

Предупреждение о столкновении сзади

Когда система распознает быстро приближающееся сзади транспортное средство и существует риск столкновения, левый и правый указатели поворота быстро мигают и звучит сигнал, предупреждая водителя автомобиля об опасном приближении объекта. Кроме того, водитель приближающегося сзади транспортного средства предупреждается о необходимости соблюдения безопасности движения.

Предупреждение о поперечном движении сзади

При включенной функции предупреждения о поперечном движении сзади, если во время движения задним ходом система распознает опасность столкновения с движущимся транспортным средством в слепой зоне, подается сигнал тревоги, чтобы напомнить водителю о необходимости соблюдения безопасности движения.

Когда включена функция торможения при предупреждении о поперечном движении сзади, может быть осуществлено ограниченное торможение, если есть риск при движении задним ходом. Риск столкновения снижается.

i Примечание

Функция предупреждения о поперечном движении сзади активируется, когда двигатель запущен и включена передача заднего хода R.

⚠ Осторожно

Функция предупреждения о поперечном движении сзади в некоторых случаях работает с ограничениями. Например:

- › Имеются препятствия, блокирующие действие функции. Система не может распознать объекты сзади через другое припаркованное транспортное средство или препятствие.
- › Текущая скорость автомобиля слишком велика или слишком мала.
- › Водитель уверенно нажимает на педаль акселератора.
- › Водитель быстро поворачивает рулевое колесо.

Информация о дорожных знаках

Функция информации о дорожных знаках предназначена для распознавания дорожных знаков с помощью камеры на ветровом стекле и отображения их в комбинации приборов для информирования водителя.

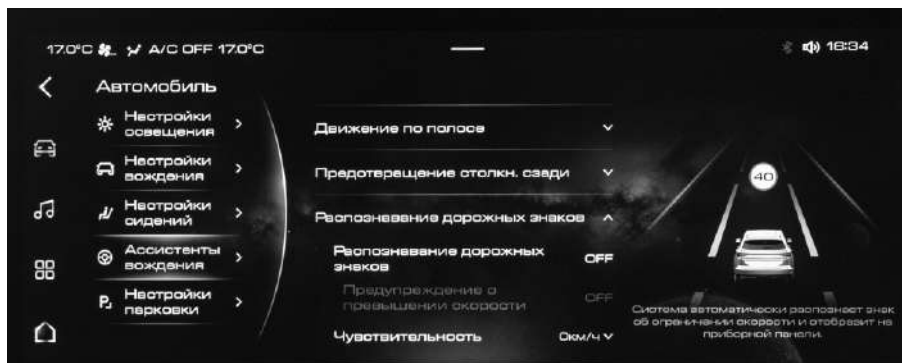

Распознавание дорожных знаков

Дорожные знаки распознаются камерой на ветровом стекле и отображаются в комбинации приборов для информирования водителя.

Предупреждение о превышении скорости

После того как распознан знак ограничения максимальной скорости, в случае превышения скорости система подаст сигнал тревоги, чтобы напомнить водителю о необходимости как можно скорее снизить скорость до соответствующего уровня.

Чувствительность для предупреждения о превышении скорости

Момент предупреждения о превышении скорости может быть установлен в соответствии с вашими предпочтениями.

- > 0: сигнал тревоги подается, когда скорость автомобиля достигнет установленного ограничения скорости.
- > 0: сигнал тревоги подается, только когда скорость автомобиля превысит установленное ограничение скорости.
- < 0: сигнал тревоги подается заранее, когда скорость автомобиля еще не достигла установленного ограничения скорости.

⚠ Предупреждение

Функция распознавания дорожных знаков предназначена только для того, чтобы напомнить водителю о необходимости соблюдения требований дорожных знаков, она подходит не для всех ситуаций и не может заменить учет водителем требований ограничения максимальной скорости на дороге.

В любом случае водитель несет ответственность за безопасность движения и должен всегда внимательно управлять автомобилем и соблюдать действующие законы и правила дорожного движения.

Осторожно

Функция информирования о дорожных знаках может работать надлежащим образом, только когда знак ограничения максимальной скорости четко виден. В некоторых случаях функция может работать неправильно или вообще не работать. Например:

- > Знак недостаточно различим.
- > Знак установлен на дуге поворота.
- > Знак установлен под неправильным углом.
- > Знак поворачивается или поврежден.
- > Знак полностью или частично перекрыт.
- > Знак полностью или частично покрыт инеем, снегом, пылью и т. д.
- > Знак ограничения максимальной скорости размещен слишком далеко от дороги или слишком высоко над дорогой.
- > Предупреждение об ограничении максимальной скорости или знак ограничения максимальной скорости нанесены на дорожное полотно.
- > Видимость низкая (например, дождь, снегопад, смог или темное время суток).
- > На камеру падает сильный свет, или резко меняется освещенность.
- > Ветровое стекло в области камеры загрязнено, повреждено или перекрыто.
- > Дистанция между автомобилем и движущимся впереди транспортным средством мала настолько, что зона обнаружения камеры блокируется.
- > Скорость автомобиля слишком мала.

Примечание

- > Значение максимальной скорости на дорожном знаке, распознанном системой, воспринимается по умолчанию в километрах в час.
- > В случае нескольких значений максимальной скорости на одном и том же дорожном знаке система покажет максимальное значение.
- > Когда несколько знаков ограничения максимальной скорости расположены параллельно, система будет показывать только значение максимальной скорости, соответствующее текущей полосе движения.
- > Когда автомобиль поворачивает, знак ограничения максимальной скорости может не распознаваться.

Оборудование автомобиля

Обратите внимание, что в данном руководстве описывается все стандартное оборудование, комплектация для определенного рынка и дополнительное оборудование для данного модельного ряда. Таким образом, некоторое оборудование или функции, описанные в данном руководстве, могут отсутствовать на вашем автомобиле или быть доступны только на некоторых рынках. Для дополнительной информации о комплектации обратитесь к соответствующей продажной документации или проконсультируйтесь с вашим дилером, продавшим вам автомобиль.

Обзор системы

При спуске с горы система поддержки движения на спуске может активно тормозить, чтобы водитель мог поддерживать постоянную скорость и безопасно двигаться на спуске.



⚠ Предупреждение

- › Система поддержки движения на спуске выполняет только вспомогательную функцию. Водитель в любом случае должен нести ответственность за безопасность движения и всегда обращать внимание на дорожную обстановку.
- › При слишком большом уклоне система поддержки движения на спуске может не работать, и автомобиль не сможет двигаться вниз по склону с постоянной скоростью. При этом вы можете контролировать скорость автомобиля, нажимая на педаль тормоза.

Использование



Когда включено зажигание или работает двигатель, нажмите кнопку, чтобы включить или выключить систему поддержки движения на спуске.

- › После включения системы поддержки движения на спуске включается индикатор системы  в комбинации приборов.
- › После выключения системы поддержки движения на спуске гаснет индикатор системы  в комбинации приборов.
- › Когда работает система поддержки движения на спуске, индикатор системы  в комбинации приборов мигает.

i Примечание

- › Рекомендуется использовать систему поддержки движения на спуске на пониженной передаче.
- › Система поддержки движения на спуске автоматически выключается, когда скорость автомобиля превышает 60 км/ч.
- › После активации системы поддержки движения на спуске по-прежнему можно контролировать скорость автомобиля, нажимая на педаль тормоза или акселератора.

Оборудование автомобиля

Обратите внимание, что в данном руководстве описывается все стандартное оборудование, комплектация для определенного рынка и дополнительное оборудование для данного модельного ряда. Таким образом, некоторое оборудование или функции, описанные в данном руководстве, могут отсутствовать на вашем автомобиле или быть доступны только на некоторых рынках. Для дополнительной информации о комплектации обратитесь к соответствующей продажной документации или проконсультируйтесь с вашим дилером, продавшим вам автомобиль.

Советы по безопасности

О безопасности дорожного движения

Никогда не рискуйте за рулем, полагаясь на то, что автомобиль оснащен системами помощи при движении, и всегда следите за тем, чтобы скорость автомобиля и стиль вождения соответствовали условиям видимости, погоде, дорожным условиям и дорожной обстановке.

О модификации

Модификация подвески или использование шин или колесных дисков непредусмотренного размера повлияет на системы помощи при движении и может привести к сбоям в их работе.

О звуке и вибрации

Некоторые системы помощи при движении (например, система ABS) могут создавать вибрацию во время работы, или может быть слышен звук электродвигателя во время работы, что не указывает на неисправность.

Когда вы запускаете двигатель от внешнего источника питания из-за разряженной аккумуляторной батареи, двигатель может работать неравномерно и могут загореться контрольные лампы систем ABS или ESC, что вызвано низким напряжением аккумуляторной батареи и не указывает на неисправность систем ABS или ESC.

Антиблокировочная система ABS

При нажатии на педаль тормоза или резком торможении автомобиля на мокрой и скользкой дороге антиблокировочная система ABS помогает предотвратить блокировку колес, чтобы сохранить управляемость автомобиля.

Осторожно

Во время экстренного торможения не нажимайте на педаль тормоза несколько раз и медленно. В противном случае тормозной путь удлинится.

Система ABS не предназначена для сокращения тормозного пути автомобиля. Особенно в указанных ниже случаях, по сравнению с автомобилями, не оборудованными системой ABS, вашему автомобилю может потребоваться более длинный тормозной путь, поэтому обязательно соблюдайте достаточную безопасную дистанцию до движущегося впереди автомобиля:

- Движение по грязной, гравийной или заснеженной дороге.
- Движение с установленными цепями противоскольжения.
- Движению по ухабистой дороге.
- Движение по выбоинам или неровной дороге.

Система ABS может работать неэффективно в указанных ниже случаях:

- › Сцепление шин с дорогой ниже предельного (например, в случае чрезмерно изношенных шин на заснеженной дороге).
- › Движение с высокой скоростью по мокрой и скользкой дороге.

Электронная система распределения тормозных сил

Электронная система распределения тормозных сил (EBD) способна автоматически регулировать соотношение тормозных сил передних и задних колес для повышения эффективности торможения. Она дополняет систему ABS для большей курсовой устойчивости автомобиля при торможении.

Система помощи при экстренном торможении автомобиля (ВА)

Очень быстрое нажатие на педаль тормоза может привести к срабатыванию системы помощи при экстренном торможении автомобиля, который поможет увеличить эффективность торможения и сократить тормозной путь при экстренном торможении.

Антипробуксовочная система

Когда вы трогаетесь с места или разгоняетесь на мокрой и скользкой дороге, антипробуксовочная система (TCS) помогает сохранить силу тяги и избежать пробуксовки ведущих колес.

Системы TCS и ESC включаются или выключаются одновременно.

Система предотвращения опрокидывания

Когда автомобиль входит в поворот, система предотвращения опрокидывания (RMI) определяет, существует ли риск опрокидывания, отслеживая состояние движения автомобиля. Если такой риск есть, система предотвращения опрокидывания замедлит одно или несколько колес, чтобы предотвратить опрокидывание автомобиля.

Система предотвращения повторных столкновений

Система предотвращения повторных столкновений (SCM) автоматически затормаживает автомобиль после первого столкновения (раскрытия подушки безопасности), чтобы снизить скорость автомобиля или остановить его, тем самым уменьшая вероятность второго столкновения и связанные с ним травмы.

ННС (ассистент трогания на подъеме)

Когда водитель трогается с места на склоне и отпускает педаль тормоза, ассистент трогания на подъеме (ННС) может поддерживать тормозное усилие в течение примерно двух секунд, чтобы эффективно избежать скатывания.

Предупреждение

При трогании с места на уклоне более 30 % автомобиль все равно может скатиться. Поэтому не стоит чрезмерно полагаться на эту функцию. Пожалуйста, уделяйте внимание безопасности во время движения.

Электроусилитель рулевого управления

Система рулевого управления с электроусилителем может регулировать усилие в режиме реального времени, отслеживая скорость движения, чтобы обеспечить маневренность при движении с низкой скоростью и курсовую устойчивость при движении с высокой скоростью, а также повысить ощущение безопасности.

Электронная система контроля курсовой устойчивости

Электронная система контроля курсовой устойчивости (ESC) может помочь снизить риск бокового скольжения и улучшить курсовую устойчивость за счет торможения отдельных колес в определенных дорожных ситуациях.

Когда система ESC работает, индикатор системы ESC  в комбинации приборов мигает. Обязательно будьте осторожны в это время.

Примечание

Вообще говоря, система ESC включена на протяжении всей поездки. Система может быть отключена только при указанных ниже особых условиях:



- › Движение выполняется с установленными цепями противоскольжения.
- › Движение выполняется по глубокому снегу или мягкому грунту.
- › Автомобиль застрял, и вам нужно освободить его.

Включите систему ESC снова после завершения вышеуказанных условий.

Способ отключения/включения



F55570388492

После запуска двигателя нажмите кнопку выключения системы ESC . В комбинации приборов загорится индикатор ESC OFF , указывая на то, что система отключена. Нажмите кнопку еще раз, чтобы снова включить систему ESC.

Примечание

Система ESC автоматически включается в указанных ниже случаях:

- › Каждый раз при запуске двигателя.
- › При превышении автомобилем скорости 85 км/ч.

Оборудование автомобиля

Обратите внимание, что в данном руководстве описывается все стандартное оборудование, комплектация для определенного рынка и дополнительное оборудование для данного модельного ряда. Таким образом, некоторое оборудование или функции, описанные в данном руководстве, могут отсутствовать на вашем автомобиле или быть доступны только на некоторых рынках. Для дополнительной информации о комплектации обратитесь к соответствующей продажной документации или проконсультируйтесь с вашим дилером, продавшим вам автомобиль.

Советы по безопасности

Исполнение системы нейтрализации отработавших газов может отличаться в зависимости от модели двигателя. Уточните исполнение на реальном автомобиле.

Не производите модификацию какой-либо части двигателя или системы нейтрализации отработавших газов.

Лямбда-зонд

Лямбда-зонд измеряет концентрацию кислорода в отработавших газах и передает эти данные в блок управления двигателя, чтобы регулировать соотношение топлива и воздуха в смеси для достижения оптимальной эффективности сгорания и снижения количества монооксида углерода, углеводородов и оксидов азота, содержащихся в отработавших газах.

Каталитический нейтрализатор

Каталитический нейтрализатор является наиболее важным внешним очистителем, установленным в системе выпуска отработавших газов автомобиля. Каталитиче-

ский нейтрализатор содержит металлические катализаторы, с помощью которых вредные газы, такие как монооксид углерода, углеводороды и оксиды азота, преобразуются в безвредный диоксид углерода, воду и газообразный азот в результате реакций окисления и восстановления.

Необходима только правильная эксплуатация каталитического нейтрализатора. Его техническое обслуживание, как правило, не требуется. Поэтому его не следует разбирать без причины. Если необходима замена, каталитический нейтрализатор должен соответствовать двигателю.

Осторожно

Во избежание повреждения каталитического нейтрализатора обратите внимание на приведенные ниже пункты:

- › Не используйте этилированный бензин либо бензин с повышенным содержанием марганца или серы.
- › Не допускайте движения с очень низким уровнем топлива. Если топливо израсходовано, это приводит к пропускам зажигания в двигателе (на них может указывать нестабильная работа двигателя или потеря мощности), что вызывает повреждение каталитического нейтрализатора.
- › Не допускайте работы двигателя на холостом ходу с высокой частотой вращения в течение длительного времени (пяти минут и более).
- › При обнаружении проблем с двигателем (например, двигатель глохнет или падает мощность) не продолжайте движение на автомобиле.
- › Не запускайте двигатель со снятыми свечами зажигания.
- › Не запускайте двигатель толканием или буксировкой.

- Не заправляйте слишком много моторного масла.
- Пожалуйста, избегайте ударов по каталитическому нейтрализатору.

Турбонагнетатель

Турбонагнетатель может улучшить топливную экономичность двигателя, повысить мощность и ходовые качества автомобиля, а также уменьшить вредные выбросы, такие как твердые частицы и оксиды азота.

Блок управления системы улавливания паров топлива

Блок управления системы улавливания паров топлива может предотвратить утечку паров топлива, образующихся внутри топливного бака, в атмосферу. Пары топлива, образующиеся внутри топливного бака, поглощаются и временно накапливаются в адсорбере с активированным углем. Во время движения автомобиля пары топлива, содержащиеся в адсорбере с активированным углем, всасываются в двигатель и сгорают.

Блок управления вентиляции картера

Блок управления вентиляции картера направляет смесь картерных газов (таких как несгоревшие пары топлива, водяной пар и отработавшие газы) через вентиляционный трубопровод в соответствующее место впускного коллектора для их возврата в цилиндры и сгорания. Таким образом может быть уменьшен выпуск отработавших газов, а также повышена топливная экономичность двигателя.

Система бортовой диагностики

Сигнальная лампа неисправности двигателя является частью системы бортовой диагностики автомобиля.

Электронный блок управления двигателя, оснащенный системой бортовой диагностики, сохраняет различную информацию о неисправностях (особенно это касается информации о неисправностях системы выпуска отработавших газов). Информация о неисправности будет удалена, если отсоединятся кабели аккумулятора, что затруднит быструю диагностику. Поэтому не отсоединяйте кабель аккумуляторной батареи при проверке причины включения сигнальной лампы неисправности двигателя.

Когда автомобиль диагностирует систему улавливания паров топлива, запорный клапан адсорбера в задней части автомобиля издает обычный звук удара при срабатывании.

Сажевый фильтр бензинового двигателя

Обзор функций

Сажевый фильтр бензинового двигателя (GPF) является частью системы нейтрализации отработавших газов автомобиля. Он может улавливать мелкие частицы до того, как они попадут в атмосферу, уменьшая загрязнение атмосферы.

⚠ Предупреждение

Нельзя допускать попадания легковоспламеняющихся материалов в выпускную трубу, сажевый фильтр или за теплозащитный экран, так как в процессе регенерации будет выделяться тепло.

В противном случае это может привести к пожару.

Процедура регенерации

Во время движения, когда в сажевом фильтре бензинового двигателя создаются определенные условия, автомобиль автоматически инициирует процедуру регенерации при соблюдении условий движения.

При этом в комбинации приборов отображается сообщение **【Регенерация сажевого фильтра бензинового двигателя】**.

В ходе регенерации сжигаются твердые частицы в достаточной степени, чтобы поддерживать сажевый фильтр бензинового двигателя в стабильном и эффективном рабочем состоянии.

Во время регенерации рекомендуется управлять автомобилем в соответствии со указанными ниже условиями до тех пор, пока не исчезнет предупреждающее сообщение о проведении регенерации и не будет завершена процедура регенерации (для наглядности сообщения о проведении регенерации не блокируйте его во время этой процедуры):

- Старайтесь двигаться с постоянной скоростью по дороге с хорошими дорожными условиями на третьей передаче и выше со скоростью более 80 км/ч.
- Избегайте работы двигателя на холостом ходу.
- По возможности не останавливайте автомобиль и не выключайте двигатель.

⚠ Осторожно

- Если условия движения не выполняются и автомобиль не запускает автоматическую процедуру регенерации в течение длительного времени, в комбинации приборов появляется предупреждающее сообщение **【Требуется регенерация сажевого фильтра бензинового двигателя】**. При этом, после того как вы запустите двигатель (указатель температуры охлаждающей жидкости находится в среднем или верхнем положении), ведите автомобиль в соответствии с условиями движения при проведении регенерации и дайте автомобилю начать процедуру регенерации.

Невыполнение этого требования может повлиять на правильную работу двигателя, сажевого фильтра и привести к повреждению компонентов автомобиля.

- Заправляемый бензин должен соответствовать национальным стандартам качества топлива и не должен содержать присадок и т. п. Не допускайте увеличения содержания твердых частиц или повреждения каталитического нейтрализатора из-за ненадлежащего качества топлива.
- Регулярно производите замену масла, используя указанные сорта масла.

⚠ Предупреждение

Пожалуйста, соблюдайте все правила дорожного движения при выполнении процедуры автоматической регенерации.

i Примечание

При повседневном вождении соблюдайте приведенные здесь рекомендации:

- › Избегайте длительной или частой работы двигателя с низкой частотой вращения и при полностью выжатой педали акселератора.
 - › Избегайте длительной или частой работы двигателя на холостом ходу.
 - › Избегайте частых остановок автомобиля или выключений двигателя.
 - › Избегайте частых поездок на короткие расстояния.
-

Оборудование автомобиля

Обратите внимание, что в данном руководстве описывается все стандартное оборудование, комплектация для определенного рынка и дополнительное оборудование для данного модельного ряда. Таким образом, некоторое оборудование или функции, описанные в данном руководстве, могут отсутствовать на вашем автомобиле или быть доступны только на некоторых рынках. Для дополнительной информации о комплектации обратитесь к соответствующей продажной документации или проконсультируйтесь с вашим дилером, продавшим вам автомобиль.

Обзор



- Ⓐ Указатель температуры охлаждающей жидкости
- Ⓑ Тахометр
- Ⓒ Спидометр
- Ⓓ Пользовательское окно
- Ⓔ Указатель наружной температуры
- Ⓕ Указатель уровня топлива

i Примечание

Вы можете переключить вид представления в меню **【Тема системы】** → **【Выбор темы】** → **【Моя】** → **【Тема】** на мультимедийном дисплее.

Указатель температуры охлаждающей жидкости

Отображает приблизительную температуру охлаждающей жидкости двигателя.

▲ Осторожно

Когда температура охлаждающей жидкости приближается к красной зоне, немедленно снизьте скорость автомобиля и остановите автомобиль в безопасном месте для проверки. Запускайте двигатель только после того, как температура охлаждающей жидкости в двигателе снизится до нормальной.

Тахометр двигателя

Показывает текущую частоту вращения двигателя.

Спидометр

Показывает текущую скорость автомобиля.

Пользовательское окно

Эта область может быть настроена для отображения мультимедийной информации, навигационной информации или параметров движения в зависимости от необходимости.

Указатель уровня топлива

Отображает количество топлива, оставшееся в топливном баке.

Примечание

При длительном движении по склону или дуге поворота показание уровня топлива может стать нестабильным, поскольку топливо перемещается в баке.

Кнопки на рулевом колесе

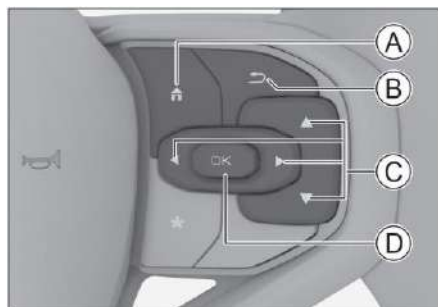

25B23C4B098E

- Ⓐ Кнопка меню
- Ⓑ Кнопка возврата
- Ⓒ Кнопка переключения
- Ⓓ Кнопка ОК

i Примечание

Когда в комбинации приборов появляется предупреждающее сообщение, это сообщение должно быть скрыто, чтобы можно было нормально использовать функцию управления кнопкой на рулевом колесе.

Кнопка меню

Нажмите кнопку меню для вызова меню выбора.



507C7084137D

Нажмите и удерживайте кнопку меню , и комбинация приборов может войти в режим сжатого представления или выйти из него.

i Примечание

Для обеспечения безопасности движения комбинация приборов будет в приоритетном порядке отображать информацию интеллектуальных систем помощи при движении и данные круиз-контроля. Поэтому, когда в комбинации приборов отображается эта информация, нельзя войти в режим сжатого представления.

Кнопка возврата

Нажмите кнопку возврата для перехода к меню предыдущего уровня.

Кнопка ОК

Нажмите кнопку **【ОК】** для доступа к меню следующего уровня, блокирования отображаемого в данный момент приоритетного предупреждающего сообщения или подтверждения текущих настроек.

При отображении параметров движения или расхода топлива нажмите кнопку **【ОК】** для переключения между окном данных А и окном данных В.





Нажатием и удерживанием кнопки **【ОК】** можно временно скрыть все предупреждающие сообщения или сбросить параметры движения / данные расхода топлива, отображаемые в текущей рабочей области.



Кнопка переключения

Нажмите кнопку переключения влево или кнопку переключения вправо , чтобы переключить область отображения функций, меню выбора и вызвать подменю, когда отображается карта в полноэкранный режим.

Нажмите кнопку переключения вверх или кнопку переключения вниз , чтобы просмотреть параметры движения, строки меню и предупреждающее сообщение.

Параметры движения

Нажмите кнопку меню  на рулевом колесе, чтобы вызвать меню выбора, и нажмите кнопку переключения влево  или кнопку переключения вправо , чтобы переключиться на отображение параметров движения .

Нажмите кнопку переключения вверх  или кнопку переключения вниз  на рулевом колесе, чтобы изменить содержание окна параметров движения.

Примечание

- При отображении параметров движения В / данных расхода топлива В нажмите кнопку **【OK】** на рулевом колесе для переключения на отображение параметров движения А / данных расхода топлива А.
- Нажмите и удерживайте кнопку **【OK】** на рулевом колесе для сброса параметров движения В/А и данных расхода топлива В/А.

Поездка В/А

Время в пути В

Отображается время в пути с момента последнего сброса.

Время в пути А

Отображается время в пути с момента последнего сброса.

Если зажигание выключено в течение четырех часов, данные о времени в пути А автоматически сбрасываются.

Счетчик пробега В

Показывает пробег с момента последнего сброса.

Счетчик пробега А

Показывает пробег с момента последнего сброса.

Если зажигание выключено в течение четырех часов, данные счетчика пробега А автоматически сбрасываются.

Средняя скорость В

Отображается средняя скорость автомобиля с момента последнего сброса.

Средняя скорость А

Отображается средняя скорость автомобиля с момента последнего сброса.

Если зажигание выключено в течение четырех часов, данные средней скорости А автоматически сбрасываются.

Расход топлива В/А

Средний расход топлива В

Отображается средний расход топлива с момента последнего сброса.

Средний расход топлива А

Отображается средний расход топлива с момента последнего сброса.

Если зажигание выключено в течение четырех часов, данные среднего расхода топлива А автоматически сбрасываются.

Текущий расход топлива

Отображается информация о текущем расходе топлива. Эта информация может помочь вам скорректировать стиль вождения для достижения желаемого уровня расхода топлива.

DTE

Отображается расчетный запас хода автомобиля, исходя из текущего расхода топлива и уровня топлива в баке.

При запасе хода менее 50 км на дисплее отображается «---».





i Примечание

- > После заправки производится перерасчет запаса хода.
- > Фактический запас хода зависит от стиля вождения и дорожных условий.
- > Когда загорается сигнальная лампа низкого уровня топлива  в комбинации приборов, вам следует произвести заправку, даже если на дисплее отображается запас хода.

TPMS

Отображаются значения давления в шинах и температуры шин.

Окно мультимедийной информации





Нажмите кнопку меню  на рулевом колесе, чтобы вызвать меню выбора, и нажмите кнопку переключения влево  или кнопку переключения вправо , чтобы переключиться на окно мультимедийной информации .



Отображается медиа-источник, который воспроизводится в данный момент.

Окно навигационной информации

Навигационную информацию можно отображать после проецирования информации с мобильного телефона при подключенной системе Apple Carplay или Android Auto.

Меню настройки

Нажмите кнопку меню  на рулевом колесе, чтобы вызвать меню выбора, и нажмите кнопку переключения влево  или кнопку переключения вправо , чтобы переключиться на меню настройки .

Нажмите кнопку переключения вверх  или кнопку переключения вниз  на рулевом колесе, чтобы переключить содержимое окна меню настройки.

Настройка предупреждения о превышении скорости

Нажмите кнопку **【OK】** для включения или отключения функции предупреждения о превышении скорости.

После включения функции предупреждения о превышении скорости нажмите кнопку переключения вверх  или кнопку переключения вниз , чтобы настроить значение скорости для предупреждения. Когда скорость движения достигает или превышает установленное значение, в комбинации приборов появляется предупреждение о превышении скорости, чтобы напомнить о безопасности движения.

Настройка параметров движения

Все параметры, общий пробег и данные системы контроля давления в шинах могут быть выбраны для скрытия или отображения.

Настройка единиц измерения

Здесь вы можете установить единицы измерения давления, температуры, пробега и расхода топлива.

Индикатор технического обслуживания

Вы можете проверить пробег до следующего технического обслуживания.

Эта информация используется только для того, чтобы напомнить вам о своевременном техническом обслуживании вашего автомобиля.

Сброс параметров движения

Все установленные параметры движения можно сбросить.





Заводские настройки

Некоторое содержимое многофункционального информационного дисплея можно сбросить до заводских настроек.

Предупреждающие сообщения

Большинство предупреждающих сообщений сопровождаются соответствующим аварийным индикатором в комбинации приборов. При отображении предупреждающего сообщения также включается соответствующий аварийный индикатор.

Предупреждающие сообщения имеют более высокий приоритет, чем параметры движения. Предупреждающее сообщение отображается в приоритетном порядке при включении зажигания.

Если предупреждающие сообщения были скрыты, вы можете нажать кнопку меню  на рулевом колесе, чтобы вызвать меню выбора. Нажмите кнопку переключения влево  или кнопку переключения вправо , чтобы переключиться на окно предупреждающих сообщений  для просмотра всех предупреждающих сообщений.

Пожалуйста, выполняйте все действия строго в соответствии с инструкциями, содержащимися в предупреждающих сообщениях. Если соответствующих инструкций нет, остановите автомобиль для проверки или обратитесь за помощью в сервисный центр.

Осторожно

- › Не игнорируйте предупреждающие сообщения. Игнорирование предупреждающих сообщений может привести к серьезному повреждению автомобиля.
- › Если загорается аварийный индикатор, пожалуйста, как можно скорее остановите автомобиль, соблюдая особую осторожность в целях безопасности, и свяжитесь с сервисным центром.

Приоритетные предупреждающие сообщения

Если имеется несколько важных предупреждающих сообщений, они будут отображаться циклически по очереди. После отмены условия появления предупреждающего сообщения, оно не будет отображаться в это время.

Нажмите кнопку **【OK】** на рулевом колесе, чтобы заблокировать приоритетные предупреждающие сообщения (нажмите, чтобы заблокировать отображаемое в данный момент приоритетное предупреждающее сообщение, нажмите и удерживайте, чтобы заблокировать все приоритетные предупреждающие сообщения), и в верхней части многофункционального информационного дисплея появится символ , указывающий на то, что причина предупреждающего сообщения не устранена.

Предупреждающие сообщения второго уровня

Предупреждающие сообщения второго уровня автоматически исчезают после отображения в течение нескольких секунд. Символ предупреждающих сообщений второго уровня  будет отображаться в верхней части многофункционального информационного дисплея, чтобы напомнить вам, что причины предупреждающих сообщений не были устранены и информация о них сохраняется.

Индикатор включенной передачи



83F2764D8BA1

Когда зажигание включено, на многофункциональном информационном дисплее комбинации приборов отображается информация о текущей передаче.

Сообщение о необходимости переключения передачи



0B10F171B27E

Если текущая скорость автомобиля не соответствует включенной передаче, на многофункциональном информационном дисплее появится значок, указывающий на необходимость переключения на повышенную или пониженную передачу.

▲ Треугольник вверх

Рекомендация перейти на повышенную передачу.

▼ Треугольник вниз

Рекомендация перейти на пониженную передачу.

Оборудование автомобиля

Обратите внимание, что в данном руководстве описывается все стандартное оборудование, комплектация для определенного рынка и дополнительное оборудование для данного модельного ряда. Таким образом, некоторое оборудование или функции, описанные в данном руководстве, могут отсутствовать на вашем автомобиле или быть доступны только на некоторых рынках. Для дополнительной информации о комплектации обратитесь к соответствующей продажной документации или проконсультируйтесь с вашим дилером, продавшим вам автомобиль.

О системе

Проекционный дисплей (HUD) может воспроизводить соответствующую информацию в эффективной зоне обзора в пределах поля зрения водителя. Используя эту систему, водитель может получить информацию об автомобиле во время обычного движения, не опуская головы, то есть не отвлекаясь от дороги впереди, избегая утомления глаз при изменении угла зрения при наблюдении за дорогой впереди и комбинацией приборов.

i Примечание

- ▶ При определенных условиях окружающей среды (таких как дождь, снегопад, сильный солнечный свет и т. д.) информация, отображаемая на проекционном дисплее, может быть нечеткой или искаженной.
- ▶ Некоторые солнцезащитные очки могут помешать восприятию информации.

Как пользоваться

Способ включения/выключения

После запуска двигателя проекционный дисплей можно включить или выключить в меню **【Настройка автомобиля】** → **【Проекционный дисплей】** на мультимедийном дисплее.



⚠ Предупреждение

Запрещается включать/выключать проекционный дисплей или выполнять соответствующие настройки во время вождения.

Информация о настройке

Во включенном состоянии вам доступны **【Настройка режима】**, **【Регулировка высоты】**, **【Регулировка яркости】**, **【Регулировка поворота】** а также **【Настройки отображения контента】**.

【Настройка режима】 : может быть установлен обычный режим отображения, динамический режим или режим снега.

【Регулировка высоты】 : высота отображения проекционного дисплея может регулироваться.

【Регулировка яркости】 : яркость отображения проекционного дисплея можно регулировать.

【Регулировка поворота】 : отображение проекционного дисплея можно поворачивать и настраивать.

【Настройки отображения контента】 : информация систем помощи при движении, сообщения навигационной системы и информация о телефоне Bluetooth могут отображаться или не отображаться.

Отображение информации



11E1015C1372

i Примечание

Схема отображения информации может немного отличаться в зависимости от исполнения модели, уточните на реальном автомобиле.

Оборудование автомобиля

Обратите внимание, что в данном руководстве описывается все стандартное оборудование, комплектация для определенного рынка и дополнительное оборудование для данного модельного ряда. Таким образом, некоторое оборудование или функции, описанные в данном руководстве, могут отсутствовать на вашем автомобиле или быть доступны только на некоторых рынках. Для дополнительной информации о комплектации обратитесь к соответствующей продажной документации или проконсультируйтесь с вашим дилером, продавшим вам автомобиль.

Индикаторы комбинации приборов

Примечание

- При включении зажигания ряд индикаторов или сигнальных/контрольных ламп загораются на короткое время. Это указывает на то, что система выполняет самодиагностику, и это нормально.
- Из-за отличий комплектации автомобиля загораются не все индикаторы или сигнальные/контрольные лампы в комбинации приборов.



Индикатор приоритетного предупреждающего сообщения

Индикатор загорается, указывая на то, что в автомобиле в настоящее время имеется приоритетное предупреждающее сообщение и по крайней мере одно из приоритетных предупреждающих сообщений скрыто вручную.

Предупреждение

Не игнорируйте никакие предупреждающие сообщения. В противном случае это может вызвать серьезное повреждение автомобиля или дорожно-транспортное происшествие.

Примечание

Все текущие предупреждающие сообщения автомобиля можно проверить в окне предупреждающих сообщений на экране комбинации приборов.



Индикатор предупреждающего сообщения второго уровня

Индикатор загорается, указывая на наличие предупреждающих сообщений второго уровня.

Предупреждение

Не игнорируйте никакие предупреждающие сообщения. В противном случае это может вызвать серьезное повреждение автомобиля или дорожно-транспортное происшествие.

Примечание

- Предупреждающие сообщения второго уровня будут автоматически скрыты после отображения на многофункциональном информационном дисплее комбинации приборов в течение нескольких секунд.
- Все текущие предупреждающие сообщения автомобиля можно

проверить в окне предупреждающих сообщений на экране комбинации приборов.



Индикаторы указателей поворота

Когда горит лампа левого указателя поворота, мигает индикатор левого указателя поворота.

Когда горит лампа правого указателя поворота, мигает индикатор правого указателя поворота.

Когда включена аварийная световая сигнализация, индикаторы указателей поворота и все наружные указатели поворота будут мигать одновременно.

▲ Осторожно

Быстрое мигание индикаторов указателей поворота обычно означает, что лампа указателя поворота перегорела. Замените ее как можно скорее. В противном случае другие водители на дороге не смогут увидеть ваш сигнал поворота.



Индикатор включения освещения

Индикатор загорается, показывая, что переключатель основного освещения находится в положении включения.



Индикатор габаритных огней

Индикатор загорается, показывая, что габаритные огни и фонарь подсветки номерного знака включены.



Индикатор дальнего света

Индикатор загорается, показывая, что дальний свет фар включен.



Индикатор автоматического переключения дальнего и ближнего света

Этот индикатор загорается зеленым, указывая на то, что функция автоматического переключения дальнего и ближнего света включена.

Этот индикатор горит желтым, чтобы показать, что функция автоматического переключения дальнего и ближнего света вышла из строя. В этом случае, пожалуйста, вручную включайте дальний или ближний свет по мере необходимости и как можно скорее отправляйтесь в сервисный центр для проверки и ремонта.



Индикатор противотуманных фар

Индикатор загорается, показывая, что противотуманные фары включены.



Индикатор заднего противотуманного фонаря

Индикатор загорается, показывая, что задний противотуманный фонарь включен.



Сигнальная лампа непристегнутого ремня безопасности

Сигнальная лампа загорается, указывая на то, что водитель либо передний или задний пассажиры не пристегнули ремень безопасности.



Сигнальная лампа незакрытой двери автомобиля

Сигнальная лампа загорается, указывая на то, что дверь, капот

или крышка багажного отсека открыты или не полностью закрыты.

120
km/h

Индикатор предупреждения о скорости 120 км/ч

Индикатор загорается, указывая на то, что скорость превышает 120 км/ч.



Сигнальная лампа неисправности подушек безопасности

Сигнальная лампа загорается, указывая на неисправность системы подушек безопасности. В этом случае как можно скорее обратитесь в сервисный центр для проведения технического обслуживания.



Сигнальная лампа системы контроля давления в шинах

Сигнальная лампа загорается, указывая на слишком низкое давление в шинах или слишком высокую температуру, что сопровождается звуковым сигналом. В этом случае остановите автомобиль и свяжитесь с сервисным центром.

После того как лампа мигает в течение некоторого периода времени, она загорается, указывая на сбой системы контроля давления в шинах, что сопровождается несколькими голосовыми сообщениями.

Предупреждение

Если эта лампа загорается, следует избегать крутых поворотов или экстренного торможения, автомобиль следует как можно скорее остановить в безопасном месте и провести проверку.

Движение при низком давлении в шинах или высокой температуре шин повышает вероятность выхода шины из строя и даже может привести к серьезному повреждению автомобиля или дорожно-транспортному происшествию.



Индикатор стояночного тормоза

Индикатор загорается, указывая на то, что стояночный тормоз включен. Этот индикатор мигает, указывая на слишком высокую температуру тормозного диска или слишком большой уклон дороги. При этом, пожалуйста, нажмите педаль тормоза, как можно скорее припаркуйте автомобиль на ровной дороге, так как существует риск скатывания.



Сигнальная лампа неисправности стояночного тормоза

Сигнальная лампа загорается, указывая на неисправность электромеханического стояночного тормоза.



Индикатор AVH

Индикатор загорается желтым, указывая на то, что функция автоматического удержания автомобиля (AVH) активирована и готова к использованию.

Индикатор загорается зеленым, указывая на то, что функция автоматического удержания автомобиля (AVH) включена и находится в рабочем состоянии.



Сигнальная лампа неисправности антиблокировочной системы ABS

Сигнальная лампа загорается, чтобы указать на неисправность антиблокировочной системы ABS. В таком случае обратитесь в сервисный центр. Когда эта сигнальная лампа загорается, автомобиль по-прежнему может нормально тормозить, хотя антиблокировочная функция недоступна.



Сигнальная лампа неисправности тормозной системы

Сигнальная лампа загорается, указывая на слишком низкий уровень тормозной жидкости или неисправность электронной системы распределения тормозных сил.

В этом случае немедленно остановите автомобиль в безопасном месте и обратитесь в сервисный центр. В противном случае велика вероятность серьезной аварии.



Индикатор электронной системы контроля курсовой устойчивости

Этот индикатор мигает, указывая на то, что электронная система контроля курсовой устойчивости работает.

Индикатор загорается, указывая на отказ электронной системы контроля курсовой устойчивости.



Индикатор отключения электронной системы контроля курсовой устойчивости

Индикатор загорается, указывая на то, что электронная система контроля курсовой устойчивости отключена.



Индикатор системы поддержки движения на спуске

Индикатор загорается, показывая, что система поддержки движения на спуске активирована и готова к использованию.

Индикатор мигает, указывая на то, что система поддержки движения на спуске работает.



Сигнальная лампа отказа электроусилителя рулевого управления

Сигнальная лампа загорается желтым, указывая на то, что эффективность усилителя рулевого управления снижена и для управления рулевым колесом требуется большее усилие. Если эта лампа продолжает гореть, после того как зажигание выключено и повторно включено или после короткого пробега, как можно скорее направляйтесь в сервисный центр для проверки и ремонта.

Сигнальная лампа загорается красным, указывая на то, что электроусилитель рулевого управления вышел из строя и усиления больше нет. В этом случае остановите автомобиль в безопасном месте и выключите зажигание, а затем снова включите в течение нескольких минут. Если сигнальная лампа продолжает гореть, как можно скорее обратитесь в сервисный центр для проверки и ремонта.

Предупреждение

Сигнальная лампа загорается красным, указывая на то, что электроусилитель рулевого управления не работает. При этом потребуется большее усилие для управления рулевым колесом. Пожалуйста, своевременно обратитесь в сервисный центр для проверки и технического обслуживания.



Сигнальная лампа температуры охлаждающей жидкости

Сигнальная лампа загорается, указывая на слишком высокую температуру охлаждающей жидкости в системе охлаждения двигателя. В этом случае немедленно остановите автомобиль для проверки. В противном случае двигатель может быть поврежден.



Сигнальная лампа низкого уровня топлива

Сигнальная лампа загорается, указывая на то, что топлива недостаточно.

На склонах или при движении в повороте сигнальная лампа может загореться преждевременно из-за непостоянного уровня топлива в баке.

Осторожно

Не допускайте езды с очень низким уровнем топлива. В противном случае система нейтрализации отработавших газов и система питания могут быть повреждены из-за прекращения подачи топлива.



Сигнальная лампа неисправности двигателя

Если сигнальная лампа загорается после запуска двигателя, это указывает на неисправность двигателя, влияющую на выбросы. В таком случае обратитесь в сервисный центр.

Примечание

Если пробка заливной горловины топливного бака не установлена на место, сигнальная лампа может также гореть.



Сигнальная лампа технического обслуживания двигателя

Если сигнальная лампа горит, это означает, что в двигателе имеется неисправность, не связанная с выбросами. При этом, пожалуйста, свяжитесь с сервисным центром.



Сигнальная лампа давления масла в двигателе

Сигнальная лампа загорается, указывая на то, что масла недостаточно. В этом случае как

можно скорее остановите автомобиль в безопасном месте и выключите двигатель. В противном случае детали двигателя могут быть серьезно повреждены. После выключения двигателя на несколько минут проверьте уровень масла и при необходимости долейте масло. Если уровень масла в норме, а лампа все еще горит, обратитесь в сервисный центр.



Сигнальная лампа зарядки

Если лампа продолжает гореть после запуска двигателя, это указывает на неисправность в системе зарядки аккумуляторной батареи. В этом случае как можно скорее обратитесь в сервисный центр для проведения технического обслуживания.



Сигнальная лампа перегрева автоматической коробки передач

Сигнальная лампа загорается, чтобы показать, что температура масла ATF автоматической коробки передач слишком высока (когда автомобиль часто трогается на рампе или когда педаль акселератора полностью выжата и т. д., может загореться эта лампа). При этом следует остановить автомобиль в безопасном месте как можно скорее, оставив двигатель работать на холостом ходу и включив стояночный тормоз, для охлаждения коробки передач. Если сигнальная лампа продолжает гореть и после этого, обратитесь в сервисный центр.



Индикатор интеллектуальной системы старт-стоп

Индикатор загорается, показывая, что автомобиль находится в состоянии автоматического выключения двигателя и соответствует условиям автоматического запуска двигателя.



Индикатор отказа интеллектуальной системы старт-стоп

Индикатор загорается, указывая на неисправность интеллектуальной системы старт-стоп.



Индикатор круиз-контроля

Индикатор загорается, указывая на то, что функция круиз-контроля включена.



Индикатор адаптивного круиз-контроля

Этот индикатор загорается белым, указывая на то, что функция адаптивного круиз-контроля активирована и готова к использованию.

Этот индикатор загорается зеленым, указывая на то, что функция адаптивного круиз-контроля активирована, а скорость, которая должна поддерживаться, успешно задана.



Сигнальная лампа неисправности адаптивного круиз-контроля

Сигнальная лампа загорается, указывая на сбой адаптивного круиз-контроля. В этом случае не используйте функцию адаптивного круиз-контроля и как можно скорее обратитесь в сервисный центр для проверки.



Индикатор интеллектуального круиз-контроля

Этот индикатор загорается белым, показывая, что функция движения в пробке активирована и готова к использованию. Этот индикатор загорается зеленым, указывая на то, что функция движения в пробке активирована, а скорость, которая должна поддерживаться, успешно задана. Этот индикатор загорается красным, указывая на неисправность ассистента движения в пробке. В этом случае не используйте функцию интеллектуального адаптивного круиз-контроля и как можно скорее обратитесь в сервисный центр для проверки.



Сигнальная лампа ассистента смены полосы движения с датчиками сзади

Эта лампа загорается желтым, указывая на то, что задний датчик ассистента смены полосы движения перекрыт. В этом случае проверьте, не закрыты ли датчики на внутренней/наружной поверхности заднего бампера с каждой стороны. Если имеются предметы, закрывающие датчики, пожалуйста, немедленно удалите их.

Эта лампа загорается красным, указывая на неисправность ассистента смены полосы движения с датчиками сзади. В этом случае не используйте ассистент смены полосы движения с датчиками сзади и как можно скорее обратитесь в сервисный центр для проверки.



Индикатор работы ассистента смены полосы движения

Индикатор загорается, указывая на то, что включена функция ассистента смены полосы движения.



Индикатор функции предупреждения о поперечном движении сзади

Индикатор загорается, указывая на то, что включена функция предупреждения о поперечном движении сзади.



Индикатор отклонения от полосы движения

Этот индикатор загорается зеленым, указывая на то, что включена функция предупреждения об отклонении от полосы движения.

Этот индикатор загорается красным, указывая на неисправность функции предупреждения об отклонении от полосы движения. В таком случае не используйте эту функцию и как можно скорее обратитесь в сервисный центр для проверки.



Индикатор удержания в полосе движения

Этот индикатор загорается зеленым, указывая на то, что включена функция удержания в полосе движения.

Этот индикатор загорается красным, указывая на неисправность функции удержания в полосе движения. В таком случае не используйте эту функцию и как можно скорее обратитесь в сервисный центр для проверки.



Индикатор ассистента предупреждения столкновения

Этот индикатор загорается зеленым, указывая на то, что функция ассистента предупреждения столкновения включена и работает надлежащим образом.

Этот индикатор загорается красным, указывая на сбой функции ассистента предупреждения столкновения. В этом случае можно скорее обратиться в сервисный центр для проведения технического обслуживания.

Оборудование автомобиля

Обратите внимание, что в данном руководстве описывается все стандартное оборудование, комплектация для определенного рынка и дополнительное оборудование для данного модельного ряда. Таким образом, некоторое оборудование или функции, описанные в данном руководстве, могут отсутствовать на вашем автомобиле или быть доступны только на некоторых рынках. Для дополнительной информации о комплектации обратитесь к соответствующей продажной документации или проконсультируйтесь с вашим дилером, продавшим вам автомобиль.

Предупреждающие звуковые сигналы

Автомобиль может издавать предупреждающий звуковой сигнал в указанных ниже условиях.

- > **При запуске двигателя или во время движения**

Если ремень безопасности не пристегнут и автомобиль превысил определенную скорость.

Если дверь не закрыта и автомобиль превысил определенную скорость.

Если скорость достигает или превышает установленное значение.

Если на многофункциональном информационном дисплее комбинации приборов появляется предупреждающее сообщение.

- > **Когда зажигание выключено и открыта дверь водителя**

Если не выключены передние и задние световые приборы.

- > **Когда вы запираете дверь**

Если зажигание не выключено.

Если интеллектуальный ключ остается внутри автомобиля.

- > **Когда закрывается крышка багажного отсека и заперты все двери**

Если интеллектуальный ключ остается в багажном отсеке.

Оборудование автомобиля

Обратите внимание, что в данном руководстве описывается все стандартное оборудование, комплектация для определенного рынка и дополнительное оборудование для данного модельного ряда. Таким образом, некоторое оборудование или функции, описанные в данном руководстве, могут отсутствовать на вашем автомобиле или быть доступны только на некоторых рынках. Для дополнительной информации о комплектации обратитесь к соответствующей продажной документации или проконсультируйтесь с вашим дилером, продавшим вам автомобиль.

О системе

Система регулирования энергопотребления может контролировать потребление энергии каждым компонентом электрооборудования в автомобиле и рационально распределять энергию для облегчения запуска двигателя и продления срока службы аккумуляторной батареи.

Система регулирования энергопотребления в основном выполняет указанные ниже функции.

- **Мониторинг аккумуляторной батареи**
Система постоянно контролирует напряжение, силу тока и температуру аккумуляторной батареи с помощью датчиков, чтобы определить текущую отдаваемую мощность и уровень заряда аккумуляторной батареи.
- **Регулирование энергопотребления в состоянии покоя**
Система постоянно контролирует энергопотребление различных компонентов электрооборудования во время стоянки автомобиля и постепенно отключает ненужное электрооборудование в соответ-

ствии с данными мониторинга аккумуляторной батареи, чтобы избежать сильного разряда аккумуляторной батареи и обеспечить возможность запуска двигателя.

- **Регулирование энергопотребления в неподвижном состоянии автомобиля**

Система постоянно контролирует энергопотребление каждого компонента электрооборудования после включения зажигания, когда двигатель не запущен, и постепенно отключает ненужное электрооборудование в соответствии с данными мониторинга аккумуляторной батареи, чтобы предотвратить сильный разряд аккумуляторной батареи и обеспечить возможность запуска двигателя.

- **Регулирование энергопотребления при движении**

Система постоянно контролирует энергопотребление каждого компонента электрооборудования во время движения автомобиля и по мере необходимости распределяет энергию, вырабатываемую генератором, по различным компонентам электрооборудования. Когда генератор вырабатывает больше энергии, чем требуется электрооборудованию, система регулирования энергопотребления при движении будет регулировать и подавать электроэнергию для зарядки аккумуляторной батареи.

i Примечание

Система регулирования энергопотребления не может преодолеть законы физики. Имейте в виду, что существуют ограничения отдаваемой мощности и срока службы аккумуляторной батареи.

Информация, которую вы должны знать

Система регулирования энергопотребления стремится в приоритетном порядке обеспечить возможность запуска двигателя.

В случае поездок на короткие расстояния, а также движения в городских условиях и при низких температурах энергопотребление будет увеличиваться, и генератор будет выдавать меньше энергии.

Если двигатель не запущен, используемое электрооборудование будет потреблять энергию непосредственно от аккумуляторной батареи, поскольку в этом случае генератор не может давать энергию.

В таких ситуациях система регулирования энергопотребления будет управлять распределением электроэнергии.

Парковка автомобиля на длительное время

Если автомобиль не используется в течение нескольких дней или недель, система регулирования энергопотребления будет постепенно отключать компоненты электрооборудования или уменьшать потребление энергии электрооборудованием, чтобы снизить энергопотребление и поддерживать возможность запуска двигателя в течение продолжительного времени.

Если автомобиль был припаркован на длительное время, некоторые функции комфорта (например, дистанционное отпирание и т. д.) могут быть недоступны. После запуска двигателя эти функции будут восстановлены.

Когда двигатель выключен

Если вы слушаете радио или используете другие функции мультимедийной системы

при выключенном двигателе, аккумуляторная батарея разряжается.

Если расход заряда аккумуляторной батареи начнет влиять на возможность запуска двигателя, на дисплее мультимедийной системы или в комбинации приборов появится соответствующее сообщение. Если вы хотите использовать эти функции, запустите двигатель как обычно.

Когда двигатель работает

Во время движения, даже если генератор может обеспечить подачу электроэнергии, аккумуляторная батарея может разрядиться. Эта ситуация может возникнуть, когда потребляемая мощность слишком велика, а генератор обеспечивает меньшую мощность, особенно если емкость аккумуляторной батареи низкая.

Для восстановления необходимого электроснабжения система временно отключит определенные компоненты электрооборудования с высоким энергопотреблением или снизит энергопотребление этого оборудования. В частности, система обогрева потребляет значительное количество энергии. Если обнаружено, что функция подогрева сидений не работает или скорость вентилятора климатической установки ограничена, это означает, что система временно отключила эти функции или отрегулировала их электропитание для работы с меньшей мощностью. Когда энергии снова станет достаточно, эти системы можно будет использовать как обычно.

3

Мультимедийная система

Советы по безопасности 178

Органы управления 180

Дисплей..... 184

Интерфейс 186

Оборудование автомобиля

Обратите внимание, что в данном руководстве описывается все стандартное оборудование, комплектация для определенного рынка и дополнительное оборудование для данного модельного ряда. Таким образом, некоторое оборудование или функции, описанные в данном руководстве, могут отсутствовать на вашем автомобиле или быть доступны только на некоторых рынках. Для дополнительной информации о комплектации обратитесь к соответствующей продажной документации или проконсультируйтесь с дилером, продавшим вам автомобиль.

Безопасность

- › Использование какой-либо из функций системы не должно отвлекать вас от безопасного вождения. Находясь за рулем, вы должны внимательно следить за дорожной обстановкой и соблюдать все правила дорожного движения.
- › Запрещается взаимодействовать с системой во время движения. Уровень громкости не должен негативно влиять на концентрацию внимания водителя и, соответственно, безопасность вождения.
- › Данную систему можно использоваться только в зонах, где это разрешено законом. Некоторые национальные или местные правила могут запрещать использование дисплея системы, если он находится в поле зрения водителя.
- › Запрещается разбирать систему и вносить изменения в ее конструкцию.
- › При возникновении сбоя прекратите использование системы и обратитесь в сервисный центр. Не пытайтесь отремонтировать систему самостоятельно.

Эксплуатация

- › Из соображений безопасности некоторые функции могут не активироваться, когда автомобиль начинает движение.
- › Не прикладывайте чрезмерного усилия к кнопкам или переключателям на панели управления.
- › Не прикладывайте чрезмерного усилия к экрану и не царапайте его острыми предметами.
- › При очистке экрана не используйте абразивные салфетки или моющие средства, содержащие органические растворители.
- › Не ударяйте по экрану, если в процессе эксплуатации наблюдается дрожание изображения.

Радио

В зависимости от окружающей среды, дорожных условий, погоды и т. д. во время движения автомобиля поиск радиостанций может не давать результатов, могут возникать помехи или на одной частоте может приниматься несколько радиосигналов.

USB-накопители

Данная система может быть совместима не со всеми типами USB-накопителей.

Bluetooth

- › Данная система может быть совместима не со всеми смартфонами.
- › Если не удастся выполнить поиск и найти имя устройства Bluetooth этой системы во время сопряжения Bluetooth, перезапустите Bluetooth на смартфоне и повторите поиск.
- › Если Bluetooth-соединение не удается установить, удалите сопряжение с системой на смартфоне и снова выполните сопряжение.
- › Если Bluetooth-соединение не работает должным образом, разорвите его и возобновите снова.

Оборудование автомобиля

Обратите внимание, что в данном руководстве описывается все стандартное оборудование, комплектация для определенного рынка и дополнительное оборудование для данного модельного ряда. Таким образом, некоторое оборудование или функции, описанные в данном руководстве, могут отсутствовать на вашем автомобиле или быть доступны только на некоторых рынках. Для дополнительной информации о комплектации обратитесь к соответствующей продажной документации или проконсультируйтесь с дилером, продавшим вам автомобиль.

3

Кнопки на рулевом колесе



59B00D812529

- Ⓐ Кнопки регулировки громкости
- Ⓑ Кнопка включения/выключения системы голосового управления
- Ⓒ Кнопка переключения на мультимедийную систему
- Ⓓ Кнопка вызова по Bluetooth
- Ⓔ Кнопка переключения назад
- Ⓕ Кнопка переключения вперед
- Ⓖ Кнопка выключения звука воспроизведения
- Ⓗ Программируемая кнопка

Кнопки регулировки громкости

Нажмите кнопку **【+】**, чтобы увеличить уровень громкости.

Нажмите кнопку **【-】**, чтобы уменьшить уровень громкости.

Кнопка включения/выключения системы голосового управления

После подключения и включения Apple CarPlay или Android Auto нажмите кнопку , чтобы включить или выключить систему голосового управления.



Кнопка переключения на мультимедийную систему

Нажмите кнопку **【M】**, чтобы выбрать подключенный к мультимедийной системе накопитель в качестве источника воспроизведения.

Кнопка вызова по Bluetooth

Нажмите кнопку , чтобы переключиться на интерфейс вызовов по Bluetooth.

Кнопки переключения вперед/назад

Нажмите кнопку , чтобы переключиться на предыдущую композицию/радиостанцию. Нажмите кнопку , чтобы переключиться на следующую композицию/радиостанцию.



Кнопка выключения звука воспроизведения

Нажмите кнопку , чтобы выключить звук воспроизведения. Нажмите эту кнопку еще раз, чтобы снова включить звук воспроизведения.

Программируемая кнопка

Нажмите или нажмите и удерживайте кнопку  для выполнения заданной функции. Функцию этой кнопки можно настроить в меню **【Настройки системы】** → **【Кнопка на рулевом колесе】**.

Перезагрузите систему

Для перезагрузки системы одновременно нажмите и удерживайте кнопки  и  на рулевом колесе в течение десяти секунд.

Примечание

- › При перезагрузке мультимедийной системы также происходит перезагрузка комбинации приборов.
- › Выполняйте перезагрузку системы в безопасном месте после полной остановки автомобиля.

Выключатель питания



EB160F8B1142

Нажмите данную кнопку, чтобы войти в режим ожидания. Нажмите кнопку еще раз, чтобы выйти из режима ожидания.

Внешние устройства

Разъем USB

Разъем USB расположен в пространстве для ног с левой стороны передней панели. Для доступа к нему необходимо открыть защитную крышку.



19ECF352C1A8

i Примечание

- › Соединение между внешним устройством и входным разъемом должно быть надежным.
- › Не подсоединяйте и не отсоединяйте устройство во время воспроизведения, чтобы избежать проблем с идентификацией системой.

Характеристики источников воспроизведения

Эта система поддерживает указанные ниже спецификации источников воспроизведения.

| Источник воспроизведения | Технические характеристики |
|--------------------------|--|
| USB-накопитель | USB-накопитель с файловой системой FAT16/FAT32/NTFS/ExFAT |
| Bluetooth-аудио | Поддерживает Bluetooth 4.2 (Bluetooth 4.2, совместима с версиями 2.1 и 3.0, поддерживает режим сниженного энергопотребления Bluetooth) и следующие версии протокола Android Bluetooth: A2DP 1.3, AVRCP 1.6, HFP 1.6, MAP 1.1, PBAP 1.2 |

Форматы файлов

Эта система поддерживает указанные ниже форматы файлов.

| Файл | Формат |
|-------------|---|
| Аудио | MP3, WMA, AAC, AAC Plus, WAV/WAVE, FLAC, APE, OGG |
| Видео | MP4, MOV, 3GP, WMV/VC-1, AVI, MPEG, MKV, WebM |
| Изображения | BMP, JPEG/JPG, PNG, GIF, TIFF |

Примечание

Файлы поддерживаемых форматов могут не воспроизводиться из-за повреждения данных или несоответствия характеристик (таких как качество файла, скорость цифрового потока, частота кадров, разрешение, качество сжатия), среды воспроизведения и запоминающих устройств.

Оборудование автомобиля

Обратите внимание, что в данном руководстве описывается все стандартное оборудование, комплектация для определенного рынка и дополнительное оборудование для данного модельного ряда. Таким образом, некоторое оборудование или функции, описанные в данном руководстве, могут отсутствовать на вашем автомобиле или быть доступны только на некоторых рынках. Для дополнительной информации о комплектации обратитесь к соответствующей продажной документации или проконсультируйтесь с дилером, продавшим вам автомобиль.

Эксплуатация дисплея

Доступны следующие функции управления: выбор элемента, прокрутка списка или перемещение приложения касанием, смахивание и перетаскивание на центральный экран.

| Жест | Действие | Результат |
|---|-------------------------------|---|
|  | Касание | Выбор или активация функции |
|  | Двойное касание | Увеличение изображения |
|  | Длинное касание | Переход в определенное меню настроек |
|  | Касание и перемещение | Прокрутка экрана или переход между страницами |
|  | Длинное касание и перемещение | Перемещение приложения |

| Жест | Действие | Результат |
|---|-------------------------|---------------------|
|  | Разведение двух пальцев | Увеличение масштаба |
|  | Сведение двух пальцев | Уменьшение масштаба |

Строка состояния экрана центрального дисплея

В строке в верхней части центрального дисплея отображаются пиктограммы состояния каждой функции. Пиктограммы в строке состояния сменяются в режиме реального времени в соответствии с изменением функциональных характеристик, силы сигнала, состояния подключения, состояния переключателя и т. д.

| Пиктограмма | Статус функции |
|---|--|
|  | Время |
|  | Звук выключен |
|  | Звук включен |
|  | Bluetooth-соединение отсутствует |
|  | Подключено Bluetooth-устройство 1 |
|  | Подключено Bluetooth-устройство 2 |
|  | Подключены Bluetooth-устройства 1 и 2 |
|  | Уровень заряда аккумулятора Bluetooth-устройства 1 |

| Пиктограмма | Статус функции |
|--|--|
|  | Уровень заряда аккумулятора Bluetooth-устройства 2 |
|  | Пропущенный вызов |
|  | Непрочитанное сообщение |
|  | Беспроводная зарядка не выполняется |
|  | Беспроводная зарядка выполняется |
|  | Беспроводная зарядка завершена |
|  | Интенсивность обдува |
|  | Режим подачи воздуха |
|  | Заданная температура |
|  | Компрессор кондиционера включен |
|  | Компрессор кондиционера выключен |

Оборудование автомобиля

Обратите внимание, что в данном руководстве описывается все стандартное оборудование, комплектация для определенного рынка и дополнительное оборудование для данного модельного ряда. Таким образом, некоторое оборудование или функции, описанные в данном руководстве, могут отсутствовать на вашем автомобиле или быть доступны только на некоторых рынках. Для дополнительной информации о комплектации обратитесь к соответствующей продажной документации или проконсультируйтесь с дилером, продавшим вам автомобиль.

3

Главный экран

Мультимедийная система



На главном экране отображаются окна различных приложений с функциональными кнопками, данными о состоянии и прочей информацией. Для переключения между окнами смахивайте экран влево или вправо.

При длинном касании окна приложения осуществляется переключение в режим редактирования, в котором можно настроить размер окна, изменить его положение, удалить старые или добавить новые окна.

Панель быстрого доступа

В большинстве режимов перейти к панели быстрого доступа можно смахиванием вниз по направлению от верхней части экрана. На данной панели отображаются значки быстрого доступа к настройкам той или иной системы. Пользователь может менять их положение, а также удалять и добавлять элементы.



Значок быстрого доступа

Чтобы выполнить, включить или выключить соответствующую функцию, коснитесь соответствующего значка. Переход к настройкам той или иной системы осуществляется длинным касанием соответствующего значка.

Коснитесь кнопки **【Редактировать】**, чтобы перейти в режим редактирования, в котором можно добавить или удалить отображаемые значки быстрого доступа.



Регулировка яркости экрана и громкости звука

- > **Шкала регулировки яркости:** используется для изменения яркости экрана. Коснитесь кнопки > в конце шкалы, чтобы перейти в режим регулировки яркости.
- > **Шкала регулировки громкости звука:** используется для изменения громкости звука. Коснитесь кнопки > в конце шкалы, чтобы перейти в режим регулировки громкости.

Центр уведомлений

В данной области экрана отображаются уведомления, полученные системой. Для просмотра подробной информации необходимо коснуться уведомления.

Меню приложения

В большинстве режимов в левой части экрана есть кнопка меню . При ее нажатии открывается экран приложений. Чтобы вернуться к предыдущему окну, коснитесь кнопки меню  справа.



Apple CarPlay

Подключите смартфон Apple к разъему USB автомобиля с помощью USB-кабеля телефона. Коснитесь кнопки **【Apple CarPlay】**, чтобы перейти к интерфейсу Apple CarPlay. Отсоедините USB-кабель, чтобы выйти из интерфейса Apple CarPlay.

Примечание

- Некоторые смартфоны Apple могут не поддерживать функцию Apple CarPlay из-за различий в совместимости систем и версий.
- Когда устройство подключено к Apple CarPlay, функция вызова по Bluetooth отключается. Вызовы осуществляются через Apple CarPlay.

Android Auto

Подключите смартфон Android к разъему USB автомобиля с помощью USB-кабеля телефона. Коснитесь кнопки **【Android Auto】**, чтобы перейти к интерфейсу Android Auto. Отсоедините USB-кабель, чтобы выйти из интерфейса Android Auto.

Примечание

- Если на смартфоне Android не установлена программа Android Auto, ее можно загрузить из магазина приложений Google Play.
- Некоторые смартфоны Android могут не поддерживать функцию Android Auto из-за разницы в совместимости систем и версий.
- Когда устройство подключено к Android Auto, функция вызова по Bluetooth отключается. Вызовы осуществляются через Android Auto.

Радио

Коснитесь кнопки **【Радио】** для переключения в режим радио. Теперь вы можете слушать радиопередачи.

i Примечание

Функции радио могут различаться в зависимости от комплектации автомобиля. Пожалуйста, уточните на реальном автомобиле.

Мультимедийные файлы

Система позволяет воспроизводить музыку и видео, а также выводить на дисплей изображения, хранящиеся на USB-накопителе. Для этого накопитель необходимо подключить к разъему USB автомобиля.

Для воспроизведения музыки с других Bluetooth-устройств необходимо выполнить сопряжение с системой через Bluetooth.

Коснитесь кнопки **【Мультимедиа】**, чтобы воспроизвести музыку/видео с подключенного USB-накопителя или музыки с сопряженного Bluetooth-устройства.

Коснитесь кнопки **【Изображения】**, чтобы вывести на дисплей изображения с подключенного USB-накопителя.

Телефон

Коснитесь кнопки **【Вызов по Bluetooth】**, чтобы перейти к экрану вызова по Bluetooth. Если подключенные Bluetooth-телефоны отсутствуют, сначала выполните сопряжение. После этого можно будет принимать и совершать вызовы через интерфейс Bluetooth.

Настройки системы

Коснитесь кнопки **【Настройки системы】**, чтобы перейти в меню, в котором можно изменить настройки звука, дисплея, времени, языка отображения информации и т. д. мультимедийной системы.

Настройки автомобиля

Коснитесь кнопки **【Настройки автомобиля】**, чтобы перейти в меню, в котором можно изменять параметры и состояния систем и функций автомобиля.

BT-телефон

Нажмите и удерживайте кнопку **【Вызов по Bluetooth】** на экране приложений, чтобы перейти в меню настройки BT-соединения.



- ▶ **【Bluetooth】** : изменяйте значение данного параметра, чтобы включить или выключить интерфейс Bluetooth.
- ▶ **【Список сопряженных устройств】** : перечень сопряженных устройств и состояние их подключения. Функция вызова по Bluetooth может использоваться одновременно для двух подключенных смартфонов, однако функции воспроизведения музыки и чтения текстовых сообщений доступны только для одного из подключенных устройств.
- ▶ **【Список доступных устройств】** : перечень обнаруженных Bluetooth-устройств. Коснитесь одного из устройств, чтобы инициировать запрос сопряжения и начать процесс. Коснитесь кнопки **【Поиск устройств】** для повторного поиска доступных Bluetooth-устройств.
- ▶ **【Имя BT】** : название данной системы, которое отображается в списке Bluetooth-устройств других систем и смартфонов. Его можно изменить.
- ▶ **【Режим доступности】** : когда этот параметр включен, другие устройства смогут обнаруживать данную систему по Bluetooth и выполнить сопряжение; после окончания обратного отсчета эта функция автоматически выключается.
- ▶ **【Громкость вызова】** : заданная громкость телефонных вызовов по Bluetooth. Значение можно изменить.

После сопряжения и подключения мобильного телефона доступны следующие функции: инициализация вызова, прием вызова, воспроизведение музыки и текстовых сообщений через Bluetooth.

i Примечание

Функция воспроизведения текстовых сообщений не поддерживается из-за системных ограничений некоторых устройств.

Настройки системы

Параметры звука

В меню настроек системы коснитесь кнопки **【Аудио】**, чтобы перейти к настройкам звука.



- > **【Настройка звукового эффекта】** : можно установить звуковые эффекты, изменить настройки эквалайзера и позицию прослушивания.
- > **【ЗВУКОВОЙ СИГНАЛ】** : когда данная функция включена, при касании или нажатии кнопка подается звуковой сигнал.
- > **【Регулирование громкости в зависимости от скорости】** : данная функция автоматически регулирует громкость звука в зависимости от скорости движения автомобиля. Для ее настройки доступно четыре значения: выс., средн., низк. и выкл.
- > **【Мелодия входящего вызова】** : можно установить мелодию, которая будет воспроизводиться при получении входящего вызова по Bluetooth.
- > **【SMS-уведомление】** : когда данная функция включена, мелодия звонка будет воспроизводиться при получении текстового сообщения.
- > **【Регулировка громкости】** : используется для регулировки громкости мультимедиа, вызова и т. д.
- > **【Максимальная громкость】** : используется для установки максимальной громкости звука.
- > **【Звук воспроизведения радио выключен по умолчанию】** : при выборе данного параметра радио будет всегда включаться в беззвучном режиме.

Настройки дисплея

В меню настроек системы коснитесь кнопки **【Дисплей】**, чтобы перейти к настройкам дисплея.

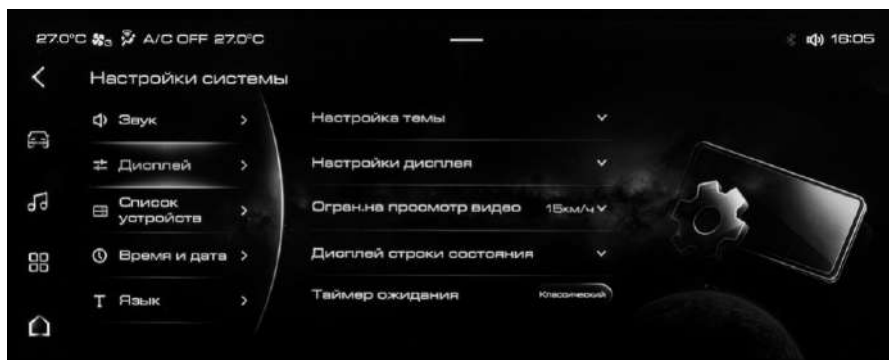

- > **【Выбор темы】** : ниспадающий список тем отображения системы, доступных для выбора.
- > **【Настройки экрана】** : ниспадающий список с настройками режима отображения экрана (день, ночь или автоматически), общей яркости экрана, яркости комбинации приборов, проекционного дисплея и т. д.
- > **【Ограничение скорости】** : данная функция позволяет установить предельное значение скорости движения автомобиля, при превышении которого система будет подавать предупреждение, если на экране воспроизводится видеоролик.
- > **【Отображение строки состояния】** : ниспадающий список настроек отображения информации в верхней строке состояния.
- > **【Вид часов в режиме ожидания】** : используется для настройки отображения часов в режиме ожидания. Можно выбрать цифровые или аналоговые часы.

Список устройств

Коснитесь кнопки **【Список устройств】** в меню настроек системы, чтобы перейти к списку доступных Bluetooth-устройств.

Установка даты и времени

Коснитесь кнопки **【Дата и время】** в меню настроек системы, чтобы перейти к настройкам времени и даты.

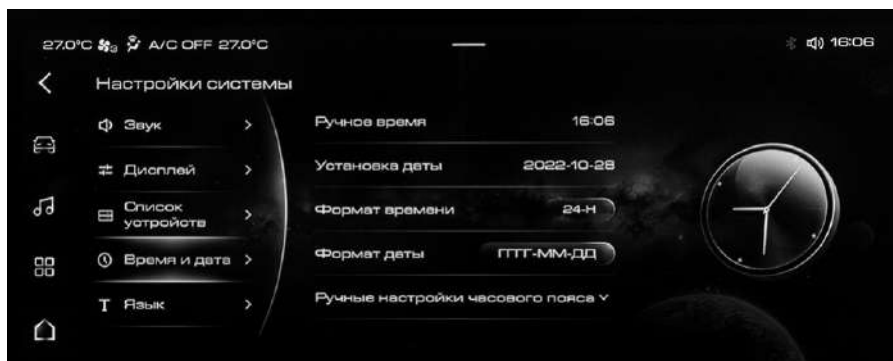

- > **【Автоматическая настройка времени】** : когда данная функция включена, настройка времени системы будет осуществляться автоматически. Чтобы установить дату и время вручную, нужно отключить данную функцию.
- > **【Формат времени】** : используется для выбора формата отображения времени: 12 или 24 часа.
- > **【Формат даты】** : используется для выбора формата отображения даты.
- > **【Автоматический часовой пояс】** : когда данная функция включена, часовой пояс выбирается автоматически в зависимости от местоположения. Чтобы выбрать часовой пояс вручную, нужно отключить данную функцию.

Языковые настройки

В меню настроек системы коснитесь кнопки **【Язык】** , чтобы перейти к выбору языка отображения информации в системе.

Кнопка на рулевом колесе

В меню настроек системы коснитесь кнопки **【Кнопка на рулевом колесе】** , чтобы назначить функцию * программируемой кнопке на рулевом колесе.

Пространство для хранения данных

В меню настроек системы коснитесь кнопки **【Пространство для хранения данных】** , чтобы получить информацию о доступном в системе свободном пространстве для хранения данных.

Заводские настройки

В меню настроек системы коснитесь кнопки **【Заводские настройки】** , чтобы восстановить заводские настройки.

Информация о системе

В меню настроек системы коснитесь кнопки **【Информация о системе】**, чтобы узнать и при необходимости изменить имя устройства, просмотреть номер версии программного обеспечения и т. д.

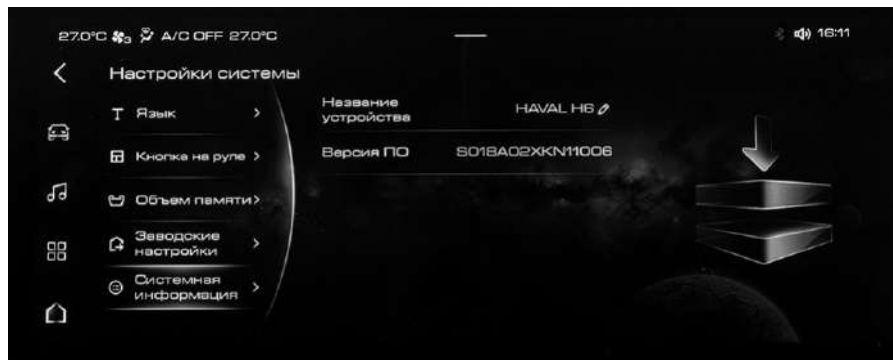

4

Безопасность

| | |
|--|-----|
| Ремни безопасности | 196 |
| Подушки безопасности | 199 |
| Детская удерживающая система | 206 |
| Иммобилайзер..... | 211 |
| Противоугонная система автомобиля..... | 212 |
| Система отключения подачи топлива | 213 |
| Регистратор данных о ДТП | 214 |
| Наклейки с предупреждениями | 215 |

Оборудование автомобиля

Обратите внимание, что в данном руководстве описывается все стандартное оборудование, комплектация для определенного рынка и дополнительное оборудование для данного модельного ряда. Таким образом, некоторое оборудование или функции, описанные в данном руководстве, могут отсутствовать на вашем автомобиле или быть доступны только на некоторых рынках. Для дополнительной информации о комплектации обратитесь к соответствующей продажной документации или проконсультируйтесь с дилером, продавшим вам автомобиль.

Советы по безопасности

- ▶ Плечевая лямка ремня безопасности не должна проходить через область шеи или подмышек.
- ▶ Поясная лямка ремня безопасности должна располагаться в области таза.
- ▶ Один человек — один ремень безопасности. Запрещается пристегивать одним ремнем несколько людей (в том числе детей).
Если два или более человека используют один и тот же ремень безопасности, в случае столкновения он не сможет обеспечить надлежащий уровень защиты.
- ▶ Ремень безопасности не должен быть перекручен или повисать.
- ▶ Не оборачивайте ремень безопасности вокруг предметов с острыми углами. Это может привести к его повреждению во время аварии.
- ▶ Запрещается использовать ремень безопасности, поврежденный в результате ДТП или иным образом.
- ▶ Запрещается снимать и разбирать ремни безопасности, а также вносить изменения в их конструкцию.

- ▶ Не вставляйте посторонние предметы в замок ремня безопасности.
- ▶ Во время эксплуатации поддерживайте ремни безопасности в чистоте, не допускайте попадания на их поверхность материалов на масляной и водной основе, таких как почва, масло, вода, напитки, пища и т. д. Это может привести к затруднению вытягивания и втягивания ремня.
- ▶ Не используйте органические вещества, такие как бензол или бензин, для очистки ремней безопасности, а также не отбеливайте и не красьте их.
- ▶ Не разрешайте детям играть с ремнями безопасности.

Ребенок может случайно пораниться. Существует также риск смерти из-за заклинивания ремня. Если язычок ремня безопасности не удается извлечь из замка, отрежьте лямки с помощью ножниц.

- ▶ Ремни безопасности рассчитаны на перевозку взрослых людей, поэтому для транспортировки детей используйте подходящую детскую удерживающую систему.

Если ремень касается шеи / области челюсти ребенка или неплотно прилегает к бедрам, используйте детское кресло.

Если ребенок достаточно взрослый, он должен правильно пристегиваться ремнем безопасности.

- ▶ Ниже приведены меры предосторожности для беременных.

Мы настоятельно рекомендуем использовать ремень безопасности. Вы также можете проконсультироваться с врачом. Беременные женщины должны пристегиваться ремнем безопасности так же, как и другие пассажиры.

Однако необходимо учитывать следующее:

1) поясная лямка ремня должна располагаться как можно ближе к тазу, под животом;

2) плечевая лямка ремня должна проходить по плечу пассажира, через область груди, но не касаясь живота.

Если ремень безопасности пристегнут неправильно, во время экстренного торможения или столкновения он может натянуться в области живота, что приведет к травме или даже гибели беременной женщины и будущего ребенка.

- Люди с ограниченными физическими возможностями должны пристегиваться ремнями безопасности. Вы также можете проконсультироваться с врачом.
- Когда ремни безопасности не используются, важно, чтобы они не перекручивались, не застревали в сиденье или проеме двери и не терлись об острые края. Не вставляйте в замок ремня безопасности бумагу или посторонние предметы. Это может помешать правильной фиксации язычка в замке.

Правильное пристегивание ремня безопасности

- Установите спинку сиденья в вертикальное или почти вертикальное положение, чтобы она обеспечивала достаточную поддержку спины.
- Ремень безопасности не должен быть перекручен.
- Плечевая лямка должна проходить по центру плеча, а не по шее или другой части тела.
- Поясная лямка должна прилегать к бедрам и располагаться ближе к области таза.

⚠ Предупреждение

- Во время движения все пассажиры должны быть правильно пристегнуты

ремнями безопасности. Невыполнение этого требования может привести к серьезным или смертельным травмам в результате столкновения или экстренного торможения, поскольку пассажиры будут ненадежно удерживаться в сиденьях.

- Запрещается перевозить пассажиров, не пристегнутых ремнями безопасности. Это может привести к серьезным или даже смертельным травмам.

Преднатяжитель ремня безопасности

В случае ДТП преднатяжитель мгновенно натягивает ремень безопасности, чтобы обеспечить максимально эффективное удержание пассажира в сиденье.

Ограничитель ремня безопасности поддерживает нагрузку на приемлемом уровне и уменьшает усилие, прикладываемое к грудной клетке пассажира.

Условия срабатывания

Преднатяжитель ремня безопасности срабатывает, когда автомобиль подвергается сильному удару спереди.

Он может не сработать при следующих незначительных столкновениях:

- фронтальном столкновении с бетонной стеной на скорости менее 25 км/ч;
- столкновении с объектом, имеющим небольшую площадь поверхности, например с электрическим столбом или деревом, на скорости менее 35 км/ч.

Преднатяжитель ремня безопасности может не сработать полностью, если автомобиль подвергнется последующему сильному удару.

- Опрокидывание автомобиля на 90 или 180 градусов.
- Боковое или попутное столкновение (удар сзади).

⚠ Предупреждение

- При использовании ремня безопасности с преднатяжителем отрегулируйте положение сиденья оптимальным для вождения образом. Несоблюдение этого требования приведет к снижению эффективности ремня безопасности и повышенному риску получения серьезных или смертельных травм.
- Для установки, снятия или разборки преднатяжителя ремня безопасности обращайтесь в сервисный центр. Если ремень безопасности с преднатяжителем используется неправильно, он не будет работать как обычно. Это может привести к серьезным или смертельным травмам в результате ДТП.
- Преднатяжитель не срабатывает повторно.

После срабатывания преднатяжителя во время первого столкновения не нужно снова вытягивать или втягивать ремень безопасности при втором и последующих столкновениях. Обязательно обратитесь в сервисный центр для замены.
- При срабатывании преднатяжителя ремня безопасности может издавать громкие звуки и испускать белый дым. Дым не является признаком пожара и не причиняет вреда здоровью.
- Для замены и утилизации ремней безопасности с преднатяжителем обращайтесь в сервисный центр. Непреднамеренные/случайные перемещения ремня безопасности с преднатяжителем могут привести к травмам.

Использование трехточечных ремней безопасности

1. Удерживая язычок, вытяните ремень безопасности из втягивающего устройства. Следите за тем, чтобы при этом не перекрутить ремень. Если вытянуть ремень безопасности не удастся, нужно сначала сильно потянуть за ремень безопасности, а затем отпустить его. Это приведет к срабатыванию втягивающего устройства и позволит плавно вытянуть ремень безопасности.
2. Вставьте язычок в замок ремня безопасности до щелчка.



3. Потяните плечевую лямку вверх так, чтобы плечевая лямка плотно прилегла к бедрам. Это позволит лучше зафиксировать таз и снизить риск получения травм в случае ДТП.
4. Убедитесь, что плечевая лямка проходит через грудь и по центру плеча. Это гарантирует правильное распределение нагрузки при ударе.
5. Нажмите кнопку разблокировки на замке, чтобы втянуть ремень безопасности. После нажатия кнопки удерживайте язычок до тех пор, пока ремень безопасности не будет полностью втянут. Следите за тем, чтобы язычок не задел пассажира или какие-либо элементы интерьера.

Оборудование автомобиля

Обратите внимание, что в данном руководстве описывается все стандартное оборудование, комплектация для определенного рынка и дополнительное оборудование для данного модельного ряда. Таким образом, некоторое оборудование или функции, описанные в данном руководстве, могут отсутствовать на вашем автомобиле или быть доступны только на некоторых рынках. Для дополнительной информации о комплектации обратитесь к соответствующей продажной документации или проконсультируйтесь с дилером, продавшим вам автомобиль.

Советы по безопасности

➤ Подушки безопасности нельзя использовать повторно.

После срабатывания подушка безопасности не будет работать при втором или последующих столкновениях, поэтому обязательно обратитесь в сервисный центр для ее замены.

- Подушка безопасности является вспомогательным устройством защиты водителя и пассажиров и должна использоваться вместе с ремнем безопасности. Чтобы подушка безопасности эффективно защищала, пассажир должен правильно пристегиваться ремнем безопасности и сохранять правильное положение на сиденье.
- Только в этом случае от нее будет эффект. При неправильном использовании она может причинить вред пассажиру.
- При срабатывании подушка безопасности издает громкий шум и испускает дым. Дым не является признаком неисправности или возгорания. Однако при вдыхании у людей, страдающих астмой или другими респираторными заболеваниями, он может вызвать затруднение дыхания. В этом случае следует покинуть автомобиль как можно скорее, если это безопасно. Если покинуть автомобиль не удастся, откройте двери или окна, чтобы впустить свежий воздух.
- При попадании каких-либо твердых частиц (или газа), выпущенных при срабатывании подушки безопасности, в глаза или на кожу, как можно скорее промойте их водой. В противном случае у лиц с повышенной чувствительностью кожи может возникнуть кожная реакция.
- Не прикасайтесь к компонентам подушки безопасности после ее срабатывания. Поскольку ее составные части сильно нагреваются, это может привести к ожогам и другим серьезным травмам.
- Запрещается использовать подушки безопасности для каких-либо других целей.
- Если вам необходимо установить радиооборудование, обратитесь в сервисный центр. Электромагнитные волны, излучаемые беспроводным оборудованием, оказывают значительное негативное влияние на блоки управления подушками безопасности.
- Запрещается подвергать подушку безопасности и место вокруг нее ударным воздействиям.

Избегайте ситуаций, в которых подушка безопасности может не сработать в случае ДТП или, наоборот, самопроизвольно раскрыться при обычном вождении. Это может привести к серьезным и даже смертельным травмам.

Подушки безопасности

4

Безопасность

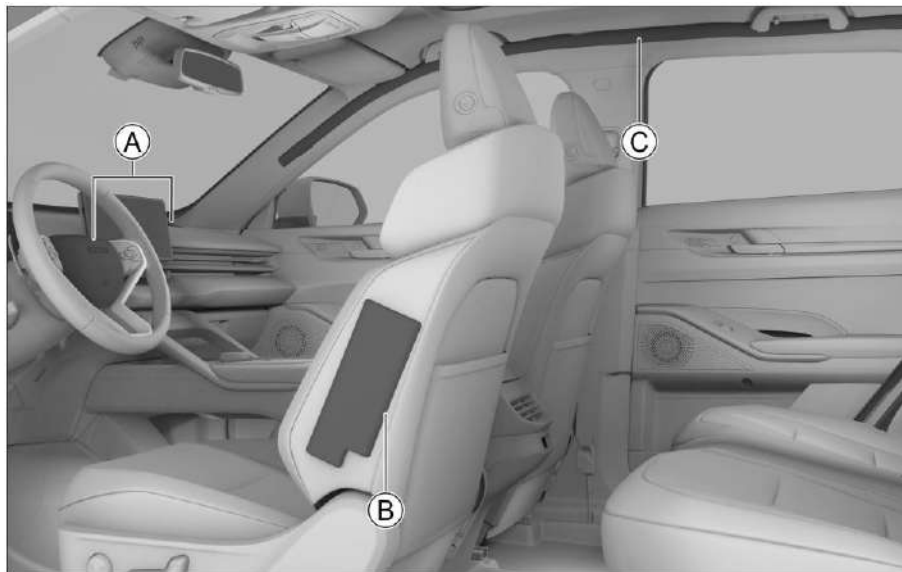

87DC109F7652

Ⓐ Фронтальная подушка безопасности:
водителя;
переднего пассажира

Ⓑ Боковая подушка безопасно-
сти

Ⓒ Шторки безопасности

Фронтальные подушки безопасности

Общие сведения

Фронтальные подушки безопасности расположены внутри рулевого колеса и в передней панели перед сиденьем переднего пассажира. Места их установки обозначены соответствующим логотипом. Когда автомобиль подвергается сильному фронтальному удару, ремень безопасности натягивается. В то же время срабатывают подушки безопасности водителя и переднего пассажира, чтобы распределить и смягчить любое усилие, направленное на голову и грудную клетку.

Принцип действия

Когда происходит фронтальное столкновение, приводящее к умеренному или сильному удару, специальный датчик фиксирует внезапное замедление автомобиля. В этот момент блок управления управляет командой раскрытия подушки безопасности.

Меры предосторожности

Подушка безопасности может сработать, когда днище автомобиля подвергается сильному удару в указанных ниже ситуациях.

- › Автомобиль наезжает на бордюр.
- › Автомобиль проезжает по глубокой яме или отверстию открытого канализационного люка.
- › Автомобиль проезжает по ступенькам и ударяется о дорожное покрытие.

В указанных ниже ситуациях подушка безопасности может сработать, но не обеспечить надлежащий уровень защиты.

- › Автомобиль опрокидывается на 90 или 180 градусов.
- › Удар приходится в боковую или заднюю часть автомобиля.

Подушка безопасности может не сработать в указанных ниже ситуациях.

- › Фронтальное столкновение с бетонной стеной на скорости менее 25 км/ч.
- › Столкновение с объектом, имеющим небольшую площадь поверхности, например с электрическим столбом или деревом, на скорости менее 35 км/ч.

Если объект, с которым произошло столкновение, деформировался или переместился, сила столкновения будет уменьшена. В этом случае подушка безопасности может не раскрыться.

- › Подушка безопасности может не сработать при фронтальном столкновении с неподвижным автомобилем аналогичной массы.
- › Когда автомобиль врезается в заднюю часть грузовика, он подъезжает под него. Поскольку удар при столкновении смягчается, подушка безопасности может не сработать.

Подушка безопасности также может не раскрыться в зависимости от угла и направления столкновения, даже если скорость автомобиля относительно высока.

- › Не сидите слишком близко к рулевому колесу или к нижней части передней панели.

При эксплуатации автомобиля в стандартных условиях водитель должен находиться как можно дальше от рулевого колеса, сохраняя при этом правильное положение за рулем.

Передние сиденья должны быть расположены как можно дальше от передней панели.

Для обеспечения оптимальной защиты все пассажиры должны быть правильно пристегнуты ремнями безопасности.

› Не садитесь на край сиденья и не опирайтесь на переднюю панель во время движения автомобиля.
Фронтальная подушка безопасности срабатывает с высокой скоростью и с большой силой. Если в этот момент пассажир окажется слишком близко к подушке безопасности, он может получить серьезную травму или даже погибнуть.

› Не позволяйте детям стоять перед подушкой безопасности.

Раскрытие фронтальных подушек безопасности может привести к серьезным или даже смертельным травмам детей. Все дети должны перевозиться на задних сиденьях с использованием надлежащих удерживающих устройств.

› Соблюдайте приведенные далее правила, чтобы избежать серьезных травм при срабатывании подушек безопасности.

Не кладите предметы на переднюю панель, не прислоняйте к ней зонты и т. п. Не оставляйте перчаточный ящик открытым.

Не вешайте какие-либо предметы на окна автомобиля или на внутреннее зеркало заднего вида.

Не размещайте какие-либо декоративные предметы на крышке звукового сигнала рулевого колеса.

Не размещайте багаж, домашних животных или другие предметы между подушкой безопасности и водителем или передним пассажиром.

› Не используйте для очистки салона автомобиля воду или чистящий раствор.

Газогенератор в подушке безопасности является запальным устройством. Если он станет влажным, это негативно повлияет на его нормальную работу, что

может привести к серьезным или смертельным травмам людей.

› Не наносите воск, наклейки или подобные предметы на крышку модуля подушки безопасности.

Несоблюдение рекомендаций может помешать срабатыванию подушек безопасности.

› Не допускайте повреждения крышки модуля подушки безопасности.

Это может привести к нарушению нормальной работы.

Поэтому запрещается открывать или повреждать крышку модуля подушки безопасности.

› Запрещается самостоятельно снимать, устанавливать или модифицировать подушки безопасности, приборную панель и рулевое колесо.

Неправильное выполнение этих операций может привести к неисправности или самопроизвольному срабатыванию подушки безопасности и повлечь за собой тяжелые или смертельные травмы.

› Не вносите изменения в конструкцию подвески.

Изменение дорожного просвета автомобиля или жесткости подвески может привести к самопроизвольному срабатыванию подушек безопасности и повлечь за собой тяжелые или смертельные травмы.

› При необходимости установки крыла и/или дефлектора в передней части автомобиля обратитесь в сервисный центр.

Модификация передней части кузова может привести к искажению сигналов столкновения, отправляемых на датчик подушки безопасности. Это может стать причиной ложного срабатывания подушек безопасности, а также привести к серьезным или смертельным травмам.

- › При необходимости ремонта передней части кузова или салона обратитесь в сервисный центр.

Неправильный ремонт может привести к искажению сигналов столкновения, управляемых на датчик подушки безопасности, и неисправности подушки безопасности. Это может стать причиной серьезных или смертельных травм.

Предупреждение

- › Не устанавливайте детское кресло против хода движения на сиденье переднего пассажира при включенной подушке безопасности. Это может привести к серьезным или даже смертельным травмам.

Боковая подушка безопасности

Общие сведения

Боковая подушка безопасности встроена во внешнюю сторону спинки сиденья. На нее нанесен соответствующий идентификационный знак. Боковая подушка безопасности является дополнением к ремню безопасности. В случае бокового столкновения боковая подушка безопасности уменьшит ущерб, нанесенный пассажиру, и предотвратит последующие столкновения.

Принцип действия

Когда автомобиль подвергается боковому удару, датчик фиксирует резкое замедление и посылает сигнал в блок управления. Если условие срабатывания выполнено, боковая подушка безопасности мгновенно раскрывается.

При боковом столкновении срабатывает только боковая подушка безопасности. Если удар приходится со стороны переднего пассажира, подушка безопасности

сработает, даже если на его месте никого нет.

Меры предосторожности

- › Боковая подушка безопасности может не сработать, если автомобиль подвергается легкому удару в ситуациях, описанных ниже.
 1. Фронтальное столкновение.
 2. Получение электронным блоком управления слабого сигнала о легком боковом ударе.
 3. Попутное столкновение (удар сзади).
 4. Опрокидывание.
- › Не размещайте какие-либо предметы поверх боковой подушки безопасности. Это может нарушить ее нормальную работу.
- › Запрещается прикреплять какие-либо предметы в зоне срабатывания боковой подушки безопасности. Несоблюдение этого требования может привести к тому, что при срабатывании боковых подушек безопасности прикрепленные предметы с силой отлетят в сторону.
- › Запрещается снимать, ремонтировать и модифицировать сиденье с боковой подушкой безопасности и детали вокруг зоны ее срабатывания.

Предупреждающая наклейка



Данная наклейка расположена на центральной стойке кузова. Она служит напоминанием о том, что автомобиль оборудован боковыми подушками безопасности, и обращает внимание на связанные с этим опасности.

Шторки безопасности

Общие сведения

Шторка безопасности устанавливается в боковой части крыши над оконными проемами. Соответствующие идентификационные знаки нанесены на стойки кузова. Шторка безопасности является дополнением к ремню безопасности. В случае бокового столкновения шторка безопасности уменьшит ущерб, нанесенный пассажиру, и предотвратит последующие столкновения.

Принцип действия

Когда автомобиль подвергается боковому удару, датчик фиксирует резкое замедление и посылает сигнал в блок управления. Если условия срабатывания шторки безопасности на стороне столкновения соблюдены, она сработает мгновенно.

Меры предосторожности

- › Шторка безопасности может не сработать, если автомобиль подвергается

легкому удару в ситуациях, описанных ниже.

1. Фронтальное столкновение.
 2. Получение электронным блоком управления слабого сигнала о легком боковом ударе.
 3. Попутное столкновение (удар сзади).
 4. Опрокидывание.
- › Не располагайтесь слишком близко к дверям автомобиля, стойкам кузова или поручням на крыше, а также не вставайте коленями на сиденье переднего пассажира. Несоблюдение этого требования при срабатывании шторки безопасности может привести к сильной травме головы или гибели пассажира. Это особенно актуально при перевозке детей.
 - › Запрещается прикреплять какие-либо предметы в зоне срабатывания шторки безопасности. Несоблюдение этого требования может привести к тому, что при срабатывании шторки безопасности прикрепленные предметы с силой отлетят в сторону.
 - › Не вешайте тяжелые или острые предметы на крючок для одежды. Не пользуйтесь вешалками для одежды, для этой цели предусмотрен крючок. Несоблюдение этого требования может привести к тому, что при срабатывании шторки безопасности прикрепленная вешалка с силой отлетит в сторону.
 - › Запрещается снимать, ремонтировать и модифицировать компоненты в зоне срабатывания шторки безопасности. Запрещается вносить изменения в конструкцию крыши, поручня на крыше и его кронштейна, а также бокового плафона освещения.

Центральная подушка безопасности

Общие сведения

Центральная подушка установлена во внешней прокладке спинки сиденья водителя (со стороны переднего пассажира), отмеченной соответствующим знаком. Центральная подушка безопасности призвана снизить риск получения травм головы, грудной клетки и других важных органов в результате столкновения водителя и переднего пассажира или удара водителя о дверь или стойку кузова при боковом столкновении.

Принцип действия

Когда автомобиль подвергается боковому удару, датчик фиксирует резкое изменение силы бокового ускорения и посылает сигнал в блок управления. Если условие срабатывания выполнено, центральная подушка безопасности мгновенно раскрывается.

Меры предосторожности

- › Центральная подушка безопасности может не сработать, если автомобиль подвергается легкому удару в ситуациях, описанных ниже.
 1. Фронтальное столкновение.
 2. Слабый сигнал легкого бокового столкновения.
 3. Попутное столкновение (удар сзади).
 4. Опрокидывание.
- › Не закрывайте центральную подушку безопасности какими-либо предметами. Это может нарушить ее нормальную работу.
- › Запрещается прикреплять какие-либо предметы в зоне срабатывания центральной подушки безопасности. Это может привести к тому, что при раскрытии центральной подушки размещенные на ней предметы с силой отлетят в сторону.
- › Запрещается снимать, ремонтировать и модифицировать сиденье с центральной подушкой безопасности и детали вокруг зоны ее срабатывания.

Оборудование автомобиля

Обратите внимание, что в данном руководстве описывается все стандартное оборудование, комплектация для определенного рынка и дополнительное оборудование для данного модельного ряда. Таким образом, некоторое оборудование или функции, описанные в данном руководстве, могут отсутствовать на вашем автомобиле или быть доступны только на некоторых рынках. Для дополнительной информации о комплектации обратитесь к соответствующей продажной документации или проконсультируйтесь с дилером, продавшим вам автомобиль.

Рекомендуемый тип детского кресла

- Устанавливаемое против хода движения детское кресло группы 0/0+.
- Устанавливаемое по ходу движения детское кресло группы I.
- Бустер, группа II/III.

Точки крепления детского кресла

Нижняя точка крепления детского кресла

Тип I:

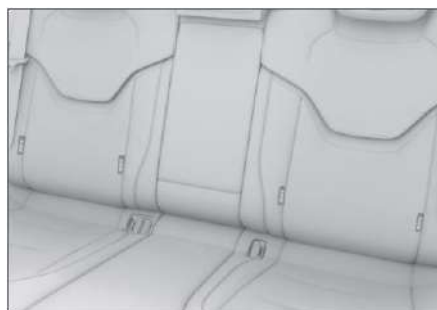

A406F82C55E6

Тип II:

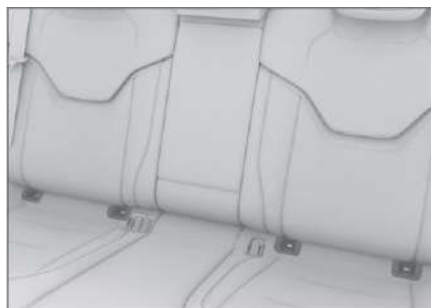

D1CF83A6FFET

В зазоре между спинкой и подушкой заднего сиденья расположены четыре нижние точки крепления детского кресла.

Точка крепления верхней страховочной лямки детского кресла



09DFFD9F55E

На задней стороне спинки заднего сиденья есть три точки крепления страховочной лямки детского кресла.

i Примечание

Некоторые версии модели имеют только две точки крепления верхней страховочной лямки на левой и правой сторонах спинки сиденья. Для уточнения информации обратитесь к реальному транспортному средству.

⚠ Предупреждение

Точка крепления детского кресла рассчитана только на нагрузку, создаваемую при правильной установке. Запрещается использовать данные точки для крепления дополнительных ремней безопасности, лямок или для крепления других предметов или оборудования к транспортным средствам.

Информация о применимости детских удерживающих устройств

В автомобиле могут быть установлены только детские удерживающие устройства, отвечающие требованиям стандарта ECE № 44.

Согласно спецификации ECE № 44, детские удерживающие устройства можно разделить на пять групп.

- Группа 0: максимум 10 кг (0–9 месяцев).
- Группа 0+: максимум 13 кг (0–2 года).
- Группа I: от 9 до 18 кг (от 9 месяцев до 4 лет).
- Группа II: от 15 до 25 кг (4–7 лет).
- Группа III: от 22 до 36 кг (6–12 лет).

Информация о применимости детского сиденья на разных сиденьях

| Весовая группа | Сиденье | | | |
|----------------|---|--|-------------------------|----------------------------|
| | Сиденье переднего пассажира | | Заднее сиденье | |
| | Подушка безопасности переднего пассажира включена | Подушка безопасности переднего пассажира выключена | Заднее наружное сиденье | Заднее центральное сиденье |
| Группа 0 | X | X | U | X |
| Группа 0+ | X | X | U | X |
| Группа I | X | X | U | X |
| Группа II | X | X | U | X |
| Группа III | X | X | U | X |

Примечание: латинские буквы, приведенные в таблице выше, означают следующее:

U — подходит для универсальных детских удерживающих устройств, сертифицированных для данной весовой группы;

X — не подходит для универсальных детских удерживающих устройств, сертифицированных для данной весовой группы.

Не устанавливайте детское кресло на сиденье переднего пассажира.

Так ребенок будет находиться слишком близко к подушке безопасности. В случае срабатывания подушки безопасности он может получить серьезные или смертельные травмы.

Совместимость креплений ISOFIX автомобиля с детскими удерживающими устройствами

| Весовая группа | Размерный класс | Крепления | Крепления ISOFIX в автомобиле |
|----------------|-----------------|-----------|-------------------------------|
| | | | Заднее наружное сиденье |
| Люлька | F | ISO/L1 | X |
| | G | ISO/L2 | X |
| Группа 0 | E | ISO/R1 | IL |
| Группа 0+ | E | ISO/R1 | IL |
| | D | ISO/R2 | IL |
| | C | ISO/R3 | IL |
| Группа I | D | ISO/R2 | IL |
| | C | ISO/R3 | IL |
| | B | ISO/F2 | IUF |
| | B1 | ISO/F2X | IUF |
| | A | ISO/F3 | IUF |

Примечание: латинские буквы, приведенные в таблице выше, означают следующее:

IUF — подходит для универсальных детских удерживающих устройств ISOFIX, устанавливаемых по ходу движения, которые сертифицированы для соответствующей весовой группы;

IL — подходит для специализированных детских удерживающих устройств ISOFIX из списка. Такие удерживающие устройства могут быть узкоспециализированными, ограниченно специализированными или полууниверсальными;

X — не подходит для детских удерживающих устройств ISOFIX, сертифицированных для данной весовой группы и/или размерного класса.

Предупреждающая наклейка



Наклейка расположена на солнцезащитном козырьке со стороны переднего пассажира. Она служит напоминанием о том, что автомобиль оборудован фронтальными подушками безопасности, и обращает внимание на связанные с этим опасности.

⚠ Предупреждение

ЗАПРЕЩАЕТСЯ устанавливать детское удерживающее устройство на сиденье переднего пассажира против хода движения при АКТИВНОЙ ПОДУШКЕ БЕЗОПАСНОСТИ. Ее срабатывание может привести к СЕРЬЕЗНЫМ ИЛИ СМЕРТЕЛЬНЫМ ТРАВМАМ РЕБЕНКА.

Установка детского кресла

Установка детского кресла с помощью специализированной системы креплений

ISOFIX или LATCH — это стандартная система, предназначенная для крепления детских кресел в автомобиле. С ее помощью детское кресло можно установить на любое из двух наружных задних сидений.

1. Сдвиньте сиденье переднего пассажира как можно дальше вперед.

- Отрегулируйте или снимите подголовник с сиденья, на котором будет установлено детское кресло.

i Примечание

- При установке детского кресла на заднее сиденье установите подголовник в самое нижнее положение или снимите его.
- При использовании бустера запрещается снимать подголовник. Положение подголовника следует отрегулировать таким образом, чтобы его верхняя часть находилась на одном уровне с макушкой ребенка или близко к ней.

- Вставьте фиксатор детского кресла в нижнюю точку крепления. Два замка ISOFIX должны быть надежно заблокированы.
- Закрепите верхнюю страховочную лямку в соответствующей точке крепления. Не перекручивайте лямку. При креплении необходимо следить за тем, чтобы верхняя страховочная лямка проходила через нижнюю часть подголовника сиденья.
- Аккуратно покачайте детское кресло, чтобы убедиться, что оно надежно закреплено.

Установка детского кресла с помощью ремня безопасности

- Сдвиньте сиденье переднего пассажира как можно дальше вперед.
- Отрегулируйте или снимите подголовник с сиденья, на котором будет установлено детское кресло.

i Примечание

- При установке детского кресла на заднее сиденье установите подголовник в самое нижнее положение или снимите его.
 - При использовании бустера запрещается снимать подголовник. Положение подголовника следует отрегулировать таким образом, чтобы его верхняя часть находилась на одном уровне с макушкой ребенка или близко к ней.
- Вытяните плечевую лямку ремня безопасности, проведите ее по указанному на детском кресле маршруту и вставьте стопорный язычок в замок ремня до щелчка.
 - Надавливая на детское сиденье весом своего тела, дайте плечевой лямке втянуться и затянуться. Плечевая лямка не должна иметь признаков провисания.
 - Если детское кресло не оснащено креплением для ремня безопасности, вы можете приобрести специальный фиксатор отдельно.
 - Аккуратно покачайте детское кресло, чтобы убедиться, что оно надежно закреплено.

Меры предосторожности при установке детских кресел

- Если угол наклона спинки заднего сиденья регулируется, установите его в соответствующее положение: подушка и спинка детского кресла должны плотно прилегать к заднему сиденью.

- › Если для установки детского кресла не используются крепления ISOFIX, закрепите его с помощью ремня безопасности, следуя инструкциям производителя кресла.
- › Правильно закрепите детское кресло в автомобиле.
В случае экстренного торможения или аварии неправильная установка детского кресла может привести к тяжелым или даже смертельным травмам.
- › Не размещайте незакрепленные защитные приспособления для детских кресел в автомобиле.
В случае экстренного торможения или сильного удара они могут с силой ударить других пассажиров и нанести им серьезные или даже смертельные травмы.
- › Детское кресло должно соответствовать возрасту и весу ребенка и быть установлено на заднем сиденье.
Согласно статистике, дети в случае ДТП лучше защищены, если их транспортировка осуществляется в детском удерживающем устройстве на заднем, а не на переднем сиденье автомобиля. Держать ребенка у себя на коленях — не то же самое, что пристегнуть в детском кресле. В случае аварии ребенок может вылететь из автомобиля через ветровое стекло или быть зажат между вами и элементами салона.
- › Даже если ребенок сидит в детском кресле, следите за тем, чтобы его голова или тело не прислонялись к дверным панелям или поручням.
Усилие раскрытия, возникающее при срабатывании шторки безопасности, может нанести ребенку серьезную или даже смертельную травму.
- › При установке или снятии детского кресла следуйте инструкциям и соблюдайте меры предосторожности, указанные в сопроводительной документации.
- › Если детское кресло оснащено страховочной лямкой, затяните ее в соответствии с инструкциями по установке и мерами предосторожности, указанными в сопроводительной документации к детскому креслу.
Несоблюдение этого требования в случае экстренного торможения или столкновения может привести к серьезным или даже смертельным травмам.
- › Если детское кресло оснащено верхней страховочной лямкой, она должна проходить под подголовником.
В противном случае детское кресло не удастся надежно зафиксировать. В случае экстренного торможения или столкновения это может привести к тяжелым или даже смертельным травмам.
- › Не опускайте подголовник после пристегивания верхней страховочной лямки детского кресла к точке крепления.
Это может привести к ослаблению лямки. В случае экстренного торможения или столкновения детское кресло может сместиться, что приведет к серьезным или даже смертельным травмам.

Оборудование автомобиля

Обратите внимание, что в данном руководстве описывается все стандартное оборудование, комплектация для определенного рынка и дополнительное оборудование для данного модельного ряда. Таким образом, некоторое оборудование или функции, описанные в данном руководстве, могут отсутствовать на вашем автомобиле или быть доступны только на некоторых рынках. Для дополнительной информации о комплектации обратитесь к соответствующей продажной документации или проконсультируйтесь с дилером, продавшим вам автомобиль.

О системе

В комплект поставки автомобиля входит ключ с передатчиком. Чтобы предотвратить угон транспортного средства, запустить двигатель можно только с помощью такого ключа.

Осторожно

- › Не размещайте сильные магниты рядом с ключом.
- › Не храните ключ в условиях высокой или низкой температуры.
- › Не допускайте падения ключа на землю.
- › Не кладите на ключ тяжелые предметы.

Если двигатель не запускается

Когда на мультиинформационном дисплее комбинации приборов отображается сообщение о сбое аутентификации иммобилайзера или мигает контрольная лампа двигателя, обратитесь в сервисный центр.

Конверт с паролем

- › Если автомобиль оснащается иммобилайзером, в комплект его поставки входит также конверт с паролем. Когда иммобилайзер выходит из строя и его требуется перепрограммировать, откройте этот конверт и сообщите содержащийся в нем пароль обслуживающему персоналу.
- › Если вы получили уже вскрытый защитный конверт, это означает, что защитный код мог быть украден и иммобилайзер может быть уязвим. Незамедлительно обратитесь в сервисный центр для обеспечения безопасности автомобиля.
- › Храните пароль от иммобилайзера в безопасном месте. Не сообщайте пароль посторонним лицам (исключение — сотрудники сервисного центра, к которым вы обращаетесь в случае отказа иммобилайзера). В случае потери конверта с паролем обратитесь в ближайший сервисный центр.

Оборудование автомобиля

Обратите внимание, что в данном руководстве описывается все стандартное оборудование, комплектация для определенного рынка и дополнительное оборудование для данного модельного ряда. Таким образом, некоторое оборудование или функции, описанные в данном руководстве, могут отсутствовать на вашем автомобиле или быть доступны только на некоторых рынках. Для дополнительной информации о комплектации обратитесь к соответствующей продажной документации или проконсультируйтесь с дилером, продавшим вам автомобиль.

О системе

Противоугонная система поможет уберечь автомобиль и ценные вещи от кражи. Если кто-то попытается силой проникнуть в автомобиль, противоугонная система подаст звуковой и визуальный сигналы тревоги.

Предупреждение

Не пытайтесь модифицировать противоугонную систему автомобиля.

Активация системы

1. После успешного запираения дверей кнопкой на ключе, ручке двери или механическим ключом лампы указателей поворота мигнут один раз и автомобиль перейдет в состояние подготовки к активации охранного режима.

В этом состоянии вы по-прежнему можете управлять автомобилем, не активируя противоугонную сигнализацию.

2. Спустя примерно 15 секунд после перехода в состояние подготовки автомобиль автоматически переключается в охранный режим, и активируется противоугонная система.

Осторожно

Убедитесь, что все двери автомобиля, в том числе крышка багажного отсека и капот, полностью закрыты. В противном случае противоугонная система не будет активирована.

Примечание

При включенной противоугонной системе центральный замок не работает.

Условия срабатывания сигнализации

В охранном режиме к срабатыванию противоугонной сигнализации могут привести указанные ниже действия:

- > Открывание капота.
- > Принудительное открывание боковых дверей или крышки багажного отсека.

Выключение противоугонной сигнализации

После срабатывания противоугонной сигнализации выключить ее можно указанными ниже способами:

- > Включите зажигание.
- > Запустите двигатель автомобиля.
- > Когда зажигание выключено, откройте боковые двери или крышку багажного отсека нажатием кнопки на ключе или наружной ручке двери.

Выключение системы

Боковые двери или крышка багажного отсека отпираются с помощью кнопки на ключе или наружной ручке двери. Лампы указателей поворота мигнут дважды, и противоугонная система автомобиля выключится.

Оборудование автомобиля

Обратите внимание, что в данном руководстве описывается все стандартное оборудование, комплектация для определенного рынка и дополнительное оборудование для данного модельного ряда. Таким образом, некоторое оборудование или функции, описанные в данном руководстве, могут отсутствовать на вашем автомобиле или быть доступны только на некоторых рынках. Для дополнительной информации о комплектации обратитесь к соответствующей продажной документации или проконсультируйтесь с дилером, продавшим вам автомобиль.

Система отключения подачи топлива

Система отсекает подачу топлива и сводит к минимуму риск утечки топлива при срабатывании подушки безопасности в результате ДТП. Чтобы запустить двигатель после активации этой системы, выполните указанные ниже действия:

1. Выключите зажигание.
2. Перезапустите двигатель.

Предупреждение

Перед запуском двигателя необходимо проверить пространство под автомобилем. Наличие каких-либо утечек топлива указывает на повреждение топливной системы. В этом случае не пытайтесь запустить двигатель автомобиля.

Оборудование автомобиля

Обратите внимание, что в данном руководстве описывается все стандартное оборудование, комплектация для определенного рынка и дополнительное оборудование для данного модельного ряда. Таким образом, некоторое оборудование или функции, описанные в данном руководстве, могут отсутствовать на вашем автомобиле или быть доступны только на некоторых рынках. Для дополнительной информации о комплектации обратитесь к соответствующей продажной документации или проконсультируйтесь с дилером, продавшим вам автомобиль.

Обзор системы

Автомобиль оснащается регистратором данных о ДТП (EDR).

В случае столкновения EDR регистрирует данные, связанные с трансмиссией и системами безопасности автомобиля, чтобы в дальнейшем проанализировать их работу. В зависимости от степени серьезности и типа столкновения EDR может не записать данные.

i Примечание

EDR записывает данные только в случае серьезного ДТП. Во время обычного вождения EDR не записывает данные.

Чтение данных

Помимо автопроизводителя, считать записанные в EDR данные могут, например, правоохранительные органы. Для этого необходимо подключить ноутбук к бортовому диагностическому устройству и войти в систему EDR, используя оборудование CANoe.

Оборудование для считывания данных можно приобрести у поставщиков программного обеспечения CANoe.

EDR регистрирует указанные ниже параметры и данные.

| Параметр | Данные |
|--|--|
| Состояние торможения | Данные о положении педали тормоза во время столкновения |
| Скорость при столкновении | Данные о скорости движения в момент столкновения |
| Состояние замка ремня безопасности | Данные о состоянии ремня безопасности во время столкновения |
| Состояние контрольной лампы системы подушек безопасности | Данные о состоянии индикатора неисправности подушек безопасности перед столкновением |

Раскрытие данных

Данные, записанные EDR, раскрываются третьим лицам только в указанных ниже случаях:

- › С согласия владельца или арендатора автомобиля.
- › По запросу полиции, судов или государственных ведомств.

Однако при необходимости данные, записанные EDR, могут использоваться в указанных ниже целях:

- › Для проведения исследований и улучшения показателей безопасности автомобилей.

Данные могут быть переданы третьей стороне с целью исследований и разработок без раскрытия конкретной информации о владельце и автомобиле.

Оборудование автомобиля

Обратите внимание, что в данном руководстве описывается все стандартное оборудование, комплектация для определенного рынка и дополнительное оборудование для данного модельного ряда. Таким образом, некоторое оборудование или функции, описанные в данном руководстве, могут отсутствовать на вашем автомобиле или быть доступны только на некоторых рынках. Для дополнительной информации о комплектации обратитесь к соответствующей продажной документации или проконсультируйтесь с дилером, продавшим вам автомобиль.

Наклейка на расширительном бачке

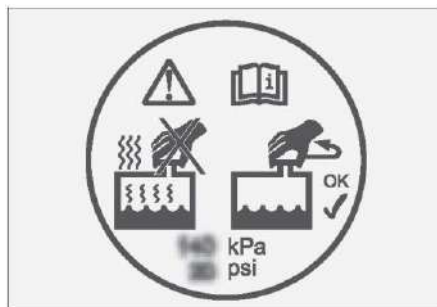

Наклейка находится на крышке расширительного бачка. Она служит напоминанием о том, что нельзя открывать крышку расширительного бачка при горячем двигателе и радиаторе. Горячая жидкость и пар в бачке находятся под давлением. При открывании крышки они могут выйти наружу и вызвать ожоги.

Наклейка в моторном отсеке



Эта наклейка расположена на передней крышке моторного отсека, на ней приводится указанная ниже информация:

- › Тип хладагента и заправочный объем системы кондиционирования воздуха.
- › Предупреждение о том, что вентилятор системы охлаждения может включиться в любой момент, поэтому запрещается класть руку на кожух вентилятора. При включении вентилятора можно получить серьезную травму.

Наклейка на аккумуляторной батарее



340CF5EC9B21

4

Безопасность

Эта наклейка расположена на АКБ, на ней приводится информация о мерах предосторожности перед установкой, снятием или проверкой аккумулятора:

- › Не допускайте детей к аккумуляторной батарее.
- › В процессе использования или зарядки аккумуляторная батарея может выделять легковоспламеняющиеся газы, поэтому она должна находиться вдали от высокотемпературных источников тепла и открытого огня. Несоблюдение этого требования может привести к пожару или взрыву.
- › Аккумуляторная батарея содержит коррозионно-активную жидкость.
- › Используйте средства индивидуальной защиты, такие как защитные очки.

5

Экстренные ситуации

| | |
|---|-----|
| Набор инструментов | 218 |
| Запасное колесо | 219 |
| Замена запасного колеса | 220 |
| В случае ДТП..... | 224 |
| Запуск двигателя от внешнего источника | 225 |
| Перегрев двигателя | 227 |
| Буксировка | 229 |

Оборудование автомобиля

Обратите внимание, что в данном руководстве описывается все стандартное оборудование, комплектация для определенного рынка и дополнительное оборудование для данного модельного ряда. Таким образом, некоторое оборудование или функции, описанные в данном руководстве, могут отсутствовать на вашем автомобиле или быть доступны только на некоторых рынках. Для дополнительной информации о комплектации обратитесь к соответствующей продажной документации или проконсультируйтесь с дилером, продавшим вам автомобиль.

5

Экстренные ситуации

Место хранения набора инструментов

Знак аварийной остановки, огнетушитель и аптечка расположены в багажном отсеке и видны при открытии задней двери. Набор инструментов, домкрат и другие приспособления находятся под фальшполом багажного отсека.

i Примечание

Некоторые конфигурации модели могут не комплектоваться огнетушителем или аптечкой. Их наличие уточняйте на реальном автомобиле.

▲ Осторожно

- › Водитель должен знать, где находится набор инструментов, а также уметь пользоваться им в экстренной ситуации.
- › После использования набор инструментов необходимо убрать в предназначенное для него место и надежно закрепить. Неконтролируемое перемещение опасных предметов может привести к несчастным случаям.
- › Домкрат, который входит в комплект поставки, предназначен для использования только с данным автомобилем. Не применяйте этот домкрат к другим автомобилям и не применяйте к своему автомобилю домкраты, предназначенные для других транспортных средств.
- › Огнетушитель и медикаменты в аптечке имеют срок годности, который необходимо регулярно проверять.

Оборудование автомобиля

Обратите внимание, что в данном руководстве описывается все стандартное оборудование, комплектация для определенного рынка и дополнительное оборудование для данного модельного ряда. Таким образом, некоторое оборудование или функции, описанные в данном руководстве, могут отсутствовать на вашем автомобиле или быть доступны только на некоторых рынках. Для дополнительной информации о комплектации обратитесь к соответствующей продажной документации или проконсультируйтесь с дилером, продавшим вам автомобиль.

Общие сведения о запасном колесе

Если автомобиль оснащен неполноразмерным запасным колесом (докаткой), обратите внимание на указанное ниже: Из-за особенностей конструкции и отличающихся от стандартных характеристик при использовании неполноразмерного запасного колеса максимальная скорость не может превышать 80 км/ч. Пробег также ограничивается.

⚠ Предупреждение

- ▷ Неполноразмерное запасное колесо является временным решением проблемы. Отремонтируйте шину основного колеса при первой возможности, иначе могут возникнуть проблемы с безопасностью.
- ▷ Запрещается одновременно устанавливать на автомобиль более одного неполноразмерного запасного колеса. Можно использовать только запасное колесо, входящее в комплект поставки автомобиля или аналогичное ему по характеристикам.

⚠ Осторожно

Регулярно проверяйте состояние запасного колеса: давление воздуха в шине, наличие трещин, выпуклостей и т.д.

Место хранения

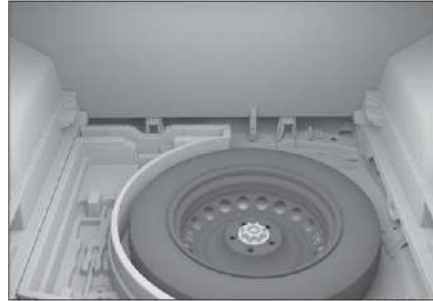

76EB8D53F2F5

Запасное колесо закреплено в нише под фальшполом багажного отсека.

Извлечение и установка запасного колеса в нишу для хранения

1. Поднимите фальшпол багажного отсека и снимите его.
2. Поворачивайте рукоятку против часовой стрелки, а затем снимите ее. Достаньте запасное колесо.



F7C7ADE0FBFA

3. Установка запасного колеса в нишу для хранения производится в обратной последовательности.

Оборудование автомобиля

Обратите внимание, что в данном руководстве описывается все стандартное оборудование, комплектация для определенного рынка и дополнительное оборудование для данного модельного ряда. Таким образом, некоторое оборудование или функции, описанные в данном руководстве, могут отсутствовать на вашем автомобиле или быть доступны только на некоторых рынках. Для дополнительной информации о комплектации обратитесь к соответствующей продажной документации или проконсультируйтесь с дилером, продавшим вам автомобиль.

5

Экстренные ситуации

Признаки проблем с шинами

При возникновении любой из указанных ниже ситуаций проверьте шины на предмет наличия проколов или снижения давления:

- › Вибрирует рулевое колесо.
- › Ненормально вибрирует автомобиль.
- › Автомобиль наклонился под ненормальным углом.

Осторожно

- › Если во время движения в шине сильно упало давление воздуха (например, из-за повреждения), крепко держите руль и плавно нажимайте на педаль тормоза, чтобы снизить скорость. Избегайте экстренного торможения или резких маневров. Это может привести к тому, что автомобиль выйдет из-под контроля.
- › В случае прокола замените колесо с поврежденной шиной запасным. Продолжение движения со спущенной шиной может привести к аварии вне зависимости от причины снижения давления.

Кроме того, это может привести к повреждению колесных дисков, подвески и кузова автомобиля.

Подготовка к установке запасного колеса

1. Все пассажиры должны покинуть автомобиль.
2. Припаркуйте автомобиль на твердой и ровной поверхности, где он не будет мешать нормальному движению транспорта и вы сможете безопасно работать.
3. Включите стояночный тормоз.
4. Выключите двигатель.

Переведите селектор в положение P, чтобы заглушить двигатель.

Предупреждение

Не устанавливайте автомобиль на домкрат, когда селектор находится в положении N. В этом случае домкрат не сможет надежно поддерживать автомобиль, что может привести к несчастному случаю.

5. Включите аварийную световую сигнализацию и установите знак аварийной остановки.
6. Подготовьте запасное колесо, домкрат, рычаг регулировки домкрата, ключ для колесных гаек и противооткатный упор.

Осторожно

- › Вместе с домкратом необходимо использовать противооткатный упор.
- › Противооткатный упор доступен в свободной продаже. Для получения подробной информации обратитесь в сервисный центр.

- › Если у вас нет под рукой противооткатного упора, вместо него можно использовать кусок камня достаточно большого для стабилизации шины размера.

Способ замены колеса с поврежденной шиной

Снятие колеса с поврежденной шиной

1. Предотвратите непреднамеренное перемещение автомобиля.

Обязательно используйте подходящие противооткатные упоры. Их необходимо установить с обеих сторон колеса, расположенного по диагонали от того, что подлежит замене.

2. Снимите декоративные колпачки колесных болтов.



0E6D92D2A7C3

Для этого используйте специальный съемник, входящий в комплект поставки автомобиля.

3. Ослабьте затяжку болтов.

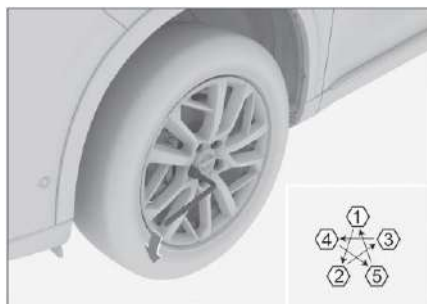

Z2FC00E47417

Для этого с помощью ключа поворачивайте болты против часовой стрелки (прибл. на один оборот) в указанном порядке.

4. Поместите домкрат под точку опоры, отрегулируйте его положение и высоту, чтобы он надежно удерживал автомобиль в поднятом положении.



ECE61EC85C22

⚠ Осторожно

При использовании домкрата необходимо соблюдать указанные ниже требования. В противном случае домкрат может сместиться, что приведет к повреждению автомобиля и травмам.

- › Двигатель должен быть выключен.
- › Не используйте домкрат, если в автомобиле находятся пассажиры.

- › Домкрат должен быть установлен на ровной и твердой поверхности.
- › Не кладите никакие предметы на домкрат или под него.
- › Колесо должно быть оторвано от земли на достаточное расстояние, чтобы его можно было снять.
- › Не ложитесь под автомобиль, когда он установлен на домкрате.
- › При опускании автомобиля необходимо обращать внимание на окружающую обстановку, чтобы избежать травм.

5. Поднимите автомобиль.



11DDA373C7D2

Соедините домкрат, регулировочную штангу домкрата и ключ для колесных гаек, как показано на рисунке выше. Поворачивайте ключ по часовой стрелке до тех пор, пока колесо не оторвется от земли.

⚠ Осторожно

Во время выполнения операции необходимо сначала немного приподнять автомобиль. Внимательно проверьте, все ли в порядке. Если да, продолжайте подъем.

6. Снимите все крепежные болты и колесо.

⚠ Осторожно

- › Снятое колесо должно располагаться на земле лицевой стороной вверх. Это позволит избежать повреждений.
- › Перед установкой запасного колеса лучше всего положить снятое колесо в стороне от автомобиля, чтобы избежать непреднамеренного смещения домкрата и несчастного случая.

Установка запасного колеса

1. Удалите посторонние предметы с поверхности крепления колеса.
Если этого не сделать, в процессе движения затяжка колесных болтов может ослабнуть, что приведет к отсоединению колеса от автомобиля.
2. Установите запасное колесо и затяните болты примерно с одинаковым усилием. Следите за тем, чтобы ступица полностью соприкасалась с посадочной поверхностью колеса.
3. Опустите автомобиль, повернув рычаг домкрата против часовой стрелки.
4. Затяните колесные болты на два-три оборота в указанном на рисунке ниже порядке.

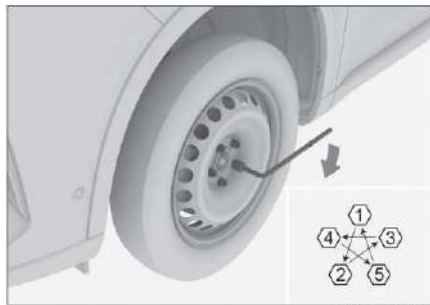

DC1B49CEDA55

Момент затяжки: $145 \text{ Н} \cdot \text{м} \pm 10 \text{ Н} \cdot \text{м}$.

i Примечание

После установки запасного колеса как можно быстрее затяните болты соответствующим моментом, используя динамометрический ключ. Если этого не сделать, затяжка колесных колес ослабнет, что может привести к серьезным травмам.

5. Установите декоративные колпачки на болты крепления колес, если они есть в наличии.
6. Положите все инструменты, домкрат и колесо с поврежденной шиной в багажный отсек.

i Примечание

Колесо с поврежденной шиной следует располагать в багажном отсеке лицевой стороной вверх, чтобы избежать повреждений, вызванных ударом о держатель запасного колеса.

⚠ Предупреждение

При горении шина выделяет токсичные газы. Для утилизации обращайтесь в специализированные организации.

⚠ Осторожно

- › Не используйте поврежденные, треснувшие или деформированные болты или колесные диски.
- › Затягивайте болты при помощи ключа для колесных гаек, чтобы при закручивании не получить травм из-за соскальзывания инструмента.
- › Не наступайте на ключ для колесных гаек и не используйте другие инструменты для чрезмерной затяжки болтов. Это может привести к повреждению колесных болтов.
- › При установке болтов не наносите смазку или консистентную смазку. Чрезмерная затяжка может привести к повреждению болтов и колесного диска. Если затяжка болтов ослабнет, колесо может отсоединиться от автомобиля во время движения, что приведет к аварии.

Оборудование автомобиля

Обратите внимание, что в данном руководстве описывается все стандартное оборудование, комплектация для определенного рынка и дополнительное оборудование для данного модельного ряда. Таким образом, некоторое оборудование или функции, описанные в данном руководстве, могут отсутствовать на вашем автомобиле или быть доступны только на некоторых рынках. Для дополнительной информации о комплектации обратитесь к соответствующей продажной документации или проконсультируйтесь с дилером, продавшим вам автомобиль.

5

Дорожно-транспортные происшествия

Если из-за дорожно-транспортного происшествия или неисправности автомобиль остается неподвижным на проезжей части, для предупреждения водителей других транспортных средств примите указанные ниже меры:

- › Включите аварийную световую сигнализацию.
- › Установите знак аварийной остановки за автомобилем в соответствии с местными законами и правилами дорожного движения.

Когда автомобиль застрял

Соблюдайте осторожность при движении по поверхностям, покрытым снегом, грязью или песком, чтобы избежать увязания автомобиля.

Если автомобиль застрял, попробуйте выполнить указанные ниже действия:

1. Заглушите двигатель и включите стояночный тормоз.
2. Удалите всю грязь, песок или снег, скопившиеся вокруг шин.
3. Поместите дерево, камни или другие предметы в соответствующие места, чтобы повысить сцепление колес с поверхностью.
4. Перезапустите двигатель.
5. Выключите стояночный тормоз. Аккуратно нажимайте педаль акселератора, чтобы выехать из ямы.

Если освободить автомобиль вышеописанным способом не удастся, вам понадобится помощь тягача.

⚠ Предупреждение

При освобождении автомобиля следует обратить внимание на указанное ниже:

- › Убедитесь, что вокруг нет других транспортных средств, предметов или людей.
- › В тот момент, когда автомобиль выберется из ямы, он внезапно рванет вперед или назад, поэтому будьте осторожны.

Оборудование автомобиля

Обратите внимание, что в данном руководстве описывается все стандартное оборудование, комплектация для определенного рынка и дополнительное оборудование для данного модельного ряда. Таким образом, некоторое оборудование или функции, описанные в данном руководстве, могут отсутствовать на вашем автомобиле или быть доступны только на некоторых рынках. Для дополнительной информации о комплектации обратитесь к соответствующей продажной документации или проконсультируйтесь с дилером, продавшим вам автомобиль.

Признаки разряда аккумуляторной батареи

- Щелкающие звуки стартера, который не проворачивается. Даже когда стартер проворачивается, он выдает очень маленькую мощность, поэтому запустить двигатель не удается.
- Фары светят тусклее, чем обычно.
- Звуковой сигнал не звучит, или звук слабый.

Порядок запуска двигателя от внешнего источника

Если аккумуляторная батарея вашего автомобиля разрядилась, запустить двигатель можно от аккумулятора другого транспортного средства.

⚠ Осторожно

- Не все аккумуляторные батареи подходят для этой цели. Пуск от внешнего источника возможен, только если в качестве донора выступает автомобиль, номинальное напряжение аккумуляторной батареи которого составляет 12 В.
- Запустить двигатель от трамвая или грузового автомобиля не получится.

- Подсоедините соединительные кабели в указанном порядке.

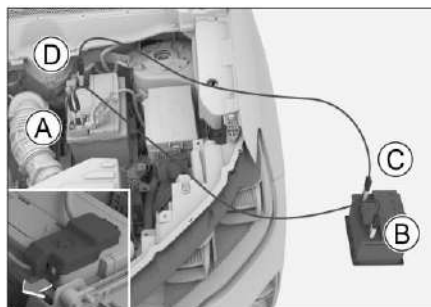

- A** Положительный вывод разряженной АКБ ⊕

Откройте защитную крышку на положительном выводе АКБ.

B Положительный вывод АКБ донора ⊕

C Отрицательный вывод АКБ донора ⊖

D Отрицательный вывод разряженной АКБ ⊖
- Зарядите АКБ.

Запустите двигатель донора, немного увеличьте обороты и поддерживайте их в течение прибл. пяти минут, чтобы временно зарядить разряженную АКБ.

- Запустите двигатель автомобиля с разряженной АКБ.

Если двигатель по-прежнему не включается, проверьте правильность подключения соединительных кабелей,

а затем дайте АКБ еще немного зарядиться.

4. Отсоедините соединительные кабели. После запуска двигателя отсоедините соединительные кабели в порядке, обратном подключению.

Предупреждение

- › Во время зарядки или запуска от внешнего источника из АКБ может выделяться газ. В это время существует опасность взрыва. Держите АКБ вдали от искр, открытого огня и других легко воспламеняющихся материалов.
- › Электролит, содержащийся в АКБ, вызывает коррозию и может привести к серьезным травмам глаз и кожи. При случайном контакте промойте место контакта большим количеством воды и незамедлительно обратитесь за медицинской помощью.
- › При подсоединении или отсоединении соединительных кабелей соблюдайте осторожность, чтобы они не попали в соприкосновение с вентиляторами, ремнями и т. п.
- › Убедитесь, что все кабели подключены правильно. Соблюдайте определенное расстояние между их концами, чтобы избежать контакта между положительным и отрицательным зажимами.

Осторожно

Если АКБ часто разряжается, обратитесь в сервисный центр для проверки.

Оборудование автомобиля

Обратите внимание, что в данном руководстве описывается все стандартное оборудование, комплектация для определенного рынка и дополнительное оборудование для данного модельного ряда. Таким образом, некоторое оборудование или функции, описанные в данном руководстве, могут отсутствовать на вашем автомобиле или быть доступны только на некоторых рынках. Для дополнительной информации о комплектации обратитесь к соответствующей продажной документации или проконсультируйтесь с дилером, продавшим вам автомобиль.

При перегреве двигателя

Признаки перегрева

- › Указатель температуры охлаждающей жидкости находится в красной зоне.
- › Обороты двигателя повышаются с трудом.
- › Из-под капота выходит пар.
- › Компрессор кондиционера может автоматически перестать работать.

Способы решения проблемы

1. Припаркуйте автомобиль в безопасном месте и заглушите двигатель.
Если в этот момент система кондиционирования была включена, выключите ее.
2. Убедитесь, что из-под капота не выходит пар.
 - › Если пар не выходит, откройте капот и запустите двигатель.

- › Если пар выходит, подождите, пока он не исчезнет. Откройте капот, а затем запустите двигатель.
3. Проверьте, работает ли вентилятор системы охлаждения.
 - › Если вентилятор не работает, заглушите двигатель и обратитесь в сервисный центр.
 - › Если вентилятор работает нормально, подождите, пока температура охлаждающей жидкости не начнет снижаться, а затем выключите двигатель.
 4. Проверьте уровень охлаждающей жидкости.
Если уровень охлаждающей жидкости слишком низкий, доведите его до нормы. Проверьте трубопровод системы охлаждения на наличие утечек. При обнаружении утечек обратитесь в сервисный центр.
 5. Убедитесь в отсутствии посторонних предметов в сердцевине радиатора.
При наличии удалите посторонний предмет.

Предупреждение

- › Не открывайте капот, если из-под него выходит пар. Это может привести к серьезным травмам, таким как ожоги.
- › Если радиатор горячий, не открывайте пробку радиатора или крышку расширительного бачка. В противном случае выходящие под давлением пар или охлаждающая жидкость могут привести к серьезным травмам, например ожогам.
- › Снимая пробку радиатора или крышку расширительного бачка, не прикасайтесь и не приближайтесь к вентилятору системы охлаждения и приводному ремню. Кроме того, снимайте пробку медленно, накрыв ее куском ткани.

- › Когда двигатель работает, не прикасайтесь и не приближайтесь к вентилятору системы охлаждения и приводному ремню. Это может привести к повреждению руки или попаданию одежды внутрь механизмов с последующими серьезными травмами.
- › Не доливайте охлаждающую жидкость в перегретый двигатель. Это может привести к его повреждению. Дождитесь, пока двигатель полностью остынет.

Осторожно

Если указатель температуры охлаждающей жидкости снова переместится в красную зону, незамедлительно обратитесь в ближайший сервисный центр.

Оборудование автомобиля

Обратите внимание, что в данном руководстве описывается все стандартное оборудование, комплектация для определенного рынка и дополнительное оборудование для данного модельного ряда. Таким образом, некоторое оборудование или функции, описанные в данном руководстве, могут отсутствовать на вашем автомобиле или быть доступны только на некоторых рынках. Для дополнительной информации о комплектации обратитесь к соответствующей продажной документации или проконсультируйтесь с дилером, продавшим вам автомобиль.

Воспользуйтесь услугами профессионального эвакуатора

⚠ Предупреждение

Буксировка должна осуществляться в соответствии с местными нормативными требованиями.

Для буксировки автомобиля рекомендуется воспользоваться услугами профессионального эвакуатора с полной или частичной погрузкой.

Транспортировка на эвакуаторе с полной погрузкой

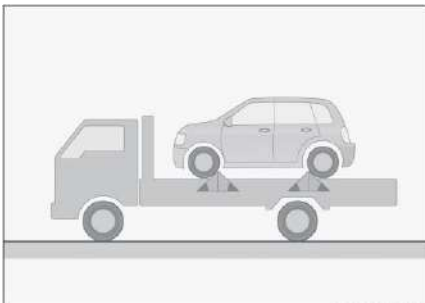

04FD77FA04F8

При использовании эвакуатора с полной погрузкой автомобиль необходимо надежно закрепить на грузовой платформе.

Буксировка с помощью эвакуатора с частичной погрузкой

Буксировка с вывешиванием передних колес (передний привод):

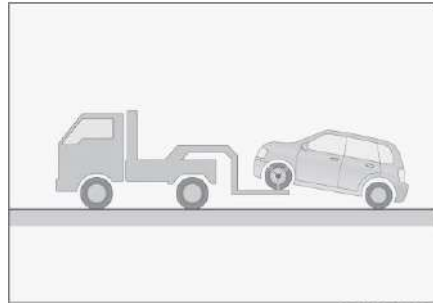

6B86C6FBF2F

Задние колеса и ось автомобиля должны быть в исправном состоянии. Стояночный тормоз должен быть выключен, а автомобиль надежно закреплен.

Буксировка с вывешиванием передних колес (полный/задний привод):

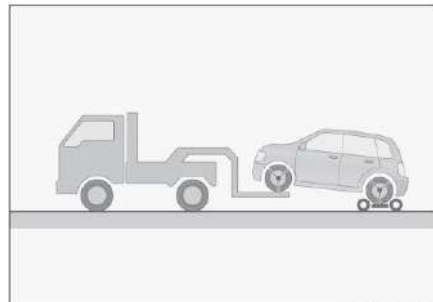

0AF8FFF4FC31

Поместите задние колеса на тележку и надежно зафиксируйте.

Буксировка с вывешиванием задних колес:

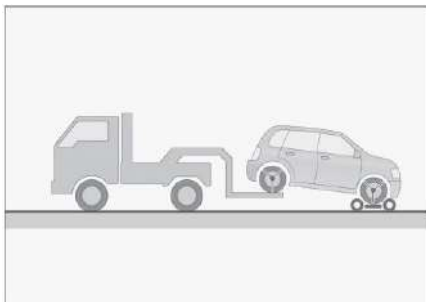

FFEE0CD03B9B

Поместите передние колеса на тележку и надежно зафиксируйте.

5

Экстренные ситуации

Буксировка грузовым автомобилем с подъемником запрещена

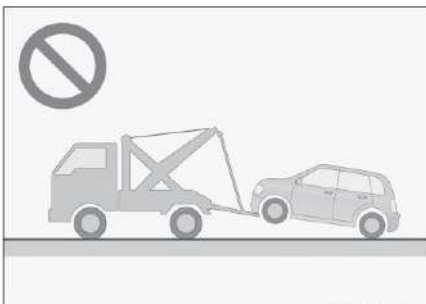

9104EBEC04BC

Запрещается использовать для буксировки грузовик с подъемником, так как это может привести к повреждению кузова буксируемого автомобиля.

⚠ Осторожно

Для буксировки автомобилей с полным или задним приводом используйте метод полной погрузки на грузовую платформу или метод частичной погрузки с установленной невывешенных колес на буксировочную тележку. Буксировка методом частичной погрузки без использования тележки

запрещена, так как это может привести к серьезному повреждению автомобиля.

Буксировка с помощью буксировочной проушины

⚠ Предупреждение

Буксировка должна осуществляться в соответствии с местными нормативными требованиями.

В экстренных случаях, когда нет возможности воспользоваться услугами профессионального эвакуатора, используйте буксировочную проушину. При таком способе буксировки автомобиль можно буксировать по дороге с твердым покрытием только на малой скорости и на короткое расстояние.

Водитель должен находиться за рулем, контролировать рулевое колесо и педаль тормоза. При этом колеса, подвеска, рулевое управление, тормозная система, трансмиссия и световые приборы (указатели поворота и стоп-сигналы) буксируемого автомобиля должны быть исправны.

Этапы буксировки:

1. Откройте отверстия под буксировочную проушину.



9E097134A882

Подденьте крышку с помощью плоской отвертки, обернутой ветошью.

2. Вкрутите буксировочную проушину, поворачивая ее по часовой стрелке, и затяните ее с помощью ключа для колесных гаек.

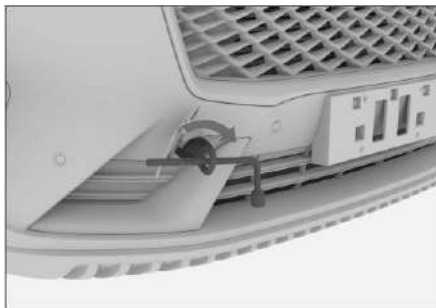

3. Прикрепите трос к буксировочной проушине, стараясь не повредить кузов. Расстояние между тягачом и буксируемым автомобилем должно составлять от 4 до 10 м.

Прикрепите кусок белой ткани (0,3 × 0,3 м) посередине буксирного троса.

⚠ Осторожно

Не используйте для буксировки стальной трос, так как он может повредить бампер.

4. Запустите двигатель автомобиля и включите нейтральную передачу.

⚠ Осторожно

Если включить нейтральную передачу не удастся, не буксируйте автомобиль таким способом.

5. Включите аварийную световую сигнализацию, выключите стояночный тормоз и ожидайте начала движения. Скорость движения при буксировке не должна превышать 30 км/ч, а расстояние буксировки должно быть не более 50 км.

⚠ Осторожно

Если температура окружающей среды ниже 0 °С, по возможности не используйте данный способ буксировки автомобиля.

⚠ Предупреждение

Если после ДТП транспортное средство требует буксировки, лучше обратиться в специализированные службы. Не используйте буксирную проушину, так как это может привести к повреждению проушины и компонентов подвески.

⚠ Осторожно

- › Если двигатель автомобиля не запускается, системы помощи водителю не будут работать, в том числе усилитель рулевого управления и тормозов. Во время буксировки не превышайте допустимую скорость движения.
- › Во время буксировки обращайте внимание на стоп-сигналы впереди идущего автомобиля, чтобы избежать ослабления натяжения буксирного троса.
- › При движении вниз на спуске в течение длительного времени не используйте трос для буксировки автомобиля.
- › Не буксируйте автомобиль за заднюю часть.

Буксировка неисправного автомобиля

⚠ Предупреждение

Буксировка должна осуществляться в соответствии с местными нормативными требованиями.

Этапы буксировки:

1. Откройте отверстия под буксировочную проушину.



58BACF6D1312

Подденьте крышку с помощью плоской отвертки, обернутой ветошью.

2. Вкрутите буксировочную проушину, поворачивая ее по часовой стрелке, и затяните ее с помощью ключа для колесных гаек.



40B5154AFC94

3. Прикрепите трос к буксировочной проушине, стараясь не повредить кузов.

Расстояние между тягачом и буксируемым автомобилем должно составлять от 4 до 10 м.

Прикрепите кусок белой ткани (0,3 × 0,3 м) посередине буксирного троса.

⚠ Осторожно

Не используйте для буксировки стальной трос, так как он может повредить бампер.

4. Включите аварийную световую сигнализацию, запустите двигатель и начните буксировку.

⚠ Осторожно

- › Запрещается буксировать транспортное средство, масса которого превышает вес данного автомобиля. Это может привести к повреждениям.
- › Избегайте резкого трогания с места или движения с частыми остановками и замедлениями. Это приведет к слишком большой нагрузке на буксировочную проушину и трос.
- › При движении вниз на спуске в течение длительного времени не используйте трос для буксировки автомобиля.
- › Не буксируйте автомобиль за заднюю часть.

5

Экстренные ситуации

6

Техническое обслуживание

Необходимость технического обслуживания автомобиля..... 234

Моторный отсек..... 235

Замена компонентов..... 241

Техническое обслуживание автомобиля..... 246

Техническое обслуживание автомобиля проводится для диагностики его состояния и уменьшения количества проблем, связанных с его ремонтом

В ходе эксплуатации узлы и детали неизбежно изнашиваются. Регулярные проверки и своевременное техническое обслуживание позволяют поддерживать оптимальное состояние и высокий уровень безопасности автомобиля.

Техническое обслуживание автомобиля делает поездки на нем безопаснее

Необходимое профилактическое обслуживание в соответствии с установленными интервалами позволяет предотвратить проблемы с компонентами и узлами до их возникновения и гарантировать безопасную эксплуатацию автомобиля до следующего технического обслуживания.

Продление срока службы автомобиля и снижение затрат на эксплуатацию автомобиля

Такие компоненты, как тормозные колодки, шины и т. д., постепенно изнашиваются в процессе эксплуатации и подлежат периодической замене. Превышение предела износа компонентов может привести к поломке автомобиля и дорожно-транспортным происшествиям. Поэтому автомобилю требуется регулярное техническое обслуживание.

Оборудование автомобиля

Обратите внимание, что в данном руководстве описывается все стандартное оборудование, комплектация для определенного рынка и дополнительное оборудование для данного модельного ряда. Таким образом, некоторое оборудование или функции, описанные в данном руководстве, могут отсутствовать на вашем автомобиле или быть доступны только на некоторых рынках. Для дополнительной информации о комплектации обратитесь к соответствующей продажной документации или проконсультируйтесь с дилером, продавшим вам автомобиль.

Правила техники безопасности

Предупреждение

- › Моторный отсек является опасной зоной и требует особой осторожности!
- › При выполнении проверки уровня и заливки жидкостей соблюдайте указанные ниже меры предосторожности. Их несоблюдение может привести к ожогам или возгоранию.
Выключите двигатель.
Включите стояночный тормоз.
Дайте двигателю полностью остыть.
Не подпускайте детей к моторному отсеку.
Не допускайте попадания жидкости на горячий двигатель.
Не допускайте попадания воды в моторный отсек.
- › При выполнении операций, связанных с топливной системой или электрическим оборудованием, соблюдайте указанные ниже меры предосторожности, иначе может возникнуть пожар.
Отсоедините отрицательную клемму аккумуляторной батареи.
Не курите.
Не работайте вблизи открытого огня.

Осторожно

Обратите внимание, что при добавлении моторного масла его нельзя смешивать. Это может привести к серьезным функциональным дефектам или повреждению компонентов автомобиля.

Уровень жидкости

Автомобили с двигателем GW4N20

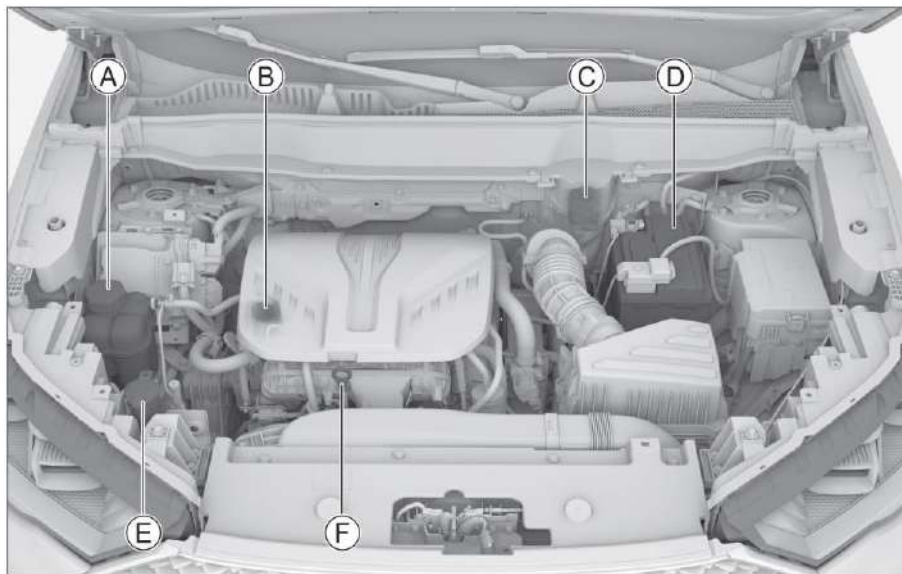

21D289A27161

- | | |
|--|----------------------------|
| Ⓐ Расширительный бачок | Ⓓ Аккумуляторная батарея |
| Ⓑ Крышка маслозаливной горловины двигателя | Ⓔ Бачок омывающей жидкости |
| Ⓒ Бачок тормозной жидкости | Ⓕ Маслоизмерительный щуп |

Автомобиль с двигателем GW4B15D

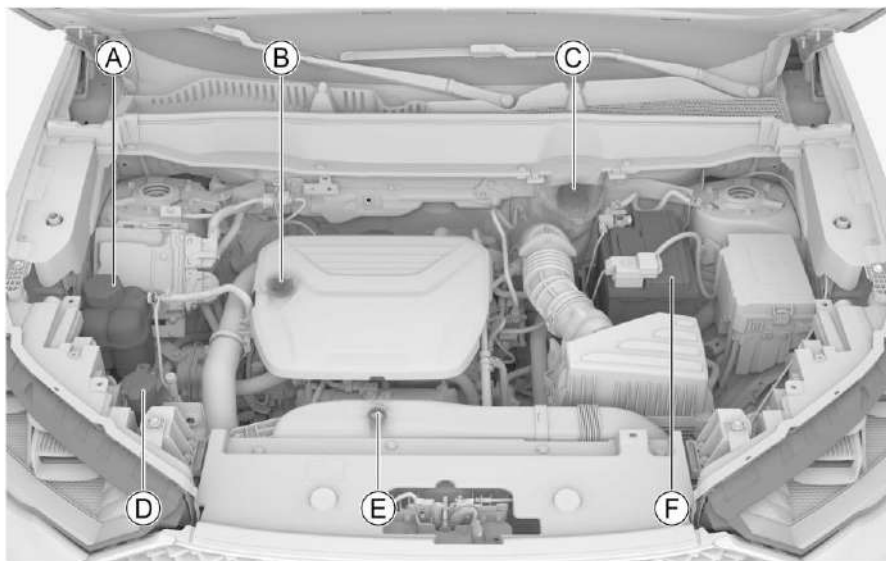

- | | |
|---|---|
| А Расширительный бачок | Д Емкость для хранения стеклоомывающей жидкости |
| В Крышка заливной горловины моторного масла | Е Масляный щуп двигателя |
| С Бачок тормозной жидкости | Ф Аккумулятор |

Моторное масло

Проверки

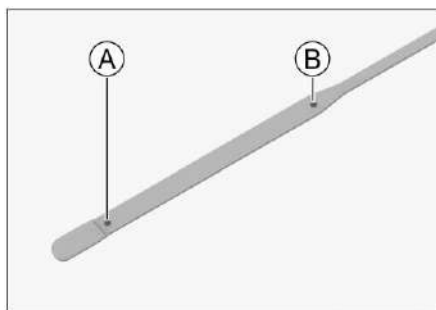

BF3D41C DBC684

- Ⓐ Минимум
- Ⓑ Максимум

Припаркуйте автомобиль на ровной горизонтальной поверхности. Прогрейте двигатель до нормальной температуры, а затем выключите зажигание. Подождите десять минут, прежде чем проводить проверку уровня моторного масла.

Уровень масла должен находиться между метками максимального и минимального значений на маслоизмерительном щупе.

Если уровень моторного масла близок к метке минимального значения или ниже ее, доведите его до нормы.

i Примечание

Фактический размер и форма маслоизмерительного щупа зависят от модели двигателя.

⚠ Предупреждение

- При работающем двигателе тесный контакт с вращающимися частями, такими как приводной ремень или вентилятор системы охлаждения, может привести к защемлению рук, одежды, инструментов и т. д., и тяжелым травмам.

- При проверке уровня или заливке моторного масла соблюдайте осторожность, чтобы не обжечься.
- Храните емкости с моторным маслом в безопасном месте. При попадании в почву или водоемы моторное масло вызывает загрязнение окружающей среды.

Заливка

Откройте крышку маслоналивной горловины двигателя и медленно залейте масло, не допуская разливов. Любые проливы должны быть немедленно удалены. В противном случае пролитое масло может повредить компоненты моторного отсека.

Моторное масло играет важную роль в обеспечении эффективности работы и долговечности двигателя. Поэтому важно использовать качественное очищенное масло. Используйте только моторное масло, соответствующее спецификациям.

Присадки к маслу

Вашему автомобилю не требуются какие-либо присадки к маслу, так как они не могут улучшить рабочие характеристики и срок службы двигателя.

⚠ Осторожно

- Регулярно выполняйте проверку и замену моторного масла. Недостаточный уровень или неудовлетворительное качество моторного масла может привести к ненадлежащей смазке и, соответственно, повреждению компонентов двигателя.
- Моторное масло оказывает смазывающее и охлаждающее действие. Даже при стандартной эксплуатации автомо-

бия некоторое количество масла, смазывающего поршни и клапаны, может смешиваться и сжигаться в камере сгорания. Уровень масла в двигателе может снизиться в зависимости от конкретных условий эксплуатации.

- При доливке моторного масла следите за тем, чтобы не превысить отмеченные максимальные уровни.

Тормозная жидкость

Проверки

Уровень жидкости в бачке следует регулярно проверять.

Он должен находиться между метками максимального и минимального значений.

Если уровень тормозной жидкости близок к метке минимального значения или ниже ее, доведите его до нормы.

Также убедитесь в отсутствии утечек в тормозной системе.

Заливка

1. Нажмите на защелки кожуха бачка тормозной жидкости и потяните три фиксатора под ним вверх.



06477BF47A2B

2. Снимите кожух.



FE7CE22DFFBA

3. Откройте крышку бачка. Вливайте жидкость медленно, чтобы не допустить перелива. Любые проливы должны быть немедленно удалены. В противном случае пролитая жидкость может повредить компоненты моторного отсека.

Используйте только тормозную жидкость, соответствующую спецификациям.

4. После заполнения бачка установите крышку и кожух на место.

⚠ Предупреждение

- Недостаточный уровень тормозной жидкости может снизить эффективность тормозов и повысить риск аварии.
- Тормозная жидкость вредна для человеческого организма и вызывает коррозию. В случае контакта немедленно промойте место контакта большим количеством воды. В случае проглатывания немедленно обратитесь в больницу.

Охлаждающая жидкость

Проверки

Уровень жидкости в расширительном бачке следует регулярно проверять. Он должен находиться между метками максимального и минимального значений.

Если уровень охлаждающей жидкости близок к метке минимального значения или ниже ее, доведите его до нормы. Также убедитесь в отсутствии утечек в системе охлаждения.

Заливка

Когда двигатель остынет, медленно откройте крышку, чтобы сбавить давление.

В случае пролива немедленно удалите охлаждающую жидкость, чтобы не повредить компоненты или лакокрасочное покрытие.

Обязательно используйте указанный тип охлаждающей жидкости.

Предупреждение

- Охлаждающая жидкость содержит этиленгликоль, понижающий ее температуру замерзания. Безответственная утилизация может привести к загрязнению воды.
- Не открывайте крышку расширительного бачка при высокой температуре двигателя. В системе охлаждения может сохраняться высокое давление. Выброшенная под его воздействием нагретая охлаждающая жидкость может привести к ожогам и травмам.
- При необходимости замены охлаждающей жидкости обращайтесь в сервисный центр.

Омывающая жидкость

Проверки

Уровень омывающей жидкости в бачке следует регулярно проверять. Доливайте жидкость по мере необходимости.

Заливка

Откройте крышку бачка. Вливайте жидкость медленно, чтобы не допустить перелива. Любые проливы должны быть немедленно удалены.

Используйте качественную омывающую жидкость, обеспечивающую эффективную очистку и защиту от замерзания в холодное время года.

Предупреждение

Не доливайте омывающую жидкость при высокой температуре двигателя или при работающем двигателе. Омывающая жидкость содержит спирт, поэтому при попадании на двигатель существует опасность возгорания.

Осторожно

Не доливайте в бачок омывающей жидкости мыльный раствор. Это может привести к повреждению лакокрасочного покрытия кузова.

Аккумуляторная батарея

Автомобиль оснащается необслуживаемой аккумуляторной батареей.

При низком уровне заряда батарею необходимо зарядить или заменить. Для замены аккумуляторной батареи обратитесь в сервисный центр.

Оборудование автомобиля

Обратите внимание, что в данном руководстве описывается все стандартное оборудование, комплектация для определенного рынка и дополнительное оборудование для данного модельного ряда. Таким образом, некоторое оборудование или функции, описанные в данном руководстве, могут отсутствовать на вашем автомобиле или быть доступны только на некоторых рынках. Для дополнительной информации о комплектации обратитесь к соответствующей продажной документации или проконсультируйтесь с дилером, продавшим вам автомобиль.

Предохранитель

Если какой-либо электрический компонент не работает, возможно, перегорел предохранитель. В этом случае рекомендуется выполнить указанные ниже проверки и при необходимости заменить предохранители.

1. Отключите все электрические потребители.
2. Выключите зажигание, включите стояночный тормоз и отсоедините отрицательную клемму аккумуляторной батареи.
3. Предохранители расположены в указанных ниже местах.
 - Блок предохранителей моторного отсека.

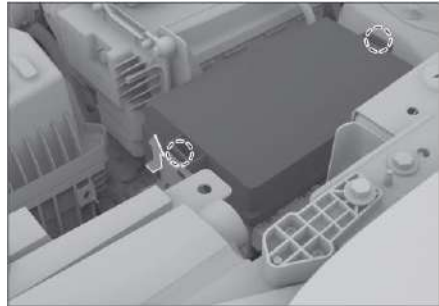

50A65C4D08B8

Нажмите и удерживайте две защелки на крышке блока предохранителей и одновременно тяните крышку вверх, чтобы снять.

- Блок предохранителей в передней панели, рядом с рулевым колесом.



F69DC081DC12

Снимите крышку, чтобы увидеть блок.

⚠ Осторожно

- Не допускайте попадания воды или других жидкостей в блок предохранителей, так как это может привести к повреждению электрических компонентов.
- При установке крышки убедитесь, что она правильно расположена на блоке предохранителей. В противном случае проникновение влаги или грязи повлияет на работу предохранителей.

- Для извлечения предохранителей используйте специальный съемник. Найдите предохранитель неисправного электроприбора на схеме и проверьте его.

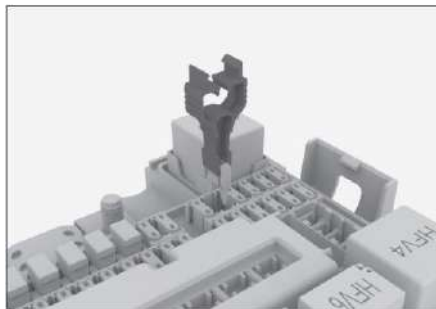

8AC2EEF3DC3D

⚠️ Осторожно

- Съемник и запасной предохранитель находятся в блоке предохранителей моторного отсека.
- Блоки предохранителей в моторном отсеке и передней панели имеют информационные наклейки. С их помощью можно определить взаимосвязь между предохранителями и электрическими компонентами.
- Поскольку сбой может быть вызван несколькими предохранителями, необходимо проверять все предохранители, которые могут быть затронуты. Если самостоятельно устранить неисправность не удается, обратитесь в сервисный центр.

- Проверьте плавкую вставку внутри предохранителя. Если она перегорела, установите новый предохранитель с таким же номиналом.

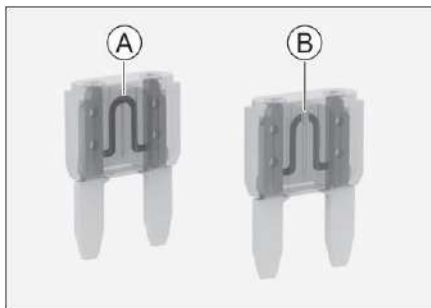

8DC672024A26

- Ⓐ Исправный предохранитель
- Ⓑ Перегоревший предохранитель

⚠️ Предупреждение

Не пытайтесь отремонтировать перегоревший предохранитель или заменить его на несовместимый аналог. Это может привести к возникновению возгорания из-за перегрузки.

- Убедитесь в том, что электрооборудование работает нормально.

⚠️ Осторожно

Если запасной предохранитель с таким же номиналом снова перегорает через короткое время или электрооборудование не возвращается к нормальной работе, это указывает на серьезную неисправность электрической системы автомобиля. В этом случае обратитесь в сервисный центр.

Щетки стеклоочистителя

Замена щеток стеклоочистителя ветрового стекла

Проверять щетки стеклоочистителя следует регулярно. Производите замену в указанных ниже случаях:

- На щетках стеклоочистителя обнаружены трещины или затвердевшие участки.
- При использовании стеклоочистителя на поверхности стекла остаются полосы или царапины.

⚠ Осторожно

Поднимая рычаг стеклоочистителя и возвращая его на место, не тяните непосредственно за щетку стеклоочистителя, чтобы избежать деформации или даже повреждения.

1. Выключите зажигание и потяните комбинированный переключатель управления стеклоочистителями к рулевому колесу и удерживайте его в этом положении около трех секунд. Рычаги стеклоочистителя автоматически перейдут в сервисное положение, как показано на рисунке.



2. Отведите рычаг стеклоочистителя от ветрового стекла.

⚠ Осторожно

- Чтобы поднять рычаг, обязательно установите его в сервисное положение. В противном случае рычаг будет поврежден.
- Не открывайте капот, когда рычаги стеклоочистителя подняты. Это может привести к повреждению капота и рычагов.

3. Поверните щетку стеклоочистителя, как показано стрелкой на рисунке, чтобы увеличить угол между ней и пластиковым разъемом.



4. Снимите щетку стеклоочистителя с рычага.

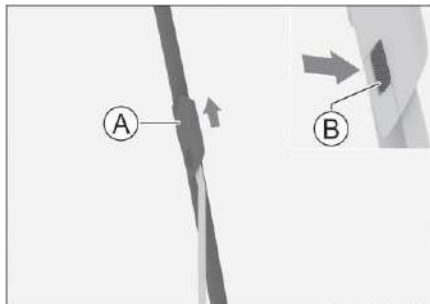

А Щетка стеклоочистителя

Б Гибкая планка

Нажмите на гибкую планку и одновременно тяните щетку стеклоочистителя в указанном направлении до тех пор,

пока она не отделится от рычага стеклоочистителя.

⚠ Осторожно

Запрещается опускать рычаг стеклоочистителя на ветровое стекло при снятой щетке, так как он может поцарапать поверхность стекла.

5. Установите новую щетку стеклоочистителя и верните рычаг в исходное положение.

Чтобы облегчить установку, выполните действие, описанное в шаге 3, чтобы максимально увеличить угол между щеткой стеклоочистителя и пластиковым разъемом.

После установки переместите рычаг стеклоочистителя вверх и вниз, чтобы убедиться в правильности выполнения операции.

6. Переведите стеклоочиститель в исходное положение.
Стеклоочиститель автоматически возвращается в исходное положение при включении зажигания или запуске двигателя.

Замена щетки стеклоочистителя заднего стекла

1. Отведите рычаг стеклоочистителя от ветрового стекла.

⚠ Осторожно

Рычаг стеклоочистителя заднего стекла имеет ограниченный угол подъема (около 45°). Во избежание повреждений не прилагайте к рычагу чрезмерных усилий.

2. Тяните щетку стеклоочистителя в указанном направлении до тех пор, пока она не отсоединится от рычага.

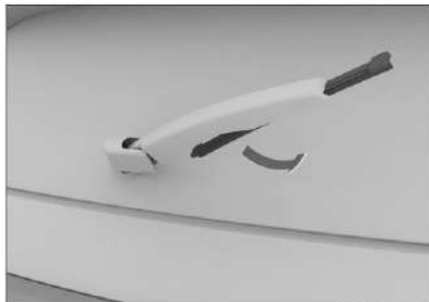

67265DED83DC

⚠ Осторожно

Запрещается опускать рычаг стеклоочистителя на ветровое стекло при снятой щетке, так как он может поцарапать поверхность стекла.

3. Установите новую щетку стеклоочистителя и верните рычаг в исходное положение.

Лампы

Блок-фары нового автомобиля откалиброваны на заводе-изготовителе. Если вы часто перевозите в автомобиле тяжелые предметы, может потребоваться повторная калибровка. Калибровка блок-фар должна выполняться в сервисном центре.

Проверка ламп

Вы должны регулярно проверять состояние наружных световых приборов. Перегоревшие лампы ухудшают обзорность, а также способность автомобиля подавать сигналы другим водителям в темное время суток. Это означает, что в таких обстоятельствах безопасность эксплуатации автомобиля сильно снижается.

Замена ламп

Все наружные световые приборы являются светодиодными и не подлежат разборке или замене по отдельности. В слу-

чае повреждения или неисправности светового прибора рекомендуется при первой возможности обратиться в сервисный центр.

Предупреждение

- › Запрещается вносить изменения в конструкцию наружных световых приборов.
- › Запрещается добавлять элементы внешнего освещения и сигнализации сверх того, что указано в обязательных стандартных спецификациях.

Запотевание световых приборов

При мойке автомобиля или вождении в дождливую погоду в рассеивателях световых приборов может возникать эффект запотевания. Он обусловлен разницей температур между наружным воздухом и воздухом в рассеивателях и аналогичен запотеванию стекол в дождливые дни.

Он не указывает на наличие каких-либо проблем. Однако если внутри рассеивателя скапливается значительное количество воды или водяного пара, обратитесь в сервисный центр.

Осторожно

Не используйте химические растворители или агрессивные чистящие средства для очистки внешней поверхности рассеивателя. Это может привести к повреждениям.

Оборудование автомобиля

Обратите внимание, что в данном руководстве описывается все стандартное оборудование, комплектация для определенного рынка и дополнительное оборудование для данного модельного ряда. Таким образом, некоторое оборудование или функции, описанные в данном руководстве, могут отсутствовать на вашем автомобиле или быть доступны только на некоторых рынках. Для дополнительной информации о комплектации обратитесь к соответствующей продажной документации или проконсультируйтесь с дилером, продавшим вам автомобиль.

Уход за шинами

Чтобы эксплуатация автомобиля была безопасной, должны использоваться шины подходящей размерности, с хорошим протектором и соответствующим давлением воздуха.

Предупреждение

- Эксплуатация автомобиля с чрезмерно изношенными шинами или с недостаточным давлением в них может привести к ДТП и травмам.
- Вы должны соблюдать все инструкции данного руководства в отношении ухода за шинами и поддержания в них надлежащего давления воздуха.
- При горении шина выделяет токсичные газы. Для ухода за шинами обращайтесь в сервисный центр.

Проверка шин

При проверке давления воздуха в шинах следует также убедиться в отсутствии внешних повреждений, застрявших посторонних предметов, чрезмерного износа и т. д.

При обнаружении какого-либо из указанных ниже дефектов следует заменить шину при первой возможности.

- Повреждения и вздутия на протекторе или боковине шины.
- Чрезмерный износ протектора шины.

Давление воздуха в шинах

Поддержание надлежащего уровня давления в шинах помогает добиться оптимальной управляемости автомобиля, продлить срок службы протектора шин и повысить плавность хода.

Шины с недостаточным давлением воздуха изнашиваются неравномерно. Недостаточное давление в шинах также негативно влияет на управляемость автомобиля, расход топлива (если модель оснащается ДВС) и потребление энергии (если модель оснащается электродвигателем), а также может привести к проколу из-за перегрева.

Чрезмерно высокое давление может привести к увеличению жесткости хода, а также к повреждению шины неровностями дорожного покрытия и неравномерному износу протектора.

Рекомендуется регулярно проверять давление в шинах, включая запасное колесо (при наличии).

Давление следует измерять в холодных шинах. Чтобы получить более точные данные, измерение следует проводить после трех часов стоянки движения на расстоянии не более 1,5 км. При проверке давления в прогретых шинах показания будут на 30–40 кПа выше, чем в холодном состоянии. Это нормально. Поэтому в этом случае не снижайте давление в шине для достижения рекомендуемого значения в холодном состоянии.

i Примечание

Давление в шинах может снижаться на 10–20 кПа каждый месяц. Проверяйте его регулярно.

Износ шин

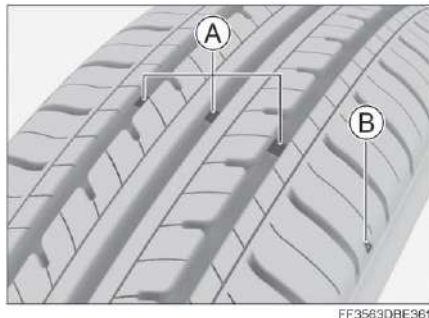

- A** Индикатор износа протектора шины
- B** Метка расположения индикатора износа протектора шины

i Примечание

Метка расположения индикатора износа протектора шины изображена схематично. Метка на реальном автомобиле может отличаться.

Если износ шин достиг максимально допустимого предела, их необходимо заменить при первой возможности.

Сильная степень износа протектора приводит к увеличению тормозного пути, ухудшению управляемости автомобиля, появлению трещин в шинах и, как следствие, к авариям.

При обнаружении неравномерного износа или появлении постоянной вибрации во время движения обратитесь в сервисный центр.

При установке новых шин необходимо выполнять балансировку колес, чтобы обеспечить комфорт при езде и продлить срок службы шин.

Перестановка шин

Для продления срока службы и обеспечения равномерного износа шины задних и передних колес рекомендуется регулярно переставлять местами.

Перестановка шин должна выполняться профессионалами. Рекомендуется обращаться в сервисный центр.

Балансировка колес

Пренебрежение балансировкой колес приводит к ухудшению управляемости автомобиля и сокращению срока службы шин. Разбалансировка колес может произойти даже при нормальных условиях эксплуатации. Поэтому балансировку колес следует выполнять в соответствии с установленными параметрами.

Деформация шин

В местах, где высокая температура окружающего воздуха сохраняется в течение длительного времени, при длительной стоянке автомобиля может возникать некоторая деформация шин в точках контакта с опорной поверхностью. Этот дефект называется «плоское пятно» и является нормальным явлением. Тем не менее после стоянки в начале движения «плоские пятна» могут вызывать вибрацию кузова и рулевого колеса. По мере увеличения пробега этот эффект постепенно исчезает, поскольку шины нагреваются и возвращаются к своей первоначальной форме.

Для уменьшения вероятности появления деформации в виде плоских участков при длительном хранении автомобиля в неподвижном состоянии можно выполнить указанное ниже:

- › Увеличить давление воздуха в шинах (до прибл. 300 кПа). Эксплуатировать автомобиль при таком давлении нельзя. Перед поездкой давление в шинах

должно быть восстановлено до рекомендованного значения.

- › Перемещать автомобиль не реже одного раза в 30 дней (а лучше — одного раза в 15 дней) так, чтобы колеса поворачивались минимум на 90 градусов.

Уход за люком в крыше

Интервалы профилактического технического обслуживания люка

Интервалы профилактического технического обслуживания зависят от условий эксплуатации и частоты использования люка.

В районах с высоким уровнем запыленности или осадков рекомендуется сократить интервалы.

Осторожно

Ненадлежащий уход за люком в крыше может привести к появлению утечек и посторонних шумов. Регулируйте интервалы обслуживания в соответствии с условиями эксплуатации. Например, в песчаных регионах или в сезоны повышенной интенсивности использования следует сократить интервалы обслуживания.

Процедура технического обслуживания

Пыль и загрязнения могут скапливаться в резиновом уплотнении проема люка, механических частях или направляющих и приводить к его неправильной работе, возникновению посторонних шумов или неисправности, а также к засорению системы отвода воды. Регулярно открывайте люк в крыше, удаляйте пыль и загрязнения, протирайте чистой тканью и водой поверхность резинового уплотнения проема, а также регулярно наносите смазку на механические компоненты.

Откройте люк в крыше и убедитесь в том, что его работе ничто не препятствует. При наличии проблем обратитесь в сервисный центр.

Осторожно

- › Если люк неисправен, обратитесь в сервисный центр при первой возможности.
- › Не пытайтесь силой открыть люк, если он покрыт льдом. Это может повредить электропривод и уплотнение проема люка. Перед открыванием люка необходимо дождаться, пока температура в салоне повысится, а уплотнение проема нагреется.
- › В холодную погоду после мойки автомобиля откройте люк в крыше. Перед началом движения с помощью мягкой сухой ветоши вытрите насухо уплотнение проема.
- › Перед въездом на автомойку люк должен быть полностью закрыт. Не допускайте попадания струй воды прямо на уплотнение. Не допускайте попадания воды в автомобиль из-за деформации уплотнения под воздействием струи воды высокого давления.
- › При движении по ухабистым дорогам или холмистой местности не держите люк полностью открытым в течение длительного времени, так как вибрации могут привести к повреждению внутренних компонентов люка.
- › Во время сезона дождей следует сократить интервалы проверки на наличие песка или пыли в уплотнении проема люка. Все инородные частицы необходимо своевременно удалять, чтобы обеспечить хорошую герметизацию люка.

Уход за кузовом

Мойка автомобиля

Регулярная мойка автомобиля помогает сохранить его внешний вид. Пыль и песчинки могут повредить лакокрасочное покрытие, а опавшие листья и птичий помет — лишить его первоначального блеска.

Мойте автомобиль вдали от воздействия прямых солнечных лучей. Если автомобиль какое-то время стоял под солнцем, перед мойкой его необходимо переместить в тень и подождать, пока поверхность кузова не остынет.

Процесс мойки

1. Убедитесь, что на кузове автомобиля нет опавших листьев, птичьего помета и т. п.
При наличии загрязнений удалите их ветошью, затем немедленно промойте чистой водой, чтобы не повредить лакокрасочное покрытие кузова автомобиля.
2. Тщательно промойте автомобиль водой для удаления поверхностной пыли.
Очистите автомобиль, используя чистящий раствор и мягкую щетку, губку или кусок мягкой ветоши.
3. Наполните ведро водой. Добавьте чистящее средство для автомобилей, чтобы приготовить раствор. Начиная с крыши и двигайтесь вниз.
4. После мойки и очистки всего автомобиля используйте специальную тряпку или полотенце, чтобы вытереть кузов насухо. Не допускайте естественного высыхания автомобиля, так как это может привести к потере блеска кузова или появлению разводов от воды.

⚠ Осторожно

- › Химический растворитель и агрессивный чистящий раствор могут повредить лакокрасочное покрытие кузова, а также металлические и пластмассовые детали автомобиля.
- › После мойки автомобиля или преодоления водной преграды слегка нажмите педаль тормоза, чтобы убедиться, что тормозная система работает нормально.
- › В холодное время года не промывайте зазоры в замочных цилиндрах, дверях и т. п. во избежание замерзания отверстий или уплотнений.

Полировка воском

Нанесение воска осуществляется во время технического обслуживания автомобиля. Перед проведением процедуры автомобиль необходимо тщательно очистить.

В настоящее время на рынке представлен широкий выбор автомобильных восков с различными характеристиками. Неправильный выбор воска приведет к обесцвечиванию лакокрасочного покрытия, а не к защите кузова автомобиля.

При нормальных обстоятельствах следует учитывать роль и характеристики автомобильного воска, возраст автомобиля, цвет лакокрасочного покрытия, условия эксплуатации и прочие факторы. Для получения подробной информации обратитесь в специализированный сервисный центр.

Восстановление окрашенных поверхностей

Всегда проверяйте кузов автомобиля на наличие отслоившейся краски или царапин. Подобные дефекты следует неза-

медлительно устранять, чтобы предотвратить коррозию металла в поврежденном месте.

Ремонтную эмаль можно использовать только для восстановления небольших участков отслоившейся краски или устранения царапин. Восстановление больших участков отслоившейся краски должно выполняться профессионалами.

Проверка утечек жидкостей

Припаркуйте автомобиль на ровной горизонтальной поверхности и оставьте его на некоторое время, чтобы проверить наличие утечек топлива, масла или других жидкостей. В случае обнаружения утечки обратитесь в сервисный центр.

Уход за салоном

Предупреждение

Чистящие средства могут содержать вредные вещества, которые представляют опасность для человека. При чистке салона рекомендуется открыть двери или окна автомобиля. Должны использоваться только чистящие средства, предназначенные для автомобилей, и в соответствии с инструкциями на упаковке.

Осторожно

Не допускайте попадания воды или других жидкостей в электрооборудование автомобиля, так как это может привести к его повреждению.

Напольное покрытие

Напольное покрытие следует регулярно пылесосить. Слишком большое количество пыли ускоряет износ покрытия.

Регулярно мойте напольное покрытие специализированным чистящим средством. Следует использовать пену

для чистки ковров. Чтобы покрытие оставалось как можно более сухим, не добавляйте воду в пенящийся чистящий раствор.

Тканевая обивка

Тканевую обивку следует регулярно пылесосить.

Для очистки используйте чистую мягкую ветошь, смоченную слабым и нейтральным мыльным раствором. Чтобы избежать появления водяных разводов после высыхания, протрите поверхности другой чистой мягкой влажной ветошью, а затем дайте им высохнуть.

Для удаления стойких пятен используйте специализированные чистящие средства. Следуйте инструкциям на этикетке чистящего средства.

Кожаная обивка

Пыль и грязь следует регулярно убирать пылесосом, уделяя особое внимание складкам и швам.

Удаляйте загрязнения мягкой ветошью, смоченной водой, а затем вытирайте поверхность другой мягкой сухой тканью. Если требуется удаление въевшихся пятен, используйте специальное чистящее средство для кожи. После использования чистящего средства удалите остатки с поверхности мягкой сухой ветошью.

Не оставляйте на длительное время ветошь, смоченную чистящим средством, на какой-либо внутренней поверхности салона. Некоторые чистящие средства для кожи могут вызвать обесцвечивание или повреждение внутренней отделки.

Резиновые компоненты

Под воздействием окружающей среды резиновые компоненты могут покрыться пятнами и потускнеть. Поэтому их следует

регулярно очищать специальным средством, уделяя особое внимание изношенным деталям.

Во избежание повреждений или возникновения посторонних шумов при уходе за резиновыми уплотнениями не используйте кремнийсодержащие отвердители. Для очистки следует использовать только воду и подходящий отвердитель.

Пластиковые компоненты

i Примечание

Жидкости, содержащие спирт или растворитель (такие как нитроразбавитель, средство для очистки системы охлаждения, топливо, парфюмерия и косметика), могут повредить такие компоненты.

Для очистки используйте мягкую ткань из микрофибры (слегка смоченную водой).

К пластиковым компонентам также относятся: поверхности из искусственной кожи, обивка потолка, рассеиватели световых приборов, стеклянная крышка комбинации приборов, роликовая шторка подстаканника, решетки воздуховодов, детали, окрашенные в черный матовый цвет, и окрашенные элементы отделки салона.

Окна автомобиля

Для очистки внутренних и наружных поверхностей окон используйте специальное чистящее средство для стекол, мягкую ветошь или бумажные полотенца.

⚠ Осторожно

Если заднее стекло автомобиля оснащено нитями обогрева с внутренней стороны, чрезмерное усилие протирания может привести к их повреждению. Поэтому при очистке внутренней поверхности заднего стекла соблюдайте осторожность.

Ремни безопасности

1. Для очистки ремней безопасности используйте нейтральный теплый мыльный раствор. Не используйте отбеливатели, красители или чистящие растворы, которые могут снизить срок службы ремня безопасности.

Перед началом движения необходимо дать ремню безопасности высохнуть естественным образом.

2. Большое скопление пыли на направляющем кольце ремня безопасности может привести к медленному натяжению ремня. Для очистки внутренней стороны направляющего кольца можно использовать мыльный раствор нейтральной температуры.

Меры защиты от коррозии

Факторы, влияющие на скорость появления коррозии

- › Скопление грязи, пыли или снега в нижней части кузова автомобиля может ускорить коррозию.
- › Повреждение лакокрасочного покрытия или другого защитного слоя, вызванное попаданием песка или незначительным ударом, может ускорить коррозию.
- › Если автомобиль эксплуатируется в местах с высокой относительной влажностью или температурой выше точки замерзания, это может ускорить коррозию.
- › Соль, используемая для обработки дорог и содержащаяся в воздухе в прибрежных регионах, может ускорить коррозию.
- › Повышение температуры может ускорить коррозию плохо вентилируемых деталей.

Защите автомобиль от коррозии

- › Регулярно очищайте кузов с помощью чистой холодной воды и нейтрального моющего средства для автомобилей.
 - › Регулярно проверяйте лакокрасочное покрытие на предмет повреждений. При наличии повреждения следует устранять при первой возможности.
 - › Регулярно проверяйте нижнюю часть кузова автомобиля. При наличии песка, грязи, снега, льда и т. д. удалите их водой при первой возможности.
 - › Держите сливные отверстия в дверях открытыми, чтобы избежать застоя воды.
 - › При наличии следов насекомых, битума, цемента и т. д. на автомобиле удалите их при первой возможности.
 - › Если автомобиль регулярно эксплуатируется на дорогах, покрытых противогололедной солью, солончаково-щелочных поверхностях, прибрежных трассах и т. д., мойте компоненты днища не реже одного раза в месяц.
 - › Если автомобиль регулярно эксплуатируется на песчаных дорогах, рассмотрите возможность установки брызговиков.
- › Тщательно промойте и высушите кузов автомобиля.
 - › Очистите салон автомобиля, чтобы он был чистым и опрятным.
 - › Выключите стояночный тормоз и установите под колеса противооткатные упоры.
 - › Слегка приоткройте окна с одной стороны (если автомобиль припаркован в закрытом помещении).
 - › Отсоедините отрицательную клемму аккумуляторной батареи.
 - › Подложите под щетку стеклоочистителя ветрового стекла сложенное полотенце или кусок ткани.
 - › Для снижения риска залипания на все дверные уплотнители следует нанести силиконовую смазку.
 - › Используйте автомобильный чехол из пористого хлопка, чтобы накрыть автомобиль. В противном случае ластиковые непористые материалы будут накапливать влагу, которая может повредить лакокрасочное покрытие кузова.
 - › По возможности периодически запускайте двигатель на короткие промежутки времени, чтобы прогреть его до рабочей температуры.

Длительное хранение автомобиля

Парковочное положение автомобиля должно способствовать предотвращению ухудшения его состояния и облегчению повторного запуска двигателя. По возможности паркуйте автомобиль в закрытом помещении.

Если требуется оставить автомобиль на длительное хранение (один месяц и более), заранее выполните указанные ниже действия:

- › Заправьте бак топливом.

7

Гарантийное обслуживание

| | | | |
|--|-----|---|-----|
| Общие положения..... | 254 | Обязанности владельца автомобиля..... | 268 |
| Договорная гарантия на новый автомобиль | 256 | Регистрационная карточка с информацией об автомобиле..... | 271 |
| Сведения о гарантийных обязательствах | 257 | Карточка регистрации смены владельца..... | 275 |
| Антикоррозийная гарантия на кузов и лакокрасочное покрытие | 260 | Карточка замены одометра..... | 279 |
| Осмотр кузова | 261 | Предпродажная подготовка | 280 |
| Гарантия на запасные части ... | 264 | | |
| Условия распространения гарантийного обслуживания ... | 265 | | |

Общие положения

1. Каждый новый автомобиль перед передачей его владельцу проходит предпродажную подготовку и проверку в соответствии с процедурой, определенной компанией Naval.
2. Торговая организация обязана продать Вам автомобиль после проведения комплекса работ по предпродажной подготовке с обязательной отметкой в руководстве.
3. Долговечность Вашего автомобиля будет всецело зависеть от своевременного обслуживания, предусмотренного руководством.
4. На все новые автомобили и запасные части, проданные Naval, распространяется режим договорной гарантии. Договорная гарантия (далее — «Гарантия») предоставляет клиенту, в рамках предварительно установленных ограничений (в частности, территориальных ограничений, ограничений по срокам и по пробегу), право на бесплатный ремонт или замену (включая запасные части и работы) элементов его автомобиля, которые признаны дефектными Naval.
5. В договорную гарантию включается гарантия от сквозной коррозии и гарантия на лакокрасочное покрытие. Гарантия на лакокрасочное покрытие включает в себя частичное или полное восстановление лакокрасочного покрытия кузова, необходимое для устранения дефектов, и от сквозной коррозии, направленной от внутренней части к наружной части элементов кузова. Для применения этих видов гарантии устанавливаются специальные условия.
6. При соблюдении клиентом условий применения и возможности подтвердить право на гарантийное обслуживание, уполномоченные дилеры обязаны обеспечивать гарантийное обслуживание автомобиля клиента (включая ремонт на месте / эвакуацию в соответствующих странах и для соответствующих сервисных центров).
7. Договорная гарантия распространяется на части и компоненты каждого автомобиля, приобретенного у официального дилера, если обнаруженная неполадка была вызвана заводским дефектом (использование некачественных материалов при производстве автомобиля или нарушение технологии производства). Все обнаруженные или возникшие в результате эксплуатации автомобиля неполадки, подпадающие под действие режима договорной гарантии, будут устранены официальным дилером компании Naval.
8. Периодическое техническое обслуживание у официального дилера является обязательным требованием предоставления договорной гарантии и должно выполняться в соответствии с требованиями, определенными компанией Naval и указанными в данном руководстве.
9. Компания Naval оставляет за собой право проводить кампанию по отзыву автомобилей для обеспечения безопасности, вносить изменения в конструкцию и спецификации выпускаемых автомобилей или же изменения в уже проданные автомобили.

10. Официальный дилер вправе потребовать у владельца автомобиля документы, подтверждающие прохождение планового технического осмотра, в том числе документы, подтверждающие приобретение оригинальных запасных частей.

Предупреждение

Эксплуатация неисправного автомобиля строго запрещена!

Географические зоны действия гарантии на новые автомобили

Действия гарантийных обязательств распространяются **только на территории следующих стран:**

- > Казахстан

Договорная гарантия на новый автомобиль

Начало и окончание гарантии на новые автомобили

Гарантийный период начинается с даты действительной выдачи нового автомобиля первому владельцу.

Гарантийный период заканчивается в день окончания гарантии. Дата окончания определяется отдельно для каждого вида гарантии.

В рамках договорной гарантии:

- › Гарантия на детали и агрегаты, замененные по гарантии, не продлевает срока основной гарантии.
- › Покрытие по гарантии запасных частей или узлов обеспечивается только до окончания этой гарантии.
- › В случае выхода из строя одометра, при условии невозможности определения пробега на дату подачи рекламации, пробег определяется для автомобилей, приобретенных для личных, семейных, домашних и иных нужд, не связанных с осуществлением предпринимательской деятельности из расчета 4000 км/месяц, а для автомобилей, приобретенных для осуществления предпринимательской деятельности, — из расчета 10 000 км/месяц.
- › При выходе одометра из строя владелец автомобиля должен обратиться в сервисный центр компании Haval для замены одометра. Уполномоченный дилер компании Haval должен внести отметки в «Карточку замены одометра», приведенную в данном руководстве, и поставить свою печать.

Договорная гарантия на новые автомобили не покрывает следующие случаи:

- › работы по техническому обслуживанию, необходимые для обеспечения нормальной работы автомобиля, и замена расходных деталей, необходимых для нормального функционирования автомобиля, регулировки и доводки;
- › замена деталей естественного износа, связанного с эксплуатацией автомобиля, с пробегом, с географическими и климатическими условиями, если замена не является следствием производственного дефекта;
- › вибрация и шум, связанные с нормальной работой автомобиля;
- › такие дефекты, как выцветание, изменение внешнего вида или деформация деталей, связанные с их нормальным старением;
- › обновление (модернизация) программного обеспечения автомобиля;
- › небрежность или несоблюдение предписаний, приводимых в руководстве по эксплуатации и в бортовом компьютере;
- › повреждения, вызванные клиентом: наличие посторонних предметов, попытки разборки, ненормальное использование (например, перегрузка, в том числе и кратковременная, участие в соревнованиях), неполадки, вызванные использованием рабочих жидкостей, запасных частей или аксессуаров, расходных материалов или топлива, не соответствующих требованиям или низкого качества, а также использованием добавок и присадок, не рекомендованных Haval;
- › неполадки двигателя, возникшие по причине шламообразования в системе смазки и ухудшения смазочных свойств масла вследствие: частых пусков и остановок двигателя, длительной работы двигателя на холостом ходу, поездок на короткие расстояния, несоблюдения указаний по прогреву двигателя, смешивания разных масел и прочее, а также последующие издержки, вызванные этим;
- › повреждения, возникшие вследствие несвоевременного предоставления или непредоставления клиентом автомобиля для ремонта к уполномоченному дилеру, несмотря на указания контрольных систем автомобиля о необходимости посещения авторизированной сервисной станции дилера;
- › повреждения, возникшие вследствие изменения мощности или типа автомобиля;
- › повреждения, возникшие вследствие превышения допустимых значений нагрузки на ось, максимальной массы буксируемого груза;
- › повреждения, возникшие вследствие внешнего воздействия;
- › на дефекты, возникшие в результате воздействия кислот или щелочей, промышленных или химических выбросов, кислотных или щелочных загрязнений воздуха, растительного сока, продуктов жизнедеятельности птиц и животных, древесной смолы, солей (в т. ч. дорожной соли), противогололедных реагентов, воздействия гравия, камней, металлических частиц или других объектов;
- › повреждения, возникшие вследствие использования автомобилей в качестве такси, службы доставки, учебных, коммерческая аренда/прокат машин и т.п.;
- › повреждения, вызванные использованием неоригинальных аксессуаров и запчастей;

- › повреждения, вызванные природными явлениями, градом, наводнениями, молнией, ураганом или другими атмосферными явлениями, а также повреждения, вызванные дорожно-транспортными происшествиями, возгораниями и попытками угона;
- › последствия неквалифицированного ремонта или технического обслуживания, ненадлежащего ухода и хранения;
- › инциденты, связанные с изменением показаний счетчика пробега автомобиля или с невозможностью достоверного определения пробега автомобиля;
- › любые другие расходы, специально не предусмотренные гарантией, в частности, расходы, связанные с простым автомобилем (потерей возможности эксплуатации), и иные финансовые убытки.

Действия договорной гарантии в отношении деталей естественного износа

- › Замена деталей естественного износа не покрывается гарантией, если инцидент вызван нормальным износом детали в ходе эксплуатации автомобиля, связанным с пробегом, с географическими или климатическими условиями, кроме случаев, являющихся следствием возникшей неполадки.
- › Если деталь, подверженная естественному износу, состоит из нескольких элементов, все эти элементы считаются деталями, подверженными естественному износу.

Гарантия на быстроизнашиваемые детали

В отношении ряда деталей, узлов, механизмов автомобиля устанавливается режим ограниченных гарантийных обязательств компании Naval:

| | |
|----------------------------|--|
| 1 месяц / 1000 км | Щетки стеклоочистителя |
| 2 месяца / 3000 км | Лампы (исключение: приборы, имеющие светодиодную подсветку, ксеноновые лампы), стекла |
| 6 месяцев / 5000 км | Элементы питания для пульта дистанционного управления, масляный фильтр, топливный фильтр, детали сцепления, свечи зажигания, тормозные колодки, фрикционные накладки, тормозные диски и барабаны, реле (за исключением блока управления) |
| 12 месяцев / 20 000 км | Аккумуляторные батареи (при надлежащей эксплуатации и отсутствии нештатного оборудования) |
| 24 месяца / 50 000 км | Все хромированные детали автомобиля, а также детали, имеющие глянцевое металлизированное покрытие (нанесенные различными методами) |
| Прямая гарантия поставщика | Автомобильные шины |

Антикоррозийная гарантия на кузов и лакокрасочное покрытие

Гарантия на лакокрасочное покрытие

Гарантия на лакокрасочное покрытие распространяется на все окрашенные части кузова автомобиля (за исключением днища и выхлопной системы), если повреждения поверхности были вызваны заводскими дефектами (использование некачественных материалов или нарушение технологии производства). Гарантийный период на окраску составляет 36 месяцев или 150 000 км пробега.

При условии соблюдения владельцем рекомендаций по уходу за автомобилем, изложенных в Руководстве по эксплуатации.

Гарантия против сквозной коррозии

Гарантия против сквозной коррозии распространяется на все кузовные металлические панели в том случае если причиной возникновения сквозной коррозии стало использование некачественных материалов или нарушение технологии производства. Гарантийный период против сквозной коррозии составляет 6 лет независимо от пробега.

Обязательным условием соблюдения гарантийных обязательств от сквозной коррозии является проведения ежегодного осмотра кузова во время посещения сервисных центров официальных дилеров. При этом дилером должны быть сделаны соответствующие отметки в Руководстве по эксплуатации. В процессе осмотра автомобиля специалисты дилерской сети определяют состояние кузова и необходимость выполнения соответствующих работ. Они информируют Владельца об обнаруженных дефектах, возникших вследствие внешнего воздействия (царапины, трещины и сколы краски), которые могут стать будущими очагами коррозии и вносят соответствующие отметки в Сервисную книжку.

Для сохранения права на гарантию от сквозной коррозии Владельца автомобиля должен в течении 3-х недель после осмотра, обратиться к специалистам кузовного ремонта официального дилера для проведения за свой счет ремонта в соответствии с технологией, предписанной HAVAL, с использованием оригинальных деталей и материалов.

При несоблюдении данных предписаний Владельца автомобиля теряет право на гарантию против сквозной коррозии.

i Примечание

Термин «сквозная коррозия» означает наличие в кузове сквозного отверстия образовавшегося в результате коррозии металла кузова, возникшей под защитным покрытием по причине исходного дефекта материала или изготовления. В определении «кузов» не включены колесные диски и такие части, как полированные декоративные детали, бамперы, молдинги и петли.

Графическое изображение применимо ко всем моделям

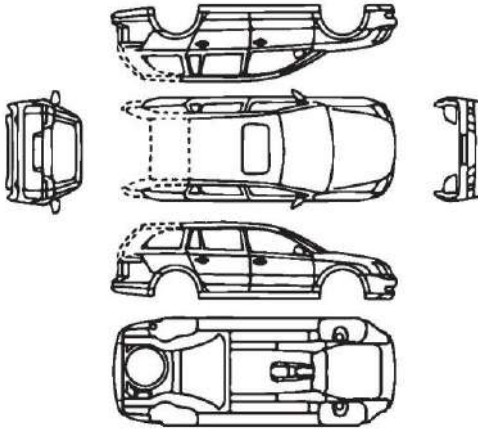

Пометки результата осмотра, используя соответствующий символ

- пескоструй, каменная крошка
- вмятина, выпуклость
- + царапина
- поврежден кузов
- # повреждено ЛКП
- ▶ повреждено днища автомобиля

Ежегодный осмотр кузова

Общее состояние автомобиля

- отличное
- удовлетворительное
- хорошее
- плохое

Повреждения выявленные ранее устранены

- да
- нет

Комментарий

Дата

Показания одометра, км

печать и подпись сервисного центра

Графическое изображение применимо ко всем моделям

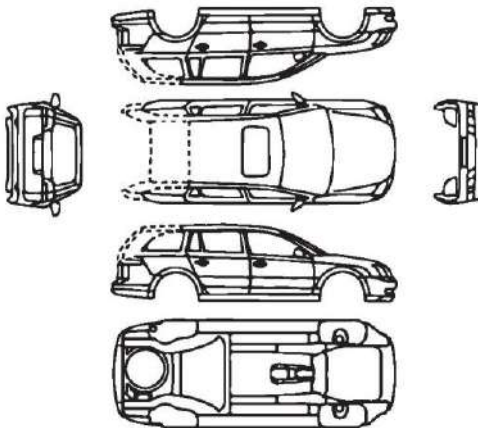

Пометки результата осмотра, используя соответствующий символ

- пескоструй, каменная крошка
- вмятина, выпуклость
- + царапина
- поврежден кузов
- # повреждено ЛКП
- ▶ повреждено днища автомобиля

Ежегодный осмотр кузова

Общее состояние автомобиля

- отличное
- удовлетворительное
- хорошее
- плохое

Повреждения выявленные ранее устранены

- да
- нет

Комментарий

Дата

Показания одометра, км

печать и подпись сервисного центра

Осмотр кузова

Графическое изображение применимо ко всем моделям

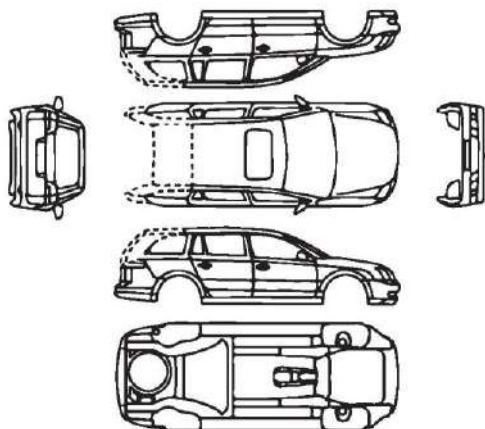

Пометки результата осмотра, используя соответствующий символ

- пескоструй, каменная крошка
- вмятина, выпуклость
- + царапина
- поврежден кузов
- # повреждено ЛКП
- ▶ повреждено днища автомобиля

Ежегодный осмотр кузова

Общее состояние автомобиля

- отличное
- удовлетворительное
- хорошее
- плохое

Повреждения выявленные ранее устранены

- да
- нет

Комментарий

Дата

Показания одометра, км

печать и подпись сервисного центра

Графическое изображение применимо ко всем моделям

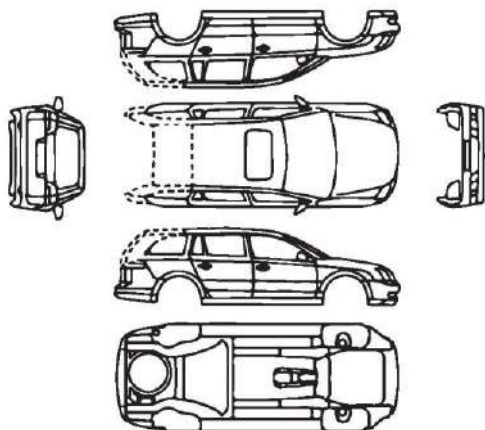

Пометки результата осмотра, используя соответствующий символ

- пескоструй, каменная крошка
- вмятина, выпуклость
- + царапина
- поврежден кузов
- # повреждено ЛКП
- ▶ повреждено днища автомобиля

Ежегодный осмотр кузова

Общее состояние автомобиля

- отличное
- удовлетворительное
- хорошее
- плохое

Повреждения выявленные ранее устранены

- да
- нет

Комментарий

Дата

Показания одометра, км

печать и подпись сервисного центра

7

Гарантийное обслуживание

Графическое изображение применимо ко всем моделям

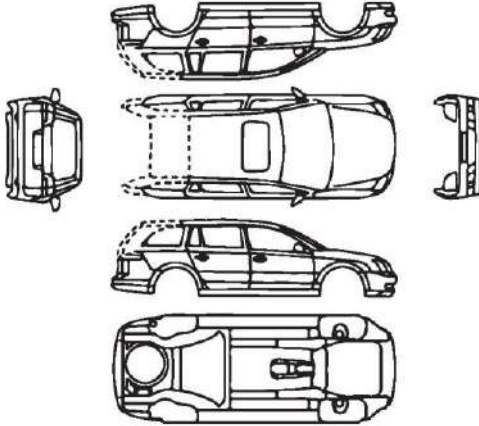

Пометки результата осмотра, используя соответствующий символ

- пескоструй, каменная крошка
- вмятина, выпуклость
- + царапина
- поврежден кузов
- # повреждено ЛКП
- ▶ повреждено днища автомобиля

Ежегодный осмотр кузова

Общее состояние автомобиля

- отличное
- удовлетворительное
- хорошее
- плохое

Повреждения выявленные ранее устранены

- да
- нет

Комментарий

Дата

Показания одометра, км

печать и подпись сервисного центра

Графическое изображение применимо ко всем моделям

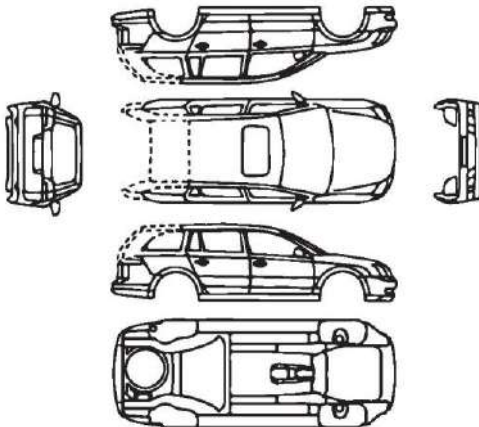

Пометки результата осмотра, используя соответствующий символ

- пескоструй, каменная крошка
- вмятина, выпуклость
- + царапина
- поврежден кузов
- # повреждено ЛКП
- ▶ повреждено днища автомобиля

Ежегодный осмотр кузова

Общее состояние автомобиля

- отличное
- удовлетворительное
- хорошее
- плохое

Повреждения выявленные ранее устранены

- да
- нет

Комментарий

Дата

Показания одометра, км

печать и подпись сервисного центра

Оригинальные запасные части

Оригинальными запасными частями являются запасные части, прошедшие проверку качества, предоставляемые непосредственно или утвержденные компанией Naval. Применение только оригинальных запасных частей является строго обязательным из соображений безопасности и способствует снижению общих эксплуатационных затрат на автомобиль.

Гарантия распространяется исключительно на оригинальные запасные части.

Гарантийный срок на оригинальные запасные части

Гарантируется отсутствие дефектов и исправность всех оригинальных запасных частей, устанавливаемых на автомобили или проданных официальными дилерами.

Все новые оригинальные запасные части, установленные на автомобили или проданные покупателям без установки официальными дилерами, обеспечиваются гарантией продолжительностью 12 месяцев (кроме быстроизнашиваемых деталей), исчисляемой со дня их установки или со дня их продажи, без ограничения пробега.

При этом, если оригинальная запасная часть заменялась в рамках гарантии на автомобиль, то для замененной запасной части срок гарантии заканчивается одновременно с гарантийным сроком на автомобиль. Если же оригинальная запасная часть заменялась в рамках гарантии на оригинальную запасную часть, то ее гарантийный срок заканчивается с истечением гарантии на ту оригинальную запасную часть, которую заменили.

Обратите внимание на следующее:

1. Техническое обслуживание автомобилей в период их эксплуатации, а также выполнение указанных ниже операций, устранение неполадок, ремонт и замена указанных ниже деталей, возникающих в результате ненадлежащего ухода за автомобилем, аварий, износа, воздействий внешних и иных факторов, не входит в гарантийные обязательства и производится для владельцев автомобилей за плату:

- › прочистка топливной системы;
 - › регулировка механизма сцепления;
 - › регулировка углов установки колес;
 - › компьютерная диагностика двигателя;
 - › проведение работ по замене шин;
 - › балансировка колес;
 - › регулировка направления света фар;
- а также не входит в гарантийные обязательства и производится для владельцев автомобилей за плату: замена, ремонт или восстановление расходных материалов, прочих элементов, используемых либо подверженных износу и разрушению при нормальной эксплуатации, в том числе:
- › фильтры;
 - › свечи зажигания и накаливания;
 - › форсунки впрыска;
 - › плавкие предохранители;
 - › приводные ремни;
 - › лампы и элементы выполняющие их функцию;
 - › щеточные узлы электродвигателей, генератора, стартера;
 - › тормозные колодки;
 - › масла;
 - › охлаждающая жидкость;

- › жидкость для гидропривода сцепления и тормозов;
 - › консистентные смазки;
 - › электролит;
 - › хладагент;
 - › жидкость для омывателя стекол и фар;
 - › топливо;
 - › прокладки различных типов (кроме прокладки головки блока цилиндров);
 - › стекла;
 - › обивка салона и внутренняя отделка;
 - › детали с гальванопокрытием;
 - › амортизаторы;
 - › пружины;
 - › сиденья;
 - › колесные диски, шины;
 - › щетки стеклоочистителей;
 - › тормозные соединения или колодки, барабаны, диски;
 - › ведомый и нажимной диски сцепления;
 - › резиновые части: шланги, ремни, уплотнители, патрубки, втулки стабилизатора, сайлент-блоки, сальники, манжеты, пыльники и др.
2. Гарантийному обслуживанию не подлежат автомобили специального назначения.
3. Регулировочные, контрольно-диагностические работы производятся за счет владельца автомобиля.
4. Гарантийное обслуживание автомобилей осуществляется в случае надлежащего исполнения его владельцем обязанностей, предусмотренных настоящим руководством, сервисной книжкой, договором и иными документами.

Владелец автомобиля обязан:

1. Соблюдать рекомендации по эксплуатации и обслуживанию автомобиля, изложенные в данном руководстве.
2. Для выполнения гарантийного ремонта доставить автомобиль официальному дилеру.
3. При получении нового автомобиля проверить отсутствие дефектов окраски, внешней и внутренней отделки. В случае обнаружения повреждений сообщить об этом дилеру, продающему автомобиль.
4. Проводить техническое обслуживание автомобиля в соответствии с требованиями, изложенными в разделе «Техническое обслуживание» данного руководства. Сохранить отметки о прохождении технических обслуживаний автомобиля на случай, если они потребуются дилеру. Гарантия на запасные части распространяется только при наличии соответствующих документов на их установку.
5. Внимательно следовать всем рекомендациям, указанным в Руководстве по эксплуатации.
6. Регулярно мыть автомобиль и обрабатывать кузов полировочными средствами.
7. При обнаружении на кузове отложенной дорожной соли, песка, асфальта, гудрона, смолы деревьев и прочих веществ, способных повредить лакокрасочное покрытие, немедленно удалить их, своевременно и за свой счет устранить любые вышеперечисленные повреждения лакокрасочного покрытия кузова.
8. При смене владельца автомобиля, а также при изменении информации об автомобиле и (или) о его владельце,

немедленно обратиться к уполномоченному дилеру компании Haval для регистрации указанной информации в Карточке регистрации смены владельца, приведенной в данном руководстве.

Необходимость проведения технического обслуживания

Техническое обслуживание позволяет диагностировать текущее состояние Вашего автомобиля.

В процессе эксплуатации все детали автомобиля неизбежно подвергаются износу.

Для гарантирования безопасности вождения автомобиля необходимо своевременно проходить плановое техническое обслуживание, надлежащим образом осуществлять обслуживание и ремонт. Это позволит Вашему автомобилю максимально долго сохранять свои эксплуатационные характеристики.

› Прохождение технического обслуживания позволит Вам управлять автомобилем с большей уверенностью и спокойствием.

При проведении технического обслуживания возможно оценить состояние и осуществить необходимый профилактический ремонт комплектующих и, тем

самым, предотвратить возможные серьезные проблемы. Это позволит Вам уверенно пользоваться автомобилем до следующего планового посещения автосервиса.

› Техническое обслуживание позволит Вам снизить затраты на эксплуатацию автомобиля.

› Техническое обслуживание позволит Вам увеличить срок службы автомобиля.

Тормозные колодки, шины, а также некоторые другие компоненты автомобиля в процессе работы подвергаются износу и утрачивают свои эксплуатационные качества.

Дальнейшее использование деталей и компонентов, достигших предела износа, может послужить причиной возникновения неполадок и даже привести к ДТП. Поэтому необходимо своевременно проходить плановое техническое обслуживание.

› Техническое обслуживание позволит Вам уменьшить количество проблем, связанных с ремонтом автомобиля.

Ежедневный осмотр и уход

При каждодневной эксплуатации автомобиля его владелец должен проводить осмотр и уход за автомобилем. Объем и периодичность осмотра и ухода за автомобилем определяются его владельцем на основании пробега автомобиля, времени эксплуатации, а также оценивая его состояние в процессе движения. Рекомендуется осмотр и уход за автомобилем производить перед поездкой на длительные расстояния, а также во время мытья или заправки автомобиля.

Меры безопасности при подготовке и требования к месту проведения технического осмотра автомобиля:

- › Запрещается производить осмотр в тех местах, где при этом создается помеха движению пешеходов или транспорта.
- › Не производите осмотр на наклонной местности, т. к. автомобиль может сдвинуться с места, что создаст опасность получения травмы.
- › Во избежание случайного получения травмы начинайте осмотр только после полного прекращения вращения колес и постановки автомобиля на стояночный тормоз.

Меры безопасности при осмотре моторного отсека автомобиля:

- › Не производите осмотр при работающем двигателе — это очень опасно.
- › Запрещается производить осмотр при включенном зажигании — это может привести к травмам.
- › Во избежание ожога не прикасайтесь к выхлопной трубе и радиатору сразу после выключения двигателя.
- › Во избежание возгорания запрещается помещать посторонние предметы в моторный отсек, в особенности бумагу,

ткань и прочие легковоспламеняющиеся материалы.

- › Во избежание возникновения неполадок запрещается отсоединять шланги и провода.

Объекты проверки и порядок осмотра

1. Откройте капот (отсек двигателя)
 - › уровень тормозной жидкости,
 - › уровень масла в двигателе,
 - › уровень охлаждающей жидкости,
 - › уровень омывающей жидкости.
2. Периферия автомобиля
 - › давление в шинах,
 - › трещины, повреждения шин,
 - › глубина протектора шин, чрезмерный износ,
 - › загрязнения, повреждения осветительных приборов.
3. На месте водителя
 - › функционирование стояночного тормоза,
 - › работа двигателя,
 - › работа педали тормоза,
 - › подача омывающей жидкости,
 - › работа стеклоочистителей,
 - › работа системы освещения и указателей поворота.
4. Во время движения
 - › работа тормозной системы,
 - › работа двигателя на низкой скорости и при ускорении,
 - › проверка неполадок, обнаруженных в предыдущий день.

Плановое техническое обслуживание автомобиля

Владелец автомобиля должен проводить плановое техническое обслуживание автомобиля в строгом соответствии со сроками и в объеме, указанными в «Графике планового технического обслуживания», приведенном в данном руководстве.

Во избежание возникновения непредвиденного ущерба, а также в целях сохранения гарантийного обслуживания автомобиля для прохождения планового технического обслуживания, обращайтесь только в сервисные центры компании Haval.

После проведения планового технического обслуживания работники сервисного центра компании Haval должны поставить соответствующие отметки в талоне технического обслуживания и заверить их печатью сервисного центра компании Haval.

Регистрационная карточка с информацией об автомобиле

Первый экземпляр хранится у дилера

| Информация о владельце |
|--|
| ФИО владельца / наименование компании: |
| Номер удостоверения личности / идентификационный код компании: |
| Стационарный телефон: |
| Мобильный телефон: |
| Адрес электронной почты: |
| Почтовый индекс: |
| Полный адрес: |

| Информация об автомобиле |
|--|
| Модель: |
| Идентификационный номер (VIN-код): |
| Номер двигателя / модель электродвигателя: |
| Цвет: |
| Комплектация: |
| Дата выпуска: |
| Дата передачи автомобиля: |

| Подпись дилера | Подпись владельца |
|-----------------|-------------------|
| Подпись/печать: | Подпись/печать: |
| Дата: | Дата: |

7

Гарантийное обслуживание



Регистрационная карточка с информацией об автомобиле

Второй экземпляр остается в Руководстве

| Информация о владельце |
|--|
| ФИО владельца / наименование компании: |
| Номер удостоверения личности / идентификационный код компании: |
| Стационарный телефон: |
| Мобильный телефон: |
| Адрес электронной почты: |
| Почтовый индекс: |
| Полный адрес: |

| Информация об автомобиле |
|--|
| Модель: |
| Идентификационный номер (VIN-код): |
| Номер двигателя / модель электродвигателя: |
| Цвет: |
| Комплектация: |
| Дата выпуска: |
| Дата передачи автомобиля: |

| Подпись дилера | Подпись владельца |
|-----------------|-------------------|
| Подпись/печать: | Подпись/печать: |
| Дата: | Дата: |

7

Гарантийное обслуживание



Карточка регистрации смены владельца

Первый экземпляр: остается в сервисном центре

| Информация о новом владельце |
|--|
| ФИО владельца / наименование компании: |
| Номер удостоверения личности / идентификационный код компании: |
| Стационарный телефон: |
| Мобильный телефон: |
| Адрес электронной почты: |
| Почтовый индекс: |
| Полный адрес: |

| Информация об автомобиле |
|---|
| Модель: |
| Идентификационный номер (VIN-код): |
| Номер двигателя / модель электродвигателя: |
| Цвет: |
| Регистрационный знак: |
| Пробег: |
| <input type="checkbox"/> Смена владельца <input type="checkbox"/> Смена адреса <input type="checkbox"/> Дополнительная выдача |

| Подпись дилера | Подпись представителя сервисного центра: |
|-----------------------------|--|
| Подпись прежнего владельца: | Печать сервисного центра: |
| Подпись нового владельца: | |
| Дата: | Дата: |



7

Гарантийное обслуживание



Карточка регистрации смены владельца

Второй экземпляр остается в Руководстве

| Информация о новом владельце |
|--|
| ФИО владельца / наименование компании: |
| Номер удостоверения личности / идентификационный код компании: |
| Стационарный телефон: |
| Мобильный телефон: |
| Адрес электронной почты: |
| Почтовый индекс: |
| Полный адрес: |

| Информация об автомобиле |
|---|
| Модель: |
| Идентификационный номер (VIN-код): |
| Номер двигателя / модель электродвигателя: |
| Цвет: |
| Регистрационный знак: |
| Пробег: |
| <input type="checkbox"/> Смена владельца <input type="checkbox"/> Смена адреса <input type="checkbox"/> Дополнительная выдача |

| Подпись дилера | Подпись представителя сервисного центра: |
|-----------------------------|--|
| Подпись прежнего владельца: | Печать сервисного центра: |
| Подпись нового владельца: | |
| Дата: | Дата: |



7

Гарантийное обслуживание



Карточка замены одометра

Если одометр вышел из строя, немедленно обратитесь в авторизованный сервисный центр по поводу его замены.

| Отметка о замене одометра | |
|----------------------------------|--------------------------|
| Дата замены: | |
| Показания старого одометра (км): | |
| Показания нового одометра (км): | |
| Наименование сервисного центра: | |
| Печать сервисного центра: | Дополнительные сведения: |

| Отметка о замене одометра | |
|----------------------------------|--------------------------|
| Дата замены: | |
| Показания старого одометра (км): | |
| Показания нового одометра (км): | |
| Наименование сервисного центра: | |
| Печать сервисного центра: | Дополнительные сведения: |

| Отметка о замене одометра | |
|----------------------------------|--------------------------|
| Дата замены: | |
| Показания старого одометра (км): | |
| Показания нового одометра (км): | |
| Наименование сервисного центра: | |
| Печать сервисного центра: | Дополнительные сведения: |

Предпродажная подготовка

Перед передачей автомобиля
владельцу была выполнена
предпродажная подготовка

Печать и подпись официального
дилера Компании Хавейл

7

Гарантийное обслуживание

8

Технические данные

Идентификация автомобиля...282

Технические характеристики ..284

Идентификация автомобиля

Оборудование автомобиля

Обратите внимание, что в данном руководстве описывается все стандартное оборудование, комплектация для определенного рынка и дополнительное оборудование для данного модельного ряда. Таким образом, некоторое оборудование или функции, описанные в данном руководстве, могут отсутствовать на вашем автомобиле или быть доступны только на некоторых рынках. Для дополнительной информации о комплектации обратитесь к соответствующей продажной документации или проконсультируйтесь с дилером, продавшим вам автомобиль.

Идентификационный номер транспортного средства

Идентификационный номер транспортного средства (VIN) присваивается каждому автомобилю и является уникальным. Он указан в перечисленных ниже местах:

- › В верхней левой части передней панели со стороны ветрового стекла.

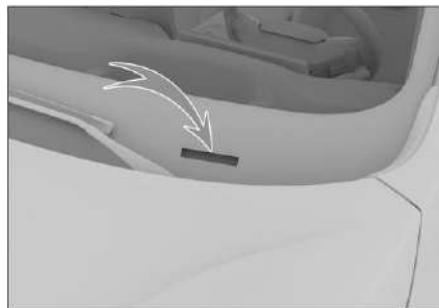

6AE68F1D3326

- › На передней опорной балке сиденья переднего пассажира.

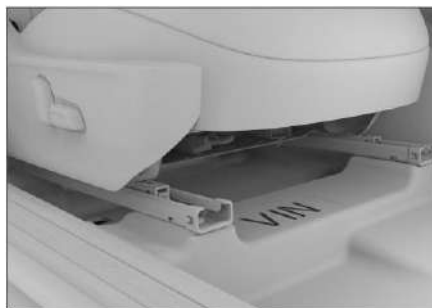

4E99599351B5

- › На сертификационной табличке на центральной стойке.

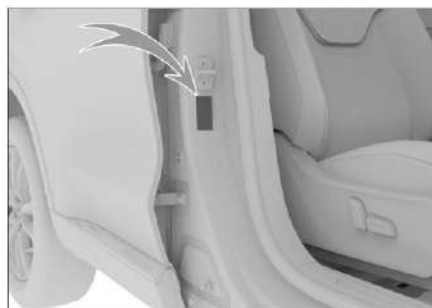

FB054E5DE213

i Примечание

После подключения диагностического прибора к бортовому компьютеру можно считать идентификационный номер транспортного средства, сохраненный в электронном блоке управления (ЭБУ) автомобиля.

Номер двигателя

GW4N20

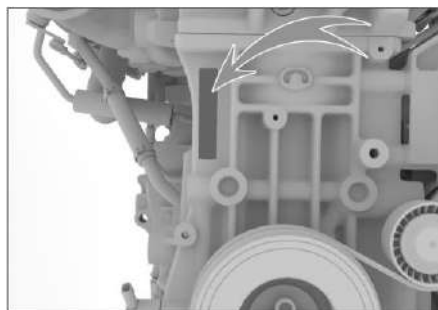

61E784C5F2D2

Номер двигателя указан на блоке цилиндров (см. рисунок).

i Примечание

Для удобства номер и модель двигателя указаны на передней части крышки блока цилиндров.

Цветовой код



C123F8208E63

Паспортная табличка с цветовым кодом расположена под левой центральной стойкой.

На ней указана следующая информация: цвет кузова автомобиля, его цветовой код и производитель.

Технические характеристики

Основные характеристики

Основные технические характеристики, такие как габариты, стандарты качества, расход топлива, нормы выбросов, максимальная скорость и т. д. приведены в официальной документации к автомобилю.

Осторожно

Если не указано иное, все перечисленные в данном руководстве технические характеристики применимы к стандартным автомобилям. Технические характеристики автомобилей со специальным оборудованием, а также автомобилей, предназначенных для других стран, могут отличаться. Данные, указанные в официальной документации, входящей в комплект поставки автомобиля, всегда имеют преимущественную силу.

Характеристики двигателя

Двигатель

| Модель | Тип | Максимальная мощность, кВт / об/мин | Максимальный крутящий момент, Н·м / об/мин | Максимальный преодолеваемый подъем, % |
|---------|--------------------------------------|-------------------------------------|--|---|
| GW4N20 | Бензиновый двигатель с турбонаддувом | 150/6000–6300 | 320/1500–4000 | 30 (режим 2WD); 50 (режим 4WD) |
| GW4B15D | Бензиновый двигатель с турбонаддувом | 110/5500-6000 | 230/1500-4000 | 30 (для автомобиля с двумя ведущими колесами) 50 (для автомобиля с четырьмя ведущими колесами) |

Шины

| Пункт | | Данные |
|--------------------------|------------------|--|
| Спецификация | Стандартная шина | 225/60 R18 100V; 225/55 R19 99V |
| | Запасное колесо | T135/90 R17 104M |
| Давление воздуха в шинах | | См. таблицу с данными на центральной стойке кузова |
| Цепи противоскольжения | Спецификация | Из полиуретана (ТПУ): толщина менее 15 мм |
| | Место установки | Передние колеса |

Колеса

| Пункт | | Данные | |
|-------------------------------------|--------------------------|---------------------------------------|---|
| Параметры динамической балансировки | С одной стороны, г | ≤ 8 | |
| | В сумме с двух сторон, г | ≤ 15 | |
| Углы установки колес | Задние колеса | Развал | -0°64' ± 30' (разница слева и справа ≤ 30') |
| | | Схождение | 0°4' ± 10' (разница слева и справа ≤ 10') |
| | Передние колеса | Угол продольного наклона оси поворота | 6,92° ± 45' (разница слева и справа ≤ 45') |
| | | Развал | -0°27' ± 45' (разница слева и справа ≤ 45') |
| | | Схождение | 0°8' ± 5' (разница слева и справа ≤ 5') |
| | | Угол поперечного наклона оси поворота | 12,44° |

Характеристики тормозной системы

| Пункт | | Данные |
|---|-------------------------|--------|
| Педаля тормоза | Свободный ход, мм | 5–8 |
| Передние тормозные колодки (фрикционные накладки) | Минимальная толщина, мм | 2 |
| Задние тормозные колодки (фрикционные накладки) | Минимальная толщина, мм | 2 |
| Передние тормозные диски | Минимальная толщина, мм | 26 |
| Задние тормозные диски | Минимальная толщина, мм | 8 |

Характеристики сидений

| Пункт | | Данные |
|---------------------------------------|------------------|---|
| Расчетное продольно положение сиденья | | Смещено на 40 мм вперед от крайнего положения |
| Расчетный угол наклона спинки сиденья | Передние сиденья | 22° |
| | Задние сиденья | 25° |
| Общий угол наклона спинки сиденья | Передние сиденья | 22–25° |
| | Задние сиденья | 25° |

Спецификации рабочих жидкостей

Моторное масло

Спецификация моторного масла GW4N20

Чтобы обеспечить эффективную работу и долгий срок службы двигателя, необходимо использовать полностью синтетическое моторное масло SN 0W-20, рекомендованное автопроизводителем. Если оригинальное масло невозможно приобрести в вашем регионе, рекомендуется использовать указанное ниже масло.

- При выборе масла по классификации API (Американский институт нефти) рекомендуется использовать полностью синтетическое моторное масло SP 0W-20.
- При выборе масла по классификации ACEA (Ассоциация европейских производителей автомобилей) рекомендуется использовать полностью синтетическое моторное масло C5 0W-20.

Спецификация машинного масла двигателя GW4B15D

Для обеспечения рабочих характеристик и длительного срока службы двигателя мы рекомендуем Заказчику использовать синтетическое моторное масло SN 0W-20, рекомендованное производителем. Если Вы не можете приобрести оригинальное моторное масло в вашем районе, мы рекомендуем использовать следующее моторное масло:

- Если вы выбираете масло, соответствующее стандартам API (Американский институт нефти), рекомендуется использовать полностью синтетическое масло SP 0W-20.
- Если вы выбираете масло, соответствующее стандартам ACEA (Ассоциация Европейских Производителей Автомобилей), рекомендуется использовать полностью синтетическое масло C5 0W-20

Заправочный объем моторного масла

| Модель двигателя | Заправочный объем, л (справочные значения) | |
|------------------|--|-------------------------|
| | При замене масла и масляного фильтра | При замене только масла |
| GW4N20 | 5,0 ± 0,1 | 4,5 ± 0,1 |
| GW4B15D | 4,0 ± 0,1 | 3,7 ± 0,1 |

Другие виды масла

| Тип масла и жидкости | Характеристика | Объем [л] (справочные значения) |
|-------------------------------|--|--|
| Масло для коробки передач | Shell Spirax S5 DCT 11 | 6,7 ± 0,3 (при использовании коробки передач GW7DCT1/2- A02) 5,6 ± 0,1 (при использовании коробки передач HT7DCT1- A02) |
| Масло для раздаточной коробки | ДВОЙНАЯ КОРОБКА ПЕРЕДАЧ 9 FE 75W-90 | 0,29±0,01 |

| Тип масла и жидкости | Характеристика | Объем [л] (справочные значения) |
|--|---|--|
| Задний главный редуктор и дифференциал в сборе | ДВОЙНАЯ КОРОБКА ПЕРЕДАЧ 9 FE 75W-90 | 0,8±0,1 |
| Масло для интеллектуального распределителя крутящего момента | ТРАНСМИССИОННАЯ ЖИДКОСТЬ LSC 12-30 | 0,6±0,02 |
| Охлаждающая жидкость | На основе двухатомного спирта-35 (кроме арктических районов) На основе двухатомного спирта-45 (арктические районы) | 10,3 ± 0,5 (при использовании двигателя GW4N20) 8,0 ± 0,5 (при использовании двигателя GW4B15D) |
| Тормозная жидкость | Синтетическая тормозная жидкость DOT4 | 0,79±0,08 |
| Стеклоомывающая жидкость | -- | 2,2±0,2 |

9

Указатель

Алфавитный указатель.....290

Список индикаторов.....293

Н

ННС (ассистент трогания на подъеме), 151

А

Автоматическая коробка передач

Электронный селектор, 99

Адаптивный круиз-контроль, 130

Аккумуляторная батарея, 240

Антиблокировочная система ABS, 150

Антипробуксовочная система, 151

Б

Багажник на крыше, 49

Беспроводная зарядка мобильного телефона, 69

Блок управления вентиляции картера, 154

Блок управления системы улавливания паров топлива, 154

Буксировка, 229

В

Внутреннее зеркало заднего вида

Внутреннее зеркало заднего вида с автоматическим затемнением, 44

Внутреннее зеркало заднего вида с затемнением вручную, 44

Д

Держатель для бутылки, 73

Детская блокировка, 24

Детская удерживающая система

Рекомендуемый тип детского кресла, 206

Точки крепления детского кресла, 206

З

Замок двери

Запирание в аварийных ситуациях, 19

Запирание и отпирание кнопками центрального замка, 18

Запирание и отпирание

механическим ключом, 18

Запирание и отпирание с помощью кнопок ключа, 18

Отпирание внутренней ручкой, 18

Замок двери

Запирание и отпирание с помощью системы PEPS, 17

Замок зажигания, 93

Запасное колесо, 219

Заправка, 35

Запуск и выключение двигателя, 94

Звуковой сигнал, 48

И

Идентификационный номер транспортного средства, 282

Индикаторы, 166

Интеллектуальная система старт-стоп, 105

К

Капот, 33

Каталитический нейтрализатор, 153

Климатическая установка, 63

Ключ, 14

Косметическое зеркало, 71

Круиз-контроль, 127

Крышка багажного отсека

Аварийное отпирание, 23

Крышка багажного отсека

с открыванием вручную, 20

Крышка багажного отсека

с электроприводом, 21

Л

Люк на крыше

Открывание/закрывание солнцезащитной шторки, 30

Открытие и закрытие люка, 29

Лямбда-зонд, 153

М

Моторное масло, 238

Моторный отсек, 235

Н

Наружное зеркало заднего вида, 45

О

Омывающая жидкость, 240

Охлаждающая жидкость, 240

П

Переключатель стеклоподъемника, 26

Период обкатки, 91

Подголовник, 37

Подушка безопасности

Боковая подушка безопасности, 203

Фронтальные подушки безопасности, 201

Центральная подушка безопасности, 205

Шторки безопасности, 204

Порядок запуска двигателя от внешнего источника, 225

Предохранитель, 241

Предупреждающие звуковые сигналы, 174

При перегреве двигателя, 227

Приборы

Виртуальная панель приборов, 157

Проекционный дисплей, 164

Противоугонная система автомобиля, 212

Р

Расположение световых приборов, 51

Регистратор данных о ДТП, 214

Режим движения, 103

Режим усилителя рулевого управления, 104

Ремни безопасности, 196

Розетка, 75

Рулевое колесо, 47

С

Сажевый фильтр бензинового двигателя, 154

Сигнальная лампа, 168

Сиденье

Переднее сиденье с ручной регулировкой, 38

Сиденье

Настройки сиденья, 41

Переднее сиденье с электроприводом регулировки, 39

Подогрев задних сидений, 43

Регулировка задних сидений, 42

Система бортовой диагностики, 154

Система контроля давления в шинах, 123

Система отключения подачи топлива, 213

Система поддержки движения на спуске, 149

Система помощи при парковке

Задний радар, 111

Камера заднего вида, 114

Полностью автоматическая интегрированная парковочная система, 118

Помощь при движении задним ходом, 120

Радар предотвращения столкновений, 112

Система кругового обзора, 114

Система помощи при парковке, 110

Система предотвращения опрокидывания, 151

Система предотвращения повторных столкновений, 151

Система предупреждения об усталости водителя, 125

Система регулирования энергопотребления, 175

Система управления движением по бездорожью, 108

Солнцезащитный козырек, 71

Спецификации рабочих жидкостей, 286

Т

Тормозная жидкость, 239

Тормозной ассистент, 151

Турбонагнетатель, 154

У

Управление освещением

Аварийная световая сигнализация, 56

Адаптивное освещение с помощью противотуманных фар, 56

Боковой потолочный плафон, 57

Дневные ходовые огни, 56

Комбинированный переключатель освещения, 53

Корректор фар, 57

Освещение салона, 57

Функция сопроводительного освещения, 56

Центральный потолочный плафон, 58

Управление стеклоочистителями

Автоматический стеклоочиститель, 59

Уровень жидкости, 236

Установка запасного колеса, 220

Уход за кузовом, 249

Уход за люком в крыше, 248

Уход за салоном, 250

Уход за шинами, 246

Ф

Фальшпол багажного отсека, 75

Х

Характеристики двигателя, 284

Характеристики сидений, 285

Хранение, 71

Ш

Шторка багажного отсека, 73

Э

Электромеханический стояночный тормоз, 96

Электронная система контроля курсовой устойчивости, 152

Электронная система распределения тормозных сил, 151

Электроусилитель рулевого управления, 152

Список индикаторов

-  Индикатор приоритетного предупреждающего сообщения **166**
-  Индикатор предупреждающего сообщения второго уровня **166**
-  Индикаторы указателей поворота **167**
-  Индикатор включения освещения **167**
-  Индикатор габаритных огней **167**
-  Индикатор дальнего света **167**
-  Индикатор автоматического переключения дальнего и ближнего света **167**
-  Индикатор противотуманных фар **167**
-  Индикатор заднего противотуманного фонаря **167**
-  Сигнальная лампа непристегнутого ремня безопасности **167**
-  Сигнальная лампа незакрытой двери автомобиля **167**
-  Индикатор предупреждения о скорости 120 км/ч **168**
-  Сигнальная лампа неисправности подушек безопасности **168**
-  Сигнальная лампа системы контроля давления в шинах **168**
-  Индикатор стояночного тормоза **168**
-  Сигнальная лампа неисправности стояночного тормоза **168**
-  Индикатор AVH **168**
-  Сигнальная лампа неисправности антиблокировочной системы ABS **169**
-  Сигнальная лампа неисправности тормозной системы **169**
-  Индикатор электронной системы контроля курсовой устойчивости **169**
-  Индикатор отключения электронной системы контроля курсовой устойчивости **169**
-  Индикатор системы поддержки движения на спуске **169**
-  Сигнальная лампа отказа электроусилителя рулевого управления **169**
-  Сигнальная лампа температуры охлаждающей жидкости **170**
-  Сигнальная лампа низкого уровня топлива **170**
-  Сигнальная лампа неисправности двигателя **170**
-  Сигнальная лампа технического обслуживания двигателя **170**
-  Сигнальная лампа давления масла в двигателе **170**
-  Сигнальная лампа зарядки **171**



Сигнальная лампа перегрева автоматической коробки передач **171**



Индикатор интеллектуальной системы старт-стоп **171**



Индикатор отказа интеллектуальной системы старт-стоп **171**



Индикатор круиз-контроля **171**



Индикатор адаптивного круиз-контроля **171**



Сигнальная лампа неисправности адаптивного круиз-контроля **171**



Индикатор интеллектуального круиз-контроля **172**



Сигнальная лампа ассистента смены полосы движения с датчиками сзади **172**



Индикатор работы ассистента смены полосы движения **172**



Индикатор функции предупреждения о поперечном движении сзади **172**



Индикатор отклонения от полосы движения **172**



Индикатор удержания в полосе движения **172**



Индикатор ассистента предупреждения столкновения **173**