



С удовольствием
за рулем



НОВЫЙ BMW X5.

BMW EFFICIENT DYNAMICS.
МЕНЬШЕ ТОПЛИВА. БОЛЬШЕ ДИНАМИКИ.

НОВЫЙ BMW X5.



НОВОЕ ПРИЛОЖЕНИЕ ДЛЯ ПРОСМОТРА КАТАЛОГОВ BMW.



Больше информации, больше удовольствия от вождения. Новое приложение "Каталоги BMW" открывает для Вас совершенно новые цифровые и интерактивные ощущения от мира BMW. Скачайте приложение "Каталоги BMW" на свой смартфон или планшет и по-новому взгляните на Ваш новый BMW.

ИННОВАЦИИ И ТЕХНОЛОГИИ.



16 Динамика и эффективность
17 Силовой агрегат и подвеска



18 Системы помощи водителю
19 Безопасность



20 Коммуникационные и информационные системы
21 Комфорт и функциональность

ОСНАЩЕНИЕ.



22 Модели и линии отделки

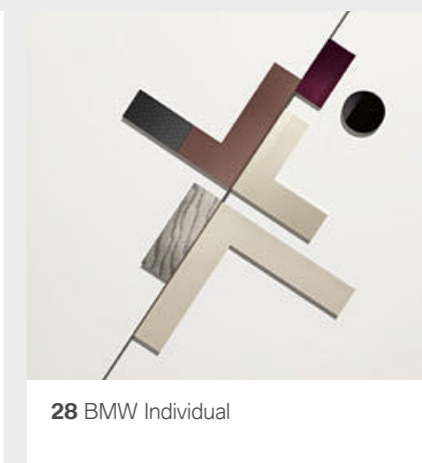

28 BMW Individual



30 Особенности комплектации



34 Цвета кузова

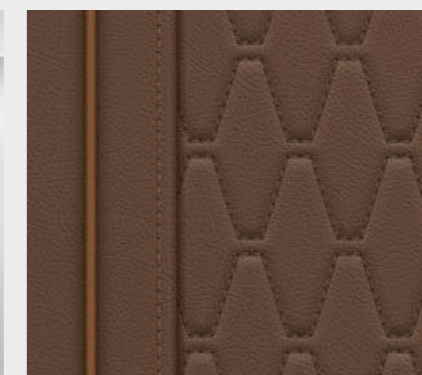

36 Цвета салона



38 Колесные диски



39 Оригинальные аксессуары BMW

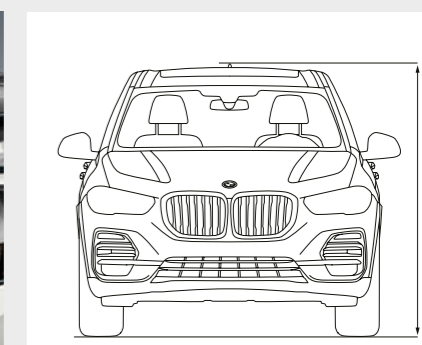

40 Технические данные



**ВСЕ В СИЛЕ.
СВЕРХНОВЫЙ
BMW X5.**

**ВЫХОД.
НА НОВЫЙ УРОВЕНЬ.**



The image shows the front interior of a BMW car. The steering wheel is black with the BMW logo in the center and 'AIRBAG' written below it. The dashboard features a large, curved infotainment screen. Below the screen is a horizontal air vent with a control panel. The center console has a gear shifter with a 'P' on top and a rotary dial. The seats are upholstered in brown leather with visible stitching. The overall lighting is dim, highlighting the textures of the leather and the metallic accents.

**СОВЕРШЕННОЕ
УПРАВЛЕНИЕ.**



**НЕ СТОИТ
СПРАШИВАТЬ. НАДО
ДЕЙСТВОВАТЬ.**

**У ВЕЛИКИХ
НЕТ ПРЕДЕЛОВ.**



**ЕСЛИ ЦЕЛЬ
ПРИНЯТЬ ЗА ИКС.**

МОЩНЫЙ ВНЕШНИЙ ДИЗАЙН ДИНАМИЧНЫЙ, СТРЕМИТЕЛЬНЫЙ ВИД И ЭФФЕКТНЫЙ ПРОФИЛЬ || ЛАЗЕРНЫЕ ФАРЫ BMW С Х-ОБРАЗНЫМ ЭЛЕМЕНТОМ¹ || 22" ЛЕГКОСПЛАВНЫЕ ДИСКИ¹. **НОВЫЙ УРОВЕНЬ СИСТЕМ ПОМОЩИ ВОДИТЕЛЮ И КОММУНИКАЦИИ** АССИСТЕНТ ВОЖДЕНИЯ PROFESSIONAL¹ С РАЗНООБРАЗНЫМИ ФУНКЦИЯМИ ОБЕСПЕЧЕНИЯ БЕЗОПАСНОСТИ И КОМФОРТА || ИНДИВИДУАЛЬНО НАСТРАИВАЕМЫЙ BMW LIVE COCKPIT PROFESSIONAL С ДВУМЯ ДИСПЛЕЯМИ 12,3". **РОСКОШНАЯ АТМОСФЕРА, КОМФОРТНОЕ ОСНАЩЕНИЕ** ПРИВЕТСТВЕННЫЙ СВЕТ || КОМФОРТНАЯ ПОДСВЕТКА И ДИНАМИЧЕСКОЕ ОСВЕЩЕНИЕ САЛОНА || ПАНОРАМНАЯ СТЕКЛЯННАЯ КРЫША SKY LOUNGE¹ || СОЛНЕЦЗАЩИТНЫЕ ШТОРКИ С ЭЛЕКТРОПРИВОДОМ || ДВУСОСТАВНАЯ БАГАЖНАЯ ДВЕРЬ С ЭЛЕКТРОПРИВОДОМ¹. **ИСКЛЮЧИТЕЛЬНАЯ ДИНАМИКА ДВИЖЕНИЯ НА ЛЮБОЙ ПОВЕРХНОСТИ** BMW xDRIVE || ПНЕВМОПОДВЕСКА ПЕРЕДНЕЙ И ЗАДНЕЙ ОСИ¹ И ПАКЕТ xOFFROAD¹ || ИНТЕГРАЛЬНОЕ АКТИВНОЕ РУЛЕВОЕ УПРАВЛЕНИЕ¹ || АДАПТИВНАЯ ПОДВЕСКА M PROFESSIONAL¹ || АКТИВНАЯ РЕШЕТКА РАДИАТОРА || КОНЦЕПЦИЯ EFFICIENT LIGHTWEIGHT. **ВОЗМОЖНО ВСЕ – НОВЫЙ BMW X5.**

¹ Предлагается за дополнительную плату.

BMW EFFICIENT DYNAMICS.
МЕНЬШЕ ТОПЛИВА. БОЛЬШЕ ДИНАМИКИ.

БОЛЬШЕ МОЩНОСТИ ПРИ МЕНЬШЕМ РАСХОДЕ ТОПЛИВА.

Больше мощности: от 3 до 12 цилиндров. Расходовать меньше топлива и получать больше эмоций – **двигатели BMW TwinPower Turbo** обеспечивают исключительную динамику при минимальном расходе топлива благодаря новейшим системам впрыска топлива, регулируемой мощности и инновационной технологии турбонаддува. Вне зависимости от типа и количества цилиндров двигателя агрегаты из семейства BMW EfficientDynamics характеризуются заметно большей отдачей и выдающейся отзывчивостью даже на малых оборотах в сочетании с низкими показателями расхода топлива и вредных выбросов.

БОЛЬШЕ ДИНАМИКИ, МЕНЬШЕ ВЫБРОСОВ.

Примерно на 33 % меньше выбросов CO₂ с 2000 г.: **BMW EfficientDynamics** представляет собой пакет технологий, не ограничивающийся одними только силовыми агрегатами. Он призван совершенствовать концепцию автомобиля в целом и повышать эффективность интеллектуального управления энергией. Входящие в базовую комплектацию каждого BMW разнообразные инновационные технологии вносят свой вклад в постоянное улучшение экономичности. Меры повышения эффективности двигателей, все более широкое использование электроприводов, облегченных конструкций и оптимизированной аэродинамики позволили BMW сократить выбросы CO₂ у своих автомобилей на 33%.

БОЛЬШЕ СКОРОСТЬ, МЕНЬШЕ МАССА.

Уменьшение массы благодаря рациональным облегченным конструкциям. Индивидуальный подход к каждой детали – при создании рациональных облегченных конструкций используются такие материалы, которые оптимально подходят для решения конкретной задачи. Концепция **BMW EfficientLightweight**, предусматривающая использование таких легких высокотехнологичных материалов, как алюминий и карбон, преследует цель максимального сокращения массы автомобиля. Это способствует улучшению динамики, а также большей стабильности, безопасности и комфорту.



АЭРОДИНАМИКА

У нового BMW X5 для снижения коэффициента аэродинамического сопротивления используются разнообразные меры – например, третье поколение активной решетки радиатора. Вместе с другими мерами по оптимизации аэродинамики, как, например, целенаправленным направлением воздушных потоков для сокращения турбулентности в области передних колес или дефлекторами в задней части, это позволяет эффективно сокращать расход топлива и выбросы CO₂.

РЕШЕТКА РАДИАТОРА С АКТИВНЫМИ ВОЗДУШНЫМИ ЗАСЛОНКАМИ

Воздушные заслонки активной решетки радиатора открываются или закрываются в зависимости от потребности в охлаждении двигателя, тормозов и системы кондиционирования воздуха. В то же самое время закрытые заслонки сокращают сопротивление воздуха, что улучшает аэродинамику.

ПЕРЕКЛЮЧАТЕЛЬ РЕЖИМОВ ДВИЖЕНИЯ С АДАПТИВНЫМ РЕЖИМОМ

С помощью переключателя режимов движения водитель может выбрать между стандартным режимом COMFORT, более экономичным режимом ECO PRO и режимом SPORT, предназначенным для более динамичного вождения. Новый интерактивный режим Adaptive постоянно управляет адаптивной подвеской, рулевым управлением и автоматической коробкой передач Steptronic в зависимости от текущей дорожной ситуации.

В НОВОМ BMW X5.

СИЛОВОЙ АГРЕГАТ И ПОДВЕСКА.



ОСОБЕННОСТИ ДВИГАТЕЛЕЙ НОВОГО BMW X5.

X5 M50d

- 6-цилиндровый дизельный двигатель M Performance TwinPower Turbo с мощностью 294 кВт (400 л.с.) и крутящим моментом 760 Нм
- Разгон 0–100 км/ч: 5,2 с
- Максимальная скорость: 250 км/ч⁵
- Расход топлива в смешанном цикле: 7,5 л/100 км
- Выбросы CO₂ в смешанном цикле: 198 г/км

X5 40ixDrive⁴

- 6-цилиндровый бензиновый двигатель BMW TwinPower Turbo с мощностью 250 кВт (340 л.с.) и крутящим моментом 450 Нм
- Разгон 0–100 км/ч: 5,5 с
- Максимальная скорость: 243 км/ч
- Расход топлива в смешанном цикле: 9,2 л/100 км
- Выбросы CO₂ в смешанном цикле: 211 г/км

Для нового BMW X5 – впервые для BMW – предлагается пакет xOffroad^{1,2}, который всегда обеспечит необходимый уровень безопасности и комфортабельное движение как на дорогах, так и за их пределами. Четыре внедорожных режима позволяют еще более точно адаптировать систему полного привода xDrive к условиям движения – для улучшения тяги на песке, камнях, гравии или снегу.

Адаптивная пневмоподвеска^{1,6} передней и задней оси обеспечивает исключительный комфорт при высокой динамике движения и облегчает процесс посадки в автомобиль и высадки из него, а также погрузку и выгрузку багажа. Пневмоподвеска автоматически поддерживает высоту кузова на неизменном уровне вне зависимости от степени загрузки автомобиля. Кузов также можно поднять или опустить вручную одним нажатием кнопки.

Тормозная система M Sport^{1,3,6} оснащается 4-поршневыми неподвижными тормозными суппортами спереди и однопоршневыми плавающими – сзади. Суппорты с логотипом “M” окрашены в синий цвет. Тормозные диски большого диаметра обеспечивают выдающуюся эффективность торможения.

В адаптивной подвеске M Professional^{1,6,7} используются функции спортивной подвески M, системы контроля кренов и интегрального активного рулевого управления. Как результат – уникальная устойчивость и динамика движения.

Выхлопная система M Sport^{1,3} генерирует звук, который может быть сделан более интенсивным благодаря кнопкам регулировки динамики движения в режимах SPORT и SPORT+, в то время как в режиме, ориентированном на комфорт, звук становится более спокойным.

¹ Предлагается за дополнительную плату.

² Не предлагается для M50d.

³ Базовая комплектация для M50d.

⁴ Предлагается ориентировочно с 12/2018.

⁵ Ограничена электроникой.

⁶ Предлагается только в сочетании с дополнительным оборудованием.

⁷ Предлагается только для xDrive50i и M50d.

Данные расхода топлива, выбросов CO₂ и потребления энергии определены в соответствии с процессами измерения, определенными директивой Европейского Союза (ЕС) 2007/715 в действующей версии. Показатели относятся к автомобилям базовой комплектации в Германии, а диапазоны значений указаны в зависимости от

размеров дисков и шин и используемого дополнительного оборудования и могут меняться в процессе конфигурации. Данные были определены на базе нового тестового цикла WLTP и переведены в данные NEDC для сравнения.

СИСТЕМЫ ПОМОЩИ ВОДИТЕЛЮ.

BMW Personal CoPilot. Исполняет Ваши желания.

ИННОВАЦИОННЫЕ СИСТЕМЫ ПОМОЩИ ВОДИТЕЛЮ BMW.

Наслаждайтесь максимумом комфорта и безопасности вместе с BMW Personal CoPilot. Во время поездки или на парковке Вы можете в любой ситуации положиться на системы помощи водителю BMW Personal CoPilot. Самые современные системы – радарные, ультразвуковые и камеры – следят за ситуацией вокруг автомобиля, предоставляя необходимые данные интеллектуальным системам помощи водителю. Системы помощи BMW Personal CoPilot могут быть задействованы водителем по его желанию или автоматически в чрезвычайной ситуации, что делает каждую поездку на Вашем BMW еще более безопасной и комфортабельной.

НА ПУТИ К АВТОНОМНОМУ ВОЖДЕНИЮ.

Автономное вождение – это не утопия, а реальное будущее: уже во всем мире тестовые автомобили BMW Personal CoPilot ездят самостоятельно без участия водителя и тем самым впечатляющим образом демонстрируют, какие изменения ждут мобильность в ближайшем будущем. При этом они также позволяют познакомиться с новым уровнем удовольствия от вождения. Уже сегодня BMW Personal CoPilot предлагает множество интеллектуальных полуавтоматических ассистентов, которые активно поддерживают водителя и снимают с него излишнюю нагрузку почти во всех дорожных ситуациях.

ПРОСТАЯ ПАРКОВКА.

Вы с удовольствием предвкушаете каждую новую поездку на своем BMW, а интеллектуальные системы помощи при парковке, входящие в комплекс BMW Personal CoPilot, позволят Вам получать удовольствие также при постановке автомобиля на стоянку. Так, ассистент парковки во время движения следит за наличием свободных мест и в зависимости от модели BMW ставит автомобиль на парковку самостоятельно или же с Вашей помощью. Однако прогресс не стоит на месте, и в будущем автомобили смогут искать свободное место без участия водителя и самостоятельно парковаться.

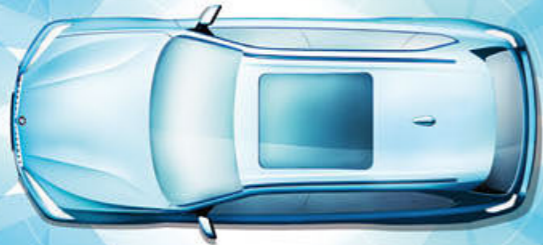

АССИСТЕНТ ВОЖДЕНИЯ PROFESSIONAL

Ассистент вождения Professional^{1,2} предлагает оптимальный комфорт и максимум безопасности в опасных ситуациях или в условиях монотонного движения благодаря подруливающему ассистенту и системе контроля полосы, системе предупреждения о сходе с полосы с активной защитой от боковых столкновений и другим функциям обеспечения безопасности.

СИСТЕМА ПРЕДУПРЕЖДЕНИЯ НА ПЕРЕКРЕСТКАХ С ФУНКЦИЕЙ ТОРМОЖЕНИЯ

Система предупреждения на перекрестках³ с функцией торможения на городских скоростях распознает сигналы светофора, дорожные знаки и автомобили, двигающиеся в поперечном направлении. Тем самым она позволяет предотвратить аварии. Если столкновения избежать невозможно, система помогает снизить скорость удара.

АССИСТЕНТ ДВИЖЕНИЯ ЗАДНИМ ХОДОМ

Ассистент движения задним ходом⁴ записывает последние 50 метров пути автомобиля при движении вперед на скорости до 35 км/ч и при необходимости возвращает автомобиль назад. Вы можете полностью убрать руки с рулевого колеса и сконцентрироваться на контроле окружения автомобиля.

В НОВОМ BMW X5.

¹ Представленная здесь иллюстрация BMW Personal CoPilot является художественным изображением, которое приведено в качестве примера. Внешний вид и техническое оснащение могут отличаться от тех, что характерны для модели BMW, описанной в данном материале.

БЕЗОПАСНОСТЬ.

■ Базовая комплектация □ Дополнительное оборудование

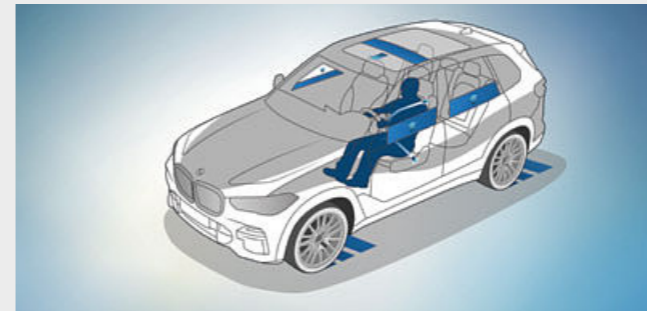

□ Активная защита является системой превентивной безопасности в рамках BMW ConnectedDrive. В критической ситуации автоматически срабатывают преднатяжители ремней безопасности, спинки электрорегулируемых сидений приводятся в вертикальное положение и закрываются окна и люк в крыше. После аварии система автоматически задействует тормоза автомобиля до момента его полной остановки.

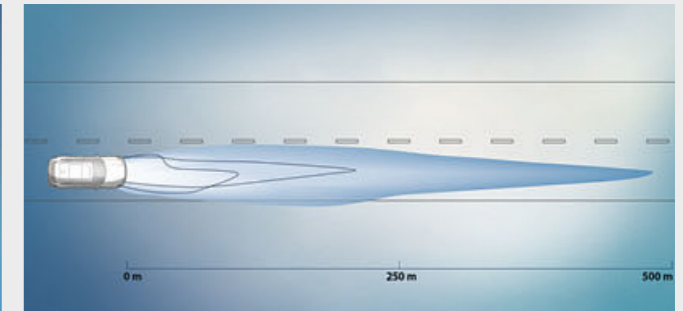

□ В режиме дальнего света лазерные фары с уникальными X-образными элементами освещают дорогу на расстояние до 500 метров, что почти вдвое дальше, чем обычные фары. Улучшение видимости в темное время суток значительно повышает уровень безопасности. Синий символ "X" и надпись "BMW Laserlight" подчеркивают высокий технологический уровень автомобиля.

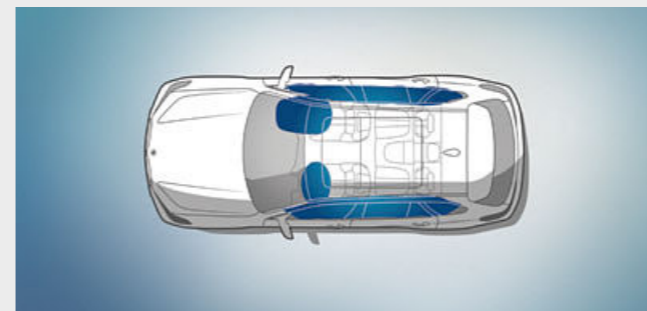

■ Подушки безопасности для водителя и переднего пассажира – часть оптимально скоординированной системы пассивной безопасности в BMW. Шесть подушек безопасности обеспечивают оптимальный уровень защиты: фронтальные подушки безопасности для водителя и переднего пассажира, боковые шторки безопасности, полностью перекрывающие окна передних дверей, и боковые подушки безопасности, встроенные в спинки передних сидений.

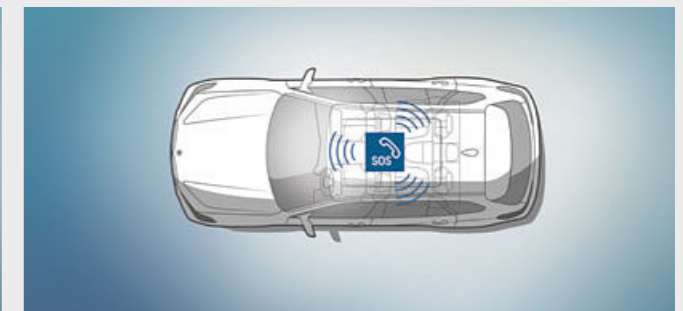

■ В случае аварии медлить нельзя ни секунды. Функция интеллектуального экстренного вызова способна спасти жизни пострадавших, своевременно вызвав помощь. Она связывается со специально подготовленными сотрудниками колл-центра, которые окажут Вам и Вашим пассажирам поддержку до момента прибытия службы спасения. В дополнение к этому спасатели получают всю важную информацию из первых рук. Срок действия услуги не ограничен.

¹ Предлагается за дополнительную плату.

² Действие этой функции может быть ограничено в темноте, тумане или при ярком свете.

³ Данная система является составной частью пакета Ассистент вождения Professional.

⁴ Составная часть пакетов Ассистент парковки или Ассистент парковки Plus.

КОММУНИКАЦИОННЫЕ И ИНФОРМАЦИОННЫЕ СИСТЕМЫ.

BMW ConnectedDrive

Когда связь – это свобода.

БОЛЕЕ 40 ЛЕТ УСЛУГАМ CONNECTED DRIVE.

Еще один шаг к будущему: с момента появления в 1977 г. бортовых компьютеров с индикатором расхода топлива компания BMW постоянно развивала услуги и технологии, предлагая максимум помощи водителю и пассажирам. В 1992 г. в автомобилях BMW впервые в Европе появилась система мониторинга расстояния до препятствий с ультразвуковыми датчиками. В 1994 году добавились навигационные системы. А в 2008 г. впервые в мировой автоиндустрии были представлены автомобили BMW с неограниченным доступом к Интернету. BMW ведет Вас по времени, устанавливая в автомобиле новейшие технологии.

BMW CONNECTED DRIVE STORE.

Всевозможные услуги и сервисы BMW ConnectedDrive можно в любое время и в любом месте приобрести в режиме онлайн в BMW ConnectedDrive Store на портале www.bmw-connecteddrive.ru. Для заказа услуг нужно всего лишь создать личный аккаунт, добавить в него автомобиль BMW, выбрать понравившиеся услуги и срок их действия. Для некоторых услуг предлагаются демо-версии на 1 месяц. Выбранные услуги появятся в автомобиле сразу после подтверждения заказа.

24/7 НА СВЯЗИ С BMW CONNECTED.

Заперты ли двери автомобиля? Когда следует выехать из офиса, чтобы вовремя приехать на ужин в итальянском ресторане, и как мне найти путь до него? Приложение BMW Connected^{1, 7}, которое является Вашим личным мобильным ассистентом, поможет Вам легко найти ответы на все эти вопросы. Приложение обеспечивает Вашу непосредственную связь с автомобилем, предоставляя доступ к разнообразным функциям как до поездки, так и в ее ходе. Тем самым поездка становится более приятной и комфортной.



АССИСТЕНТ ПОИСКА ПАРКОВКИ

Вы пытаетесь найти парковочное место в месте назначения? Благодаря ассистенту поиска парковки¹ эта задача не вызовет у Вас никаких проблем. Система предложит Вам свободные места в многоэтажных парковках или на улице с учетом Ваших критериев поиска. Она также покажет наиболее удобный путь до того места, где Вы с высокой степенью вероятности найдете возможность припарковать свой автомобиль.

ДИСТАНЦИОННОЕ ОБНОВЛЕНИЕ ПРОГРАММНОГО ОБЕСПЕЧЕНИЯ

Хотите, чтобы в Вашем BMW всегда было установлено программное обеспечение самой последней версии? С дистанционным обновлением программного обеспечения Ваш BMW всегда будет как новый. И для этого Вам не понадобится посещать сервисный центр. Обновления удобно и надежно устанавливаются по беспроводной связи – аналогично Вашему смартфону.

В НОВОМ BMW X5.

¹ Необходимы сервисы BMW ConnectedDrive.
² Составная часть системы комфортного доступа.

³ Предлагается за дополнительную плату.
⁴ Предлагается только в сочетании с дополнительным оборудованием.

КОМФОРТ И ФУНКЦИОНАЛЬНОСТЬ.

Инновации и технологии 20 | 21



Панорамная крыша Sky Lounge³ создает ощущение огромного пространства днем, а благодаря светодиодной системе освещения с 15 000 световых элементов она создает ощущение открытости даже в темное время суток. Можно выбрать один из шести вариантов комфортной подсветки.

Расположенные в центральной консоли подстаканники³ с регулировкой температуры могут сохранять тепло напитков или охлаждать их. Регулировка температуры включается кнопками слева или справа. О состоянии свидетельствует также комфортная подсветка (синий цвет для охлаждения и красный для нагрева).

Система комфортного доступа³ позволяет открывать все двери автомобиля без непосредственного использования ключа и запускать двигатель нажатием кнопки. При этом ключ может оставаться в кармане. Крышку багажного отделения можно также открывать и закрывать быстрым движением ноги под задним бампером.

Как верхняя, так и нижняя часть двери^{2, 3} открывается и закрывается с помощью электропривода. Это позволяет упростить доступ в багажник и погрузку вещей. Нижняя часть двери может использоваться также как место для пикника.

Пакет Ambient Air³ включает в себя функцию ароматизации и ионизации воздуха. Предлагаются восемь различных ароматов, специально подобранных для этого автомобиля.

На третьем ряду сидений^{3, 4, 5} с двумя индивидуально складывающимися сиденьями, установленными по ходу движения автомобиля, могут дополнительно разместиться два пассажира. Для обеспечения удобного доступа сиденья второго ряда можно откинуть вперед с помощью функции Easy-Entry.

Сиденья с функцией массажа для водителя и переднего пассажира^{3, 4} улучшают физическое состояние, стимулируя или расслабляя определенные группы мышц. Предлагается 8 программ массажа для различных частей тела.

В состав системы Travel & Comfort³ входят два дополнительных USB-разъема (тип C) и подготовка для двух многофункциональных кронштейнов в задней части салона автомобиля. На них могут устанавливаться планшеты, плечики для одежды или складные столики.⁶

⁵ Предлагается ориентировочно с 12/2018.

⁶ Различные компоненты системы Travel & Comfort предлагаются по программе оригинальных аксессуаров BMW для установки на многофункциональном кронштейне благодаря модульной конструкции системы фиксации.

⁷ В России пока не предлагается. Подробную информацию можно уточнить у официальных дилеров BMW.

БАЗОВАЯ МОДЕЛЬ.

Узнайте больше с помощью нового приложения "Каталоги BMW". Теперь доступно для Вашего смартфона и планшета.



■ Элегантная передняя панель и высокая посадка в любое время обеспечивают водителю прекрасный обзор дорожной ситуации. Спортивное кожаное рулевое колесо удобно лежит в руках, а темные декоративные планки "Алюминий MeshEffect" расставляют визуальные акценты.

■ Стандартные спортивные сиденья для водителя и переднего пассажира имеют разнообразные возможности электрорегулировки, что позволяет подобрать особенно удобную посадку и обеспечить оптимальную боковую поддержку. Стандартная перфорированная кожа Vernasca, представленная здесь в цвете "Бежевый Канберра", придает салону особенно высококачественный вид.

Избранное оснащение базовой модели:

- 19" легкосплавные диски
- Светодиодные фары
- BMW Live Cockpit Professional
- Спортивное кожаное рулевое колесо
- Передние спортивные сиденья
- Автоматический контроль климата, 2,5-зонный
- Автоматическая коробка передач Steptronic
- Адаптивная подвеска
- Спинка заднего сиденья, разделенная в соотношении 40:20:40
- Система освещения салона с динамической подсветкой



■ 19" легкосплавные диски V-spoke 734 Reflex Silver. Диски 9J x 19 с шинами 265/50 R19.

XLINE.

Оснащение 22 | 23

■ Базовая комплектация □ Дополнительное оборудование

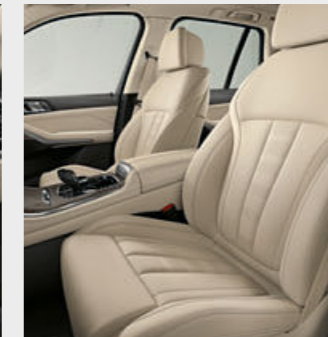

□ Сочетание спортивного кожаного рулевого колеса со светлыми фактурными декоративными планками "Узорчатый Тополь" темно-коричневого цвета обеспечивает спортивно-элегантный вид. Органы управления кондиционером и радио, а также дефлекторы имеют гальваническую отделку и подчеркивают изысканный вид передней панели.

□ Комфортные сиденья с электрорегулировкой обеспечивают идеальную посадку. Обивка высококачественной перфорированной кожей Vernasca цвета "Слоновая Кость" придает им роскошный вид.¹

■ 19" легкосплавные диски V-spoke 735 Ferric Grey. Диски 9J x 19 с шинами 265/50 R19.

Элементы экстерьера xLine:

- Решетка радиатора BMW с эксклюзивными ламелями цвета "Сатинированный Алюминий" и рамкой цвета "Жемчужный Хром"
- 19" легкосплавные диски V-spoke 735, предлагаются и другие варианты дисков
- Внешний дизайн BMW Individual "Сатинированный Алюминий", в качестве альтернативы предлагается внешний дизайн BMW Individual Shadow Line
- Специальные воздухозаборники в исполнении "Сатинированный Алюминий"
- Воздуховоды Air Breather цвета "Жемчужный Хром" с окантовкой цвета "Сатинированный Алюминий"
- Специальные решетки в передних боковых воздухозаборниках цвета "Глянцевый Черный"
- Эксклюзивные полосы для отвода воды на передних стойках цвета "Глянцевый Черный"
- Боковые облицовки порогов с отделкой "Сатинированный Алюминий"
- Декоративная защита днища
- Активные воздушные заслонки в решетке радиатора с акцентной полосой в исполнении "Сатинированный Алюминий"
- Накладки на выхлопные патрубки цвета "Сатинированный Алюминий"

■ Рейлинги на крыше BMW Individual цвета "Сатинированный Алюминий", в качестве альтернативы предлагаются рейлинги с отделкой BMW Individual Shadow Line

Элементы интерьера xLine:

- Алюминиевые накладки на пороги дверей с надписью "BMW xLine"
- Автомобильный ключ с хромированной вставкой

¹ Предлагается ориентировочно с 12/2018.

Узнайте больше с помощью нового приложения "Каталоги BMW". Теперь доступно для Вашего смартфона и планшета.

powered by 

■ Базовая комплектация □ Дополнительное оборудование



□ Высококачественное и удобное кожаное рулевое колесо M с multifункцией привлекает к себе всеобщее внимание. Декоративные планки из коричневого дерева Finesline Stripe придают салону эксклюзивную атмосферу. Выразительная передняя панель отличается вытянутыми линиями и подчеркивает ширину салона.



□ Комфортные сиденья с обивкой опциональной кожей Merino BMW Individual цвета "Кофе" подчеркивают спортивную атмосферу. Различные электрорегулировки позволяют водителю и переднему пассажиру проще и быстрее подобрать удобную посадку.

Элементы пакета M Sport в экстерьере:

- Аэродинамический пакет M со спортивным передним бампером, боковыми накладками на пороги и расширителями колесных арок с окраской в цвет кузова
- Светодиодные противотуманные фары
- 20" легкосплавные диски M Star-spoke 740 M Bicolour с разноразмерными шинами, предлагаются и другие варианты дисков
- Адаптивная подвеска M, предлагаются и другие варианты подвески
- Спортивная автоматическая коробка передач Steptronic
- Внешний дизайн BMW Individual Shadow Line или BMW Individual "Сатинированный Алюминий"
- Логотип "M" на крыльях
- Тормоза M Sport с суппортами синего цвета и логотипом "M"
- Задний бампер с диффузором
- Выхлопные патрубки с особой для пакета M Sport геометрией
- Эксклюзивная окраска кузова цвета "Черный Карбон" металллик, предлагаются и другие цвета кузова
- Рейлинги на крыше с отделкой BMW Individual Shadow Line
- Приветствие световой дорожкой (Welcome Light Carpet)

Элементы пакета M Sport в интерьере:

- Накладки M на пороги дверей с подсветкой, площадка M для левой ноги водителя и особые педали M
- Спортивные сиденья для водителя и переднего пассажира с обивкой черной кожей Vernasca и контрастным швом, предлагаются и другие варианты обивки
- Кожаное спортивное рулевое колесо M
- Обивка потолка BMW Individual цвета "Антрацит"
- Декоративные планки "Алюминий Tetragon", предлагаются и другие варианты декоративных планок
- Приборная панель с особой индикацией M в режимах SPORT и SPORT+
- Специальный автомобильный ключ M Sport
- Велюровые коврики M¹



□ 21" легкосплавные диски M Y-spoke 741 M Bicolour Orbit Grey с разноразмерными шинами, полированные, черные. Передние диски 9,5J x 21 с шинами 275/40 R21, задние диски 10,5J x 21 с шинами 315/35 R21.



□ 22" легкосплавные диски M Double-spoke 742 M Bicolour с разноразмерными шинами, полированные, черные. Передние диски 9,5J x 22 с шинами 275/35 R22, задние диски 10,5J x 22 с шинами 315/30 R22.



■ Как только открываются двери, водителя и переднего пассажира приветствуют эксклюзивные накладки на пороги с логотипом "M", отражающие спортивный характер автомобиля.



■ 8-ступенчатая спортивная автоматическая коробка передач Steptronic позволяет очень быстро переключать передачи автоматически или вручную с помощью подрулевых лепестков или рычага селектора коробки передач.

¹ Предлагается только в сочетании с обивкой черной кожей Vernasca с контрастным швом.

НОВЫЙ BMW X5 M50d.



Аэродинамический пакет M с особыми передним и задним бамперами и боковыми накладками на пороги, окрашенными в цвет кузова, придает BMW X5 M50d особенно спортивный вид. Дизайн накладки заднего бампера в цвете "Темно-серый металлик" также подчеркивает спортивный характер.

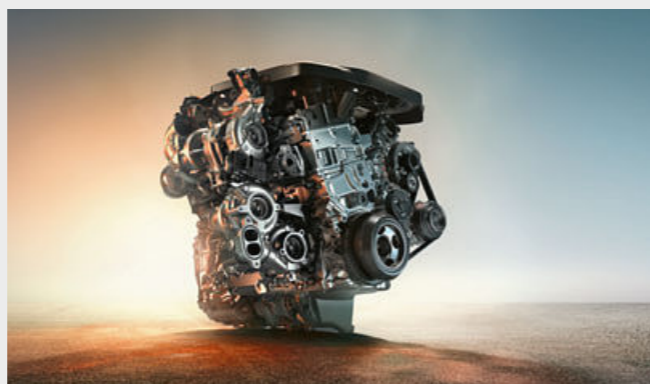

BMW X5 M50d отличается отличной управляемостью и маневренностью. Динамические качества улучшены, а еще большее удовольствие от вождения обеспечивается благодаря специальным для M Performance настройкам подвески, адаптивного спортивного рулевого управления, стандартным тормозам M Sport, дифференциалу M Sport и выхлопной системе M Sport.



Кожаное рулевое колесо M с multifункцией и логотипом "M" отличается трехспицевым дизайном. Обод с удобной отделкой черной кожей Walkappa и эргономичные упоры для больших пальцев создают непревзойденное ощущение спортивности и полного контроля над дорогой.



При посадке в автомобиль сразу же обращают на себя внимание эксклюзивные накладки на пороги с логотипом "M", которые свидетельствуют о спортивных генах автомобиля.



Обозначение "M50d" цвета "Серый Церий", расположенное справа на задней части кузова, дополнительно подчеркивает эксклюзивность BMW X5 M50d.

BMW INDIVIDUAL.

ОТРАЖЕНИЕ
ИНДИВИДУАЛЬНОСТИ.



НОВЫЙ BMW X5 – ВДОХНОВЛЕН ДИЗАЙНОМ BMW INDIVIDUAL.



Подсвечиваемые накладки на пороги BMW Individual и декоративные планки BMW Individual "Черный рояльный лак" поднимают новый BMW X5 на совершенно особенный уровень – Ваш личный.

ИНДИВИДУАЛЬНОСТЬ – ЭТО ВОПРОС ВЫБОРА.

Решаете только Вы: BMW Individual предлагает Вам широкие возможности для индивидуализации нового BMW X5 в соответствии с Вашими пожеланиями, но решение всегда остается только за Вами. Добавьте свои индивидуальные черты в типичное для BMW чувство удовольствия за рулем. Выберите наиболее интересные для Вас опции из

списка высококачественного оснащения: эксклюзивные лакокрасочные покрытия BMW Individual, которые являются свидетельством солидности и хорошего стиля. Отделка панелей мягкой кожей и декоративные планки из ценных пород дерева, которые превращают салон в Вашу личную зону комфорта.

Вы ищете что-то не просто особенное, а действительно уникальное? Неважно, о чем Вы мечтаете: BMW Individual имеет все ноу-хау и необходимые навыки для воплощения в жизнь Ваших пожеланий.

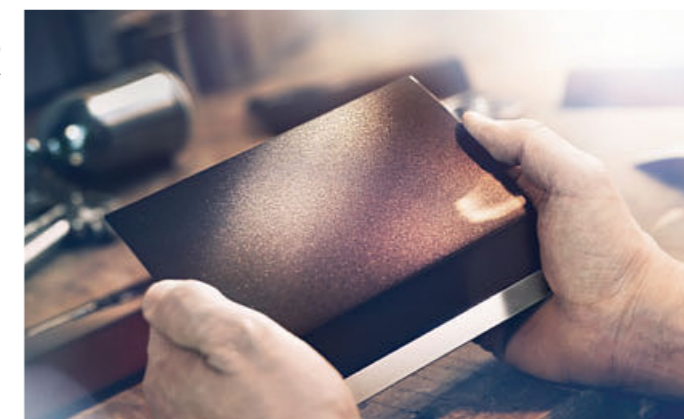

ПОЗНАКОМЬТЕСЬ СО ВСЕМИ ВОЗМОЖНОСТЯМИ ОСНАЩЕНИЯ BMW INDIVIDUAL ДЛЯ ЭТОЙ МОДЕЛИ БЛАГОДАРЯ ПРИЛОЖЕНИЮ "КАТАЛОГИ BMW" ДЛЯ IOS И ANDROID.

ОСОБЕННОСТИ КОМПЛЕКТАЦИИ.

Узнайте больше с помощью нового приложения "Каталоги BMW". Теперь доступно для Вашего смартфона и планшета.

■ Базовая комплектация □ Дополнительное оборудование



□ В режиме дальнего света лазерные фары с уникальными X-образными элементами освещают дорогу на расстояние до 500 метров, что почти вдвое дальше, чем обычные фары. Улучшение видимости в темное время суток значительно повышает уровень безопасности. Синий символ "X" и надпись "BMW Laserlight" подчеркивают высокий технологический уровень автомобиля.



■ Для динамичного и комфортного движения: спортивные сиденья водителя и переднего пассажира обеспечивают возможность множества электрорегулировок, включая ширину спинки и угол наклона сиденья. Благодаря регулировке подколленной опоры, ширины спинки и глубины посадки обеспечивается отличная эргономика и высокий уровень боковой поддержки даже при самом динамичном прохождении поворотов.



□ Подножки¹ из анодированного шлифованного алюминия с резиновыми вставками служат особенно эффектными акцентами и упрощают посадку в автомобиль и высадку из него.



□ При открытом люке панорамная стеклянная крыша обеспечивает дополнительный приток свежего воздуха в салон автомобиля. При закрытом люке салон наполняется светом, благодаря чему создается ощущение простора. Крышка люка открывается и закрывается полностью автоматически одним нажатием кнопки или с помощью ключа от автомобиля, может сдвигаться и подниматься, а также оснащена солнцезащитной шторкой и ветроотражателем.



□ Многофункциональное трехспицевое спортивное кожаное рулевое колесо M²³ оснащено интегрированной подушкой безопасности водителя. Обод с отделкой черной кожей Walknappa с черными декоративными швами и эргономичные упоры для больших пальцев создают непревзойденное ощущение спортивности и полного контроля над дорогой.



■ Пакет освещения позволяет создать в салоне расслабляющую и уютную атмосферу. Функция приветствия световой дорожкой (Welcome Light Carpet) освещает пространство перед дверьми автомобиля при посадке и высадке. Доступны шесть вариантов цвета подсветки с функцией регулирования яркости: белый, синий, оранжевый, бронзовый, фиолетовый и зеленый.



□ Рейлинги на крыше с отделкой "Сатинированный Алюминий" – основа для установки различных багажных систем BMW для перевозки вещей на крыше.



□ Автодоводчик дверей полностью закрывает прикрытые двери автоматически и практически бесшумно.



□ Грязеотталкивающие и водонепроницаемые велюровые коврики² идеально подходят по форме, защищают напольное покрытие, существенно облегчают чистку салона автомобиля и создают премиальную атмосферу.



□ Тягово-сцепное устройство с электроприводом шаровой головки и системой стабилизации прицепа рассчитано на буксировку прицепов массой до 3500 кг.



■ Черное спортивное кожаное рулевое колесо³ с утолщенным ободом и эргономичными упорами для больших пальцев прекрасно лежит в руках и дарит особенно приятные тактильные ощущения.

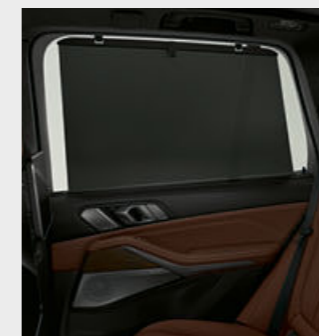

□ Солнцезащитные шторки с механическим приводом защищают салон от прямых солнечных лучей и создают в салоне комфортное ощущение приватности.



□ Электрорегулируемая поддержка поясничного отдела сидений водителя и переднего пассажира может быть индивидуально отрегулирована, обеспечивая правильную с точки зрения эргономики посадку.

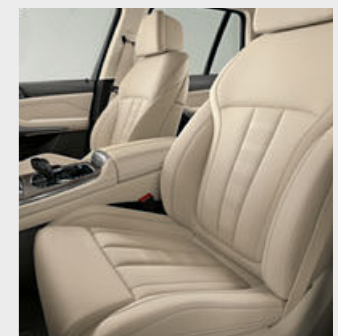

□ С помощью подогрева можно настроить комфортную температуру подушек и спинок передних и задних сидений. Для каждого сиденья интенсивность обогрева можно регулировать по трем уровням.

¹ Не предлагается для M50d.

² Базовая комплектация для M50d.

³ Предлагается только в сочетании с дополнительным оборудованием.

ОСОБЕННОСТИ КОМПЛЕКТАЦИИ.

Узнайте больше с помощью нового приложения "Каталоги BMW". Теперь доступно для Вашего смартфона и планшета.

■ Базовая комплектация □ Дополнительное оборудование



□ Уникальная по качеству звука аудиосистема Harman Kardon Surround Sound включает в себя цифровой усилитель мощностью 464 Вт, 9 каналов и 16 динамиков. Система отличается высочайшим качеством звука. Специальные настройки эквалайзера и функция автоматической регулировки громкости в зависимости от скорости движения позволяют полностью компенсировать шум, возникающий при движении автомобиля.



□ Телефония с возможностью беспроводной зарядки¹ предусматривает наличие зарядного устройства и второго микрофона для улучшения качества громкой связи для Вас и переднего пассажира. Антенна с усилителем, установленная на крыше, обеспечивает оптимальный прием сигнала мобильной связи. С помощью системы Bluetooth можно одновременно подключать два мобильных телефона и аудиоплеер.



■ BMW Live Cockpit Professional с функцией навигации⁴ включает в себя объединенные в сеть сенсорный информационный дисплей с диагональю 12,3" и полностью цифровую приборную панель с диагональю 12,3".



□ Четырехзонный климат-контроль позволяет водителю, переднему пассажиру и пассажирам задних сидений устанавливать индивидуально комфортную температуру.



□ Верхняя часть передней панели BMW Individual отделана черной кожей Walkappa. Изысканная эстетика такой высококачественной отделки делает атмосферу в салоне еще более роскошной.

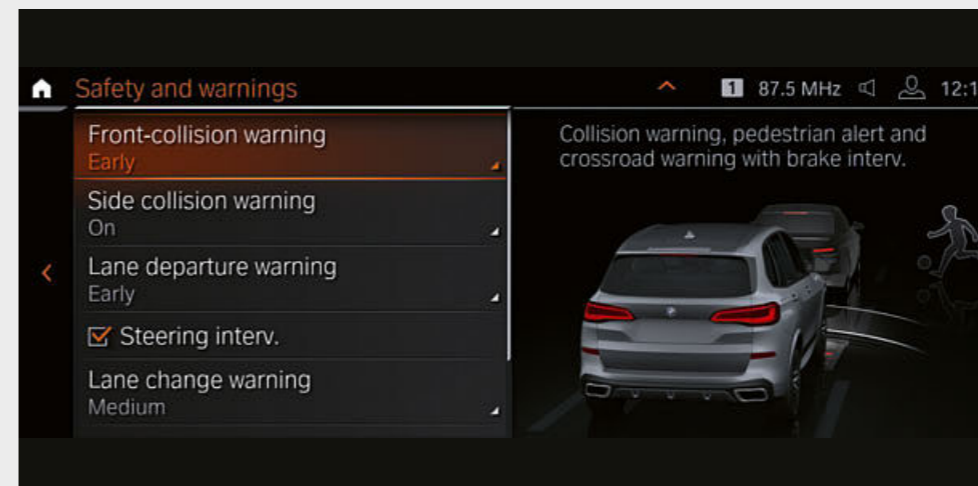

□ Ассистент вождения⁵ включает в себя работающие на базе видеокамер систему предупреждения о столкновении и наезде на пешеходов с функцией торможения в городских условиях, ассистента ограничения скорости с информацией об ограничении скорости и индикатором зон запрета обгона с функцией предварительного просмотра, а также систему слежения за разметкой. Дополнительно на базе радаров действуют задняя система предупреждения о транспорте, движущемся поперечно, система помощи при перестроении и система предупреждения о наезде сзади.

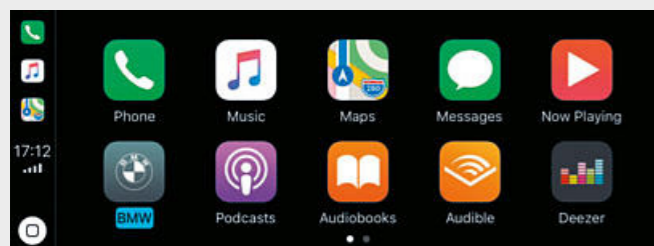

■ Теперь Вам больше не придется отказываться от функций своего iPhone за рулем Вашего BMW. С подготовкой к Apple CarPlay^{2,3} Вы сможете непосредственно из автомобиля использовать целый ряд функций своего смартфона, включая дистанционный доступ к телефонии, а также приложения iMessage, WhatsApp, TuneIn и Apple Music. Вы также можете использовать кнопку голосового управления на рулевом колесе, чтобы активировать голосового помощника Siri от Apple.

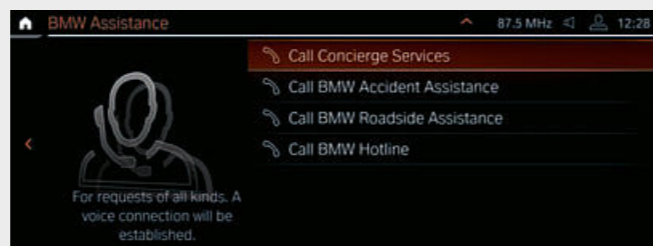

■ Пакет Connected Professional позволяет Вам пользоваться четырьмя интеллектуальными сервисами, которые сделают Вашу поездку более комфортной, спокойной и простой. Индивидуальные услуги консьерж-сервиса будут в Вашем распоряжении, когда бы Вам ни понадобилась помощь – круглосуточно, 365 дней в году, в Вашей родной стране и за границей.

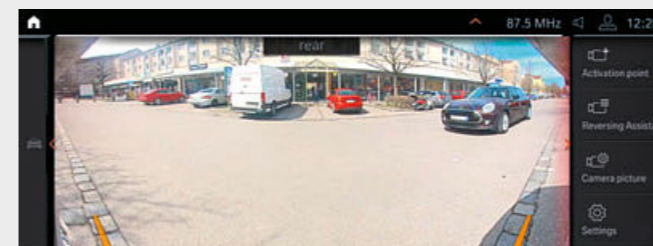

□ Система предупреждения о трафике^{6,8}, движущемся в перпендикулярном направлении (спереди), информирует Вас о потенциальных опасностях при выезде с парковки задним ходом. Система работает на скорости до 7 км/ч и может быть включена и выключена через меню настройки "Park".

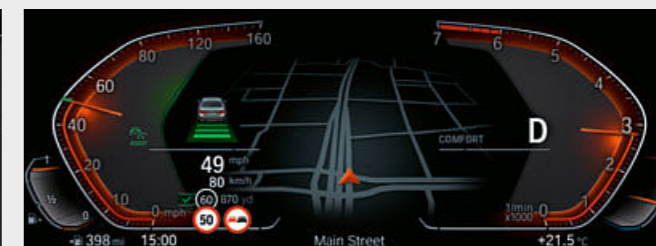

□ Автоматический ассистент ограничения скорости⁷ адаптирует скорость, введенную в память активного круиз-контроля, в зависимости от действующих ограничений. Эти ограничения на маршруте определяются с помощью навигационной системы и подтверждаются камерой. Данная информация постоянно обновляется на основе данных, поступающих от других автомобилей.

¹ Поддерживается индуктивная зарядка мобильных телефонов по стандарту Qi. Для отдельных смартфонов без индуктивной зарядки по стандарту Qi можно заказать специальные зарядные чехлы по программе запасных частей и аксессуаров BMW.

² Входит в пакет Connected Professional.

³ Совместимость и набор функций Apple CarPlay® зависят от модельного года и программного обеспечения iPhone®. Если используется подготовка к Apple CarPlay® некоторые данные об автомобиле поступают в телефон пользователя. Производитель мобильного телефона несет ответственность за дальнейшую обработку данных.

⁴ Как составная часть BMW ConnectedDrive в ряде европейских стран система осуществляет обновление карт до четырех раз в год в течение трех лет.

⁵ Действие этой функции может быть ограничено в темноте, тумане или при ярком свете.

⁶ Составная часть пакетов Ассистент вождения и Ассистент вождения Professional.

⁷ Составная часть пакета Ассистент вождения Professional.

⁸ Реальное изображение на контрольном дисплее только в сочетании с пакетами Ассистент парковки или Ассистент парковки Plus.

Узнайте больше с помощью нового приложения "Каталоги BMW". Теперь доступно для Вашего смартфона и планшета.

■ Базовая комплектация □ Дополнительное оборудование

ПАКЕТ M SPORT

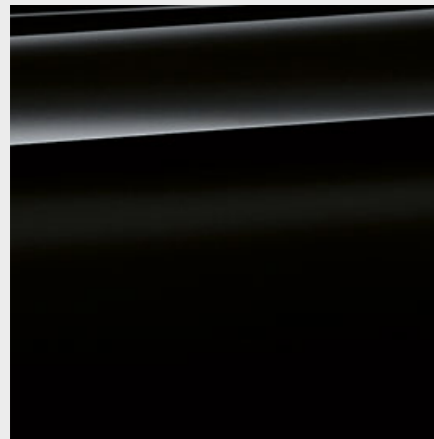

■ Неметаллик 668 Черный¹



■ Неметаллик 300 Белоснежный²

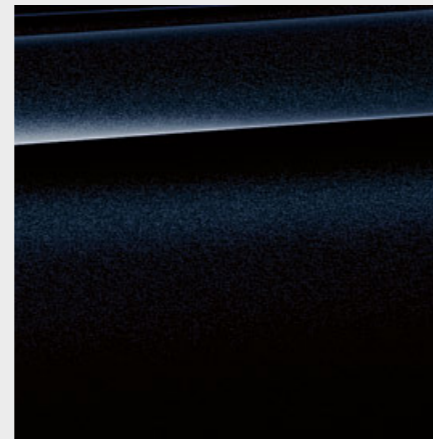

□ Металлик 416 Черный Карбон⁴

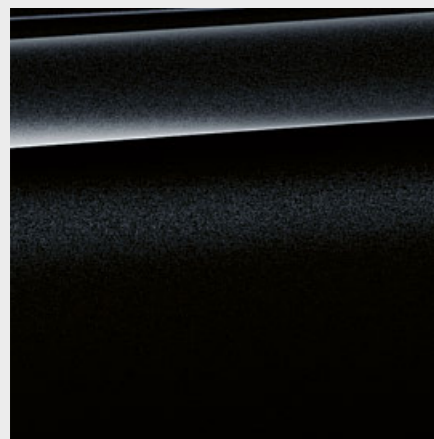

□ Металлик 475 Черный Сапфир⁵



□ Металлик A96 Белый Минерал⁵

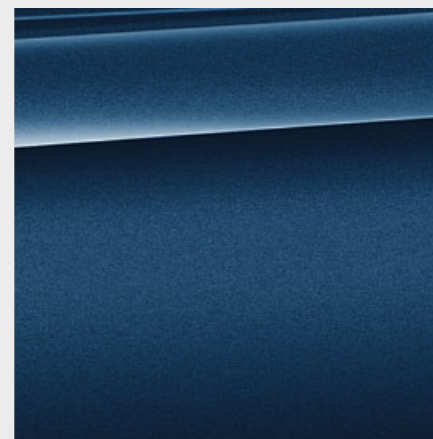

□ Металлик C1M Синий Фитоник⁵

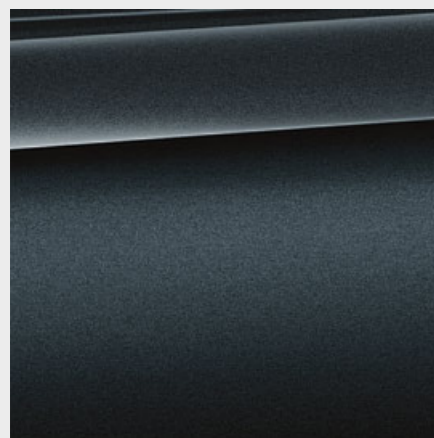

□ Металлик C27 416 Арктический Серый с бриллиантовым эффектом⁵

BMW INDIVIDUAL



□ BMW Individual C1N Солнечный Камень металлик^{3,5}

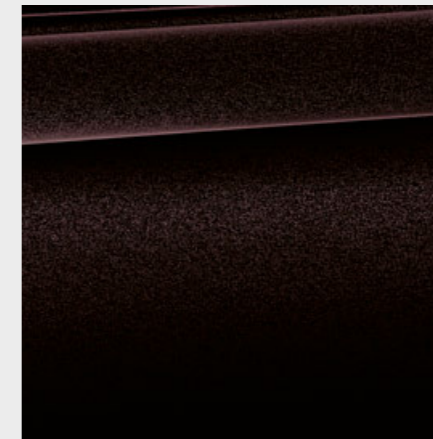

□ BMW Individual X03 Черный Рубин металлик⁶

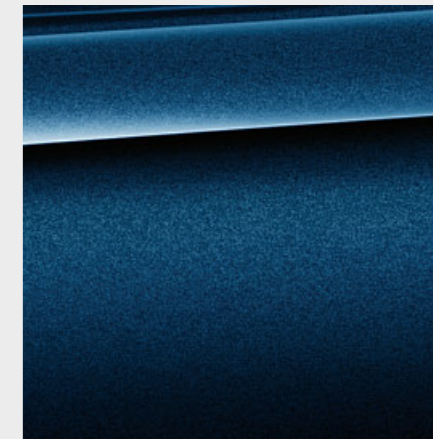

□ BMW Individual X10 Синий Танзанит металлик⁶

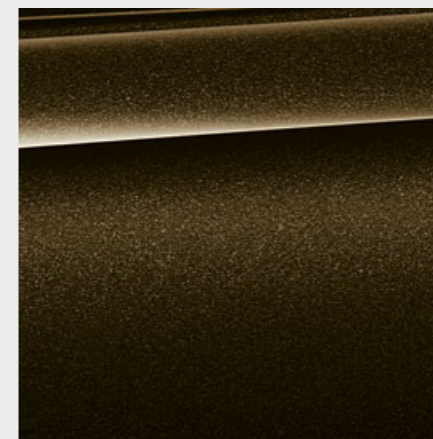

□ BMW Individual X13 Коричневый Пирит металлик⁶

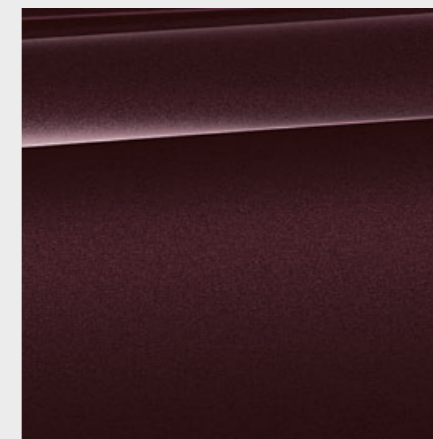

□ BMW Individual X1B Аметрин металлик⁶

[Цветные карточки] Данные карточки помогут Вам составить первое впечатление о цветах и материалах для Вашего BMW. Приведенные здесь примеры должны дать Вам первое впечатление. Однако из опыта известно, что полиграфические краски не всегда могут точно передать оттенки цветов лакокрасочного покрытия, обивки и декоративных планок. Поэтому мы рекомендуем Вам обсудить выбор цветов с официальным дилером BMW. Он покажет Вам образцы и поможет выполнить Ваши особые пожелания.

[Конфигуратор BMW] Используйте конфигуратор, чтобы подобрать свой индивидуальный BMW. Вам на выбор предлагаются все доступные цвета и опциональное оснащение. Подробнее на www.bmw.ru

¹ Не предлагается для M50d.

² Базовая комплектация для пакета M Sport и M50d.

³ Предлагается только для M50d или в сочетании с дополнительным оборудованием.

⁴ Предлагается только для M50d или в сочетании с пакетом M Sport.

⁵ Также предлагается в сочетании с пакетом M Sport.

⁶ Предлагается с 04/2019.

Узнайте больше с помощью нового приложения "Каталоги BMW". Теперь доступно для Вашего смартфона и планшета.

■ Базовая комплектация □ Дополнительное оборудование



КОЖА

Предлагается для

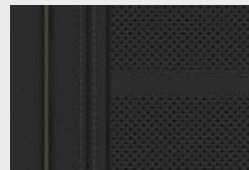

- Базовая модель
- xLine
- Пакет M Sport

Кожа Vernasca с перфорацией MCSW "Черный", черный салон

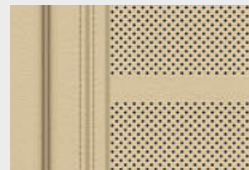

- Базовая модель
- xLine
- Пакет M Sport

Кожа Vernasca с перфорацией MSHE "Бежевый Канберра", салон цвета "Мокка"¹



- Базовая модель
- xLine
- Пакет M Sport

Кожа Vernasca с перфорацией MCR1 "Коньяк", черный салон



- Базовая модель
- xLine
- Пакет M Sport

Кожа Vernasca с перфорацией MCHF "Кофе", черный салон



- Базовая модель
- xLine
- Пакет M Sport

Кожа Vernasca с перфорацией MCEW "Слоновая Кость", черный салон²

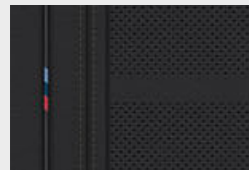

- Пакет M Sport

Кожа Vernasca MAN9 "Черный" с коричневыми контрастными декоративными швами, черный салон⁴

ДЕКОРАТИВНЫЕ ПЛАНКИ

Предлагается для



- Базовая модель
- xLine
- Пакет M Sport

4KM Декоративные планки "Алюминий MeshEffect", темные

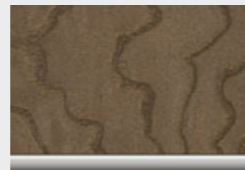

- Базовая модель
- xLine
- Пакет M Sport

4KP Декоративные планки "Узорчатый Ясень" цвета "Глянцевый Коричневый металлик"

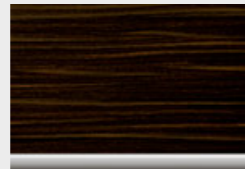

- Базовая модель
- xLine
- Пакет M Sport

4KR Декоративные планки Fineline Stripe цвета "Глянцевый Коричневый"

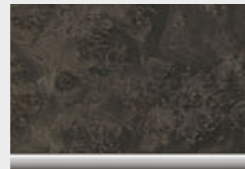

- Базовая модель
- xLine
- Пакет M Sport

4KT Декоративные планки "Узорчатый Тополь" темно-коричневого цвета с выраженной текстурой



- Пакет M Sport

4KK Декоративные планки "Алюминий Tetragon"⁴

КОЖА BMW INDIVIDUAL

Предлагается для



- Базовая модель
- xLine
- Пакет M Sport

Расширенная отделка кожей Merino BMW Individual VASW "Черный", черный салон²



- Базовая модель
- xLine
- Пакет M Sport

Расширенная отделка кожей Merino BMW Individual VATQ "Тартуфо", черный салон²



- Базовая модель
- xLine
- Пакет M Sport

Расширенная отделка кожей Merino BMW Individual VAHF "Кофе", черный салон²



- Базовая модель
- xLine
- Пакет M Sport

Расширенная отделка кожей Merino BMW Individual VAEX "Слоновая Кость", черный салон²

ДЕКОРАТИВНЫЕ ПЛАНКИ BMW INDIVIDUAL

- Базовая модель
- xLine
- Пакет M Sport

4ML Декоративные планки BMW Individual "Черный роильный лак"



- Базовая модель
- xLine
- Пакет M Sport

4WW Декоративные планки BMW Individual "Узорчатый Ясень" серебристо-серого цвета, глянцевые

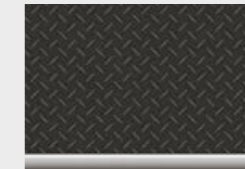

- Базовая модель
- xLine
- Пакет M Sport

XET Декоративные планки BMW Individual из дерева Fineline черного цвета с алюминиевыми вставками⁵

Обратите внимание, что с течением времени даже при аккуратном обращении на обивке сидений могут появиться пятна, устранить которые будет невозможно. Подобные пятна могут появиться, в частности, в результате контакта с некачественно окрашенной одеждой.

¹ Предлагается только в сочетании с дополнительным оборудованием.

² Предлагается только в сочетании с комфортными сиденьями.

³ Предлагается ориентировочно с 12/2018.

⁴ Базовая комплектация для M50d.

⁵ Предлагается с 04/2019.

ДИСКИ И ШИНЫ.

Узнайте больше с помощью нового приложения "Каталоги BMW". Теперь доступно для Вашего смартфона и планшета.



■ 19" легкосплавные диски V-spoke 734 Reflex Silver. Диски 9J x 19 с шинами 265/50 R19.¹



□ 20" легкосплавные диски Star-spoke 736 Ferric Grey с разноразмерными шинами. Передние диски 9J x 20 с шинами 275/45 R20, задние диски 10,5J x 20 с шинами 305/40 R20.¹

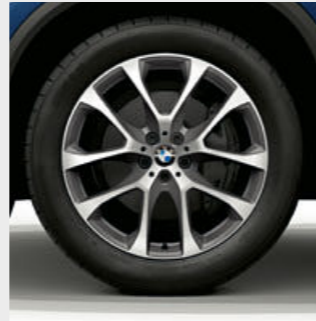

□ 20" легкосплавные диски V-spoke 738 Bicolour с разноразмерными шинами. Передние диски 9J x 20 с шинами 275/45 R20, задние диски 10,5J x 20 с шинами 305/40 R20.²



□ 21" легкосплавные диски Y-spoke 744 Bicolour Orbit Grey с разноразмерными шинами, полированные. Передние диски 9,5J x 21 с шинами 275/40 R21, задние диски 10,5J x 21 с шинами 315/35 R21.¹



□ 21" легкосплавные диски Y-spoke 744 Orbit Grey с разноразмерными шинами. Передние диски 9,5J x 21 с шинами 275/40 R21, задние диски 10,5J x 21 с шинами 315/35 R21.¹



□ 22" легкосплавные диски M V-spoke 747 M цвета "Серый Церий" с разноразмерными шинами, полированные. Передние диски 9,5J x 22 с шинами 275/35 R22, задние диски 10,5J x 22 с шинами 315/30 R22.³



□ 22" легкосплавные диски BMW Individual V-spoke 746 I Orbit Grey с разноразмерными шинами, полированные. Передние диски 9,5J x 22 с шинами 275/35 R22, задние диски 10,5J x 22 с шинами 315/30 R22.

ОРИГИНАЛЬНЫЕ АКСЕССУАРЫ BMW.

Оснащение 38 | 39

■ Базовая комплектация □ Дополнительное оборудование ○ Аксессуары



○ Запираемый **багажный бокс** открывается с обеих сторон, выполнен в цвете "Черный/Серебристый Титан", имеет объем 520 литров; совместим со всеми системами верхних багажников BMW.



○ **BMW Advanced Car Eye 2.0** – это видеорегистратор с высокочувствительной камерой формата Full-HD, которая фиксирует все происходящее перед автомобилем и позади него, даже на парковке. Камера автоматически начинает запись, чтобы задокументировать возможные инциденты или попытки взлома.



○ Легкий, но прочный задний **кронштейн для велосипедов Pro 2.0** выдерживает нагрузку до 60 кг. Исключительно удобный в пользовании, он предназначен для перевозки двух велосипедов или электровелосипедов (возможно расширение для фиксации третьего велосипеда). Функция наклона кронштейна всегда обеспечивает удобный доступ в багажник.



○ Всесезонные коврики точно подходят по размеру и защищают напольное покрытие в пространстве для ног от влаги и грязи. Коврики черного цвета с вставкой из нержавеющей стали идеально дополняют интерьер.

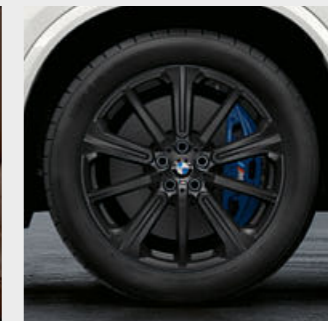

○ Высококачественные 20" легкосплавные диски M Star-spoke 748 M матового черного цвета. Комплект летних колес⁴ в сборе с датчиками давления в шинах (TPMS) и разноразмерными безопасными шинами Runflat.



○ Оптимизированные по массе 22" легкосплавные диски M Performance Star-spoke 749 M черного цвета Jet Black/шлифованные. Комплект летних колес в сборе с датчиками давления в шинах.

¹ Не предлагается для M50d.

² Предлагается только в сочетании с xLine.

³ Предлагается только для M50d.

⁴ Предлагается также как комплект зимних колес.

Откройте для себя разнообразные инновационные аксессуары для кузова и салона, коммуникационных и информационных систем, а также для перевозки и размещения багажа. Официальные дилеры BMW готовы предоставить Вам консультации по

программе оригинальных аксессуаров BMW и предложить Вам специальный каталог. Дополнительную информацию Вы можете найти на www.bmw.com/accessories

BMW X5		xDrive40i	xDrive50i	xDrive30d	M50d
--------	--	-----------	-----------	-----------	------

Масса					
Собственная масса EC (xDrive) ¹	кг	2135	2361	2185	2350
Допустимая полная масса (xDrive)	кг	2800	2930	2860	3010
Допустимая полная масса прицепа без тормозов (xDrive) ²	кг	750	750	750	750
Допустимая полная масса прицепа с тормозами, при уклоне до 12%/ 8% (xDrive) ²	кг	3500/3500	3500/3500	3500/3500	3500/3500
Объем багажного отделения	л	650–1870	650–1870	650–1870	650–1870

Двигатель					
Количество цилиндров/клапанов		6/4	8/4	6/4	6/4
Рабочий объем	куб. см	2998	4395	2993	2993
Макс. мощность/частота вращения	кВт (л.с.)/об/мин	250 (340)/5500–6500	340 (462)/5250–6000	183 (249)/4000	294 (400)/4400
Макс. крутящий момент/частота вращения	Нм/об/мин	450/1500–5200	650/1500–4750	620/2000–2500	760/2000–3000

Трансмиссия					
Привод		Полный	Полный	Полный	Полный
Коробка передач в базовом оснащении (xDrive)		Автоматическая коробка передач Steptronic	Автоматическая коробка передач Steptronic	Автоматическая коробка передач Steptronic	Спортивная АКПП Steptronic

Ходовые качества					
Максимальная скорость (xDrive)	км/ч	243	250 ³	230	250 ³
Разгон (xDrive), 0–100 км/ч	с	5,5	4,7	6,5	5,2

Расход топлива ^{4, 5}					
Городской цикл (xDrive)	л/100 км	11,2	15,6	7,6	8,1
Загородный цикл (xDrive)	л/100 км	8,2	9,2	7,0	7,2
Смешанный цикл (xDrive)	л/100 км	9,2	11,6	7,2	7,5
Экологический стандарт		EU6	EU6	EU5	EU5
Выбросы CO ₂ в смешанном цикле (xDrive)	г/км	211	264	189	189
Вместимость топливного бака, прикл.	л	83	83	80	80

Диски/шины				
Размер шин		265/50 R19 110W XL	265/50 R19 110W XL	275/40 R21 Y 315/35 R21 Y
Размер дисков		9 J x 19 дюймов	9 J x 19 дюймов	9,5 J x 21/10,5 J x 21
Материал		Легкий сплав	Легкий сплав	Легкий сплав

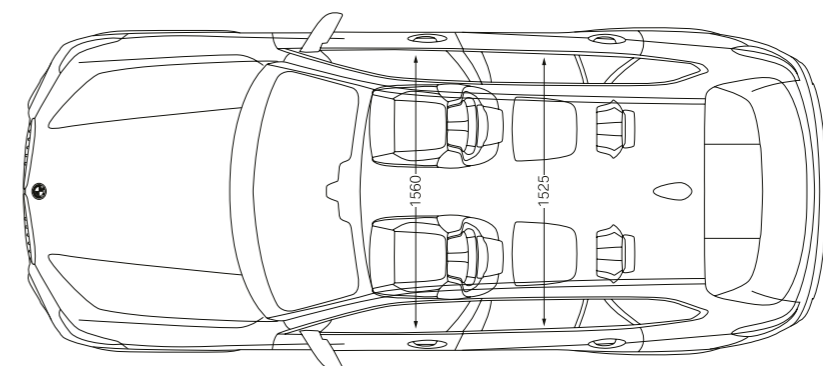
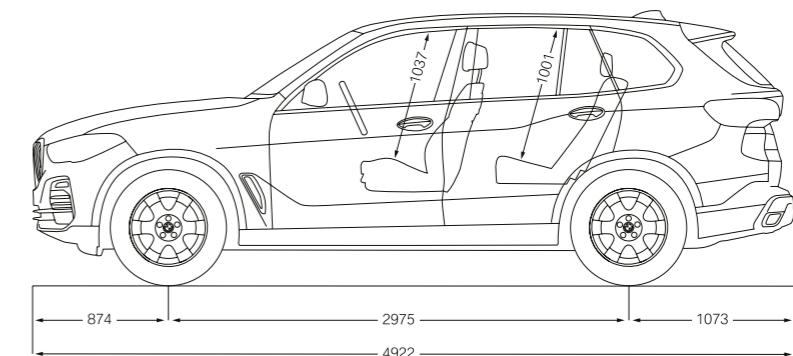
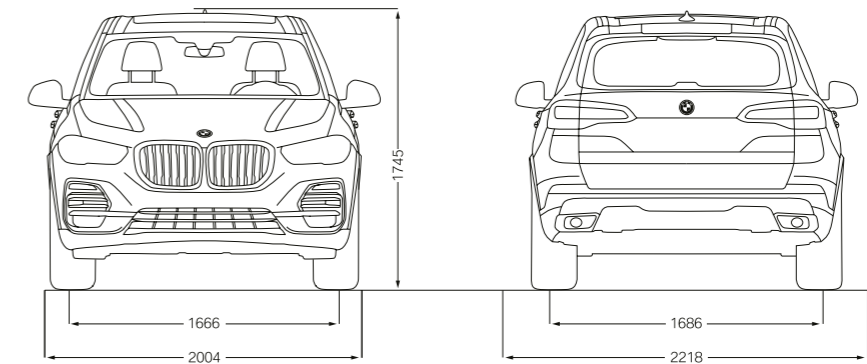

Все размеры на технических чертежах приведены в миллиметрах. Высота без антенны на крыше составляет 1466 мм. Колея передних колес BMW X5 M50d: 1684 мм, задних колес: 1689 мм. Показатели мощности, данные расхода топлива и выбросов CO₂ приведены для автомобилей со стандартной коробкой передач.

¹ Значения собственной массы по нормам ЕС приведены для автомобилей в базовой комплектации без какого-либо дополнительного оборудования. Собственная масса указана с учетом наличия 90% топлива в топливном баке и массы водителя, равной 75 кг. Установка на автомобиль дополнительного оборудования может повлиять на вес автомобиля, полезную нагрузку и максимальную скорость, если данное оборудование оказывает влияние на аэродинамику автомобиля.

² Фактическая полная масса прицепа не должна превышать суммы максимально допустимого буксируемого груза и максимальной вертикальной нагрузки на тягово-сцепное устройство.

³ Ограничена электроникой.

⁴ Технические данные бензиновых двигателей приведены для условий эксплуатации на бензине с исследовательским октановым числом 98. Расход топлива приведен для автомобилей, использующих эталонное топливо в соответствии с директивой ЕС 2007/715. Допускается также использование неэтилированного бензина с исследовательским октановым числом 91 и выше, содержащего не более 10% этанола (E10). BMW рекомендуют использовать неэтилированный бензин с исследовательским октановым числом 95.

⁵ Данные расхода топлива, выбросов CO₂ и потребления энергии определены в соответствии с процессами измерения, определенными директивой Европейского Союза (ЕС) 2007/715 в действующей версии. Показатели относятся к автомобилям в базовой комплектации в Германии, а диапазоны значений указаны в зависимости от использованных размеров дисков и шин и используемого дополнительного оборудования и могут меняться в процессе конфигурации. Данные были определены на базе нового тестового цикла WLTP и переведены в данные NEDC для сравнения.

СЕРВИС BMW – МЫ О ВАС ПОЗАБОТИМСЯ:

Приобретая BMW, Вы также делаете выбор в пользу отличного технического обслуживания и всестороннего сервиса. Система контроля технического состояния автомобиля **Condition Based Service (CBS)** непрерывно определяет состояние изнашивающихся частей и эксплуатационных жидкостей и при необходимости выводит соответствующее предупреждение на приборную панель. Это позволяет Вам посещать сервисный центр BMW только в

случае необходимости. Здесь о Вашем автомобиле позаботятся **квалифицированные специалисты BMW**, располагающие самым современными технологиями и использующие только **оригинальные запасные части BMW**. Сохранить чувство удовольствия за рулем Вам помогут более 3300 сервисных центров более чем в 150 странах мира, а в России для Вас работают 60 официальных дилеров.

BMW FINANCIAL SERVICES/ КОНФИГУРАТОР.



BMW Financial Services. Финансовые услуги в области лизинга, кредитования и страхования, которые точно соответствуют Вашим потребностям. За более подробной информацией Вы можете обратиться к официальным дилерам BMW или же зайдите на сайт подразделения BMW Financial Services www.bmwbank.ru



Конфигуратор BMW. От двигателя и цвета до оснащения – на сайте www.bmw.ru Вы можете сами составить конфигурацию автомобиля своей мечты.



Функция дистанционного сервиса BMW Teleservices. Благодаря системе Condition Based Service на дисплей Вашего автомобиля выводится срок следующего техобслуживания, а основные данные автомобиля автоматически передаются в BMW. Ваш дилер получает эти данные и бесплатно связывается с Вами для согласования срока визита на сервис. При желании Вы всегда можете отключить данную функцию. Подробнее на www.bmw.ru/teleservices

ОФИЦИАЛЬНЫЕ ДИЛЕРЫ BMW.

АВИЛОН, Москва (495) 730-44-45	МОДУС, Воронеж (473) 2-333-007	БАРС, Омск (3812) 330-777
АВИЛОН (Белая Дача), Москва (495) 737-04-05	АВТОХАУС, Екатеринбург (343) 222-0-111	ТРАНСТЕХСЕРВИС, Оренбург (843) 518-10-18
Группа "АВТОДОМ", Москва (495) 500-500-0	КРАФТ, Екатеринбург (343) 300-0-500	ИЗАР-АВТО, Пенза (8412) 20-00-20
АВТОПОРТ, Москва (495) 727-40-40	ИТС-АВТО, Ижевск (341) 290-16-03	АВТОМОБИЛИ БАВАРИИ, Пермь (342) 254-55-55
АВТО-АВАНГАРД, Москва (495) 739-44-44	АНГАРА, Иркутск (3952) 500-202	СЕВЕРНАЯ БАВАРИЯ, Петрозаводск (8142) 59-35-99
АДВАНС-АВТО, Москва (495) 660-44-00	ТРАНСТЕХСЕРВИС, Казань (843) 518-25-35	АРМАДА, Ростов-на-Дону (863) 306-77-77
АЗИМУТ СП, Москва (495) 363-96-96	РУС МОТОРС, Калининград (401) 255-55-12	АЛДИС, Самара (846) 373-84-48
БАЛТАВТОТРЕЙД - М, Москва (495) 777-77-33	БАКРА, Краснодар (861) 279-07-07	ТОЛСАР, Саратов (8452) 693-000
Группа "БОРИСХОФ", Москва (495) 745-11-11	МОДУС, Краснодар (861) 201-50-00	МОДУС, Сочи (862) 257-00-00
РОЛЬФ-ПРЕМИУМ, Москва (495) 153-66-73	ЭЛИТАВТО, Красноярск (391) 220-42-04	КЛЮЧ АВТО, Ставрополь (8652) 57-44-44
РОЛЬФ-ПРЕМИУМ M VOULIQUE, Москва (495) 787-1-787	АВТОПРЕМИУМ, Курск (4712) 740-555	СИБКАР, Сургут (346) 221-55-55
АВТОДОМ, С.-Петербург (812) 777-77-00	КЛЮЧ АВТО, Минеральные Воды (879) 225-60-60	ГРАНД АВТО, Тверь (4822) 79-79-69
АКСЕЛЬ-МОТОРС В. О., С.-Петербург (812) 325-52-52	ПРАЙМ АВТО, Магнитогорск (3519) 54-75-55	АЛДИС, Тольятти (8482) 270-111
АКСЕЛЬ-МОТОРС СЕВЕР, С.-Петербург (812) 325-30-00	ТРАНСТЕХСЕРВИС, Набережные Челны (8552) 390-390	БАВАРИЯ-АВТО, Тула (4872) 363 555
ЕВРОСИБ СЕРВИС, С.-Петербург (812) 740-30-00	АВТОМОБИЛИ БАВАРИИ, Нижний Новгород (831) 270-30-70	ПРЕМИУМ-ДИНА, Тюмень (3452) 522-333
ЕВРОСИБ ЛАХТА, С.-Петербург (812) 740-55-55	МОДУС, Новороссийск (8617) 60-72-60	ТРАНСТЕХСЕРВИС, Уфа (347) 292-44-99
ДИКСИ, Барнаул (3852) 222-001	АГАТ МОТОРС, Нижний Новгород (831) 200-00-00	М-СЕРВИС, Челябинск (351) 281-55-55
ПРЕМЬЕР АВТО, Владивосток (423) 230-30-30	НИКАМОТОРС, Новороссийск (8617) 308-550	
БАВАРИЯ МОТОРС, Волгоград (8442) 267-777	ЭЛИТАВТО СИБИРЬ, Новосибирск (383) 319-03-19	

ОТВЕТСТВЕННОЕ ФОРМИРОВАНИЕ БУДУЩЕГО.



Разработка эффективных автомобилей и внедрение экологически чистых производственных процессов вплоть до утилизации являются неотъемлемой частью нашей философии развития. С 1995 года и по сегодняшний день благодаря мерам BMW EfficientDynamics выбросы CO₂ наших новых автомобилей, продающихся в Европе, были снижены более чем на 35 %. В период с 2006 по 2014 год мы также сократили на 34 % расход ресурсов на производстве, в том числе воды и энергии и к 2020 году планируем довести этот показатель до 45 %. На нашем моторостроительном заводе в Штайре мы с 2007 года выпускаем двигатели при нулевом сбросе сточных вод. Более подробную информацию Вы сможете найти на сайте www.bmw.ru

BMW X5 xDRIVE40i С ПАКЕТОМ M SPORT:

Бензиновый 6-цилиндровый двигатель BMW TwinPower Turbo, 250 кВт (340 л.с.), 22" легкосплавные диски M Double-spoke 742 M, двухцветные с разноразмерными шинами, цвет кузова "Белый Минерал металлик", расширенная обивка сидений кожей Merino BMW Individual цвета "Кофе", глянцевые декоративные планки из коричневого дерева Finition Stripe.

Модели, представленные в данном каталоге, оснащены элементами базовой комплектации и дополнительного оборудования, предлагаемыми BMW AG для рынка Германии. За информацией просьба обращаться к официальным дилерам BMW. Компания оставляет за собой право на внесение изменений в конструкцию и комплектацию автомобилей, а также право на ошибку.

© BMW AG, Мюнхен, Германия. Перепечатка, полная или частичная, допускается только с предварительного письменного разрешения BMW AG, Мюнхен.

411 005 136 87 1 2018 BC. Отпечатано в Германии 2018.

