



The Power to Surprise\*

Новый Kia

**S O R E N T O**



# ДОБРО ПОЖАЛОВАТЬ В МИР Kia!

Жизнь увлекательна. Она пульсирует, удивляет и воодушевляет. Что бы ни происходило, куда бы Вы ни направлялись, какие бы открытия Вас ни ждали, Kia всегда с Вами.

Kia последовательно вносит свой вклад в строительство нашего общего будущего. Именно поэтому мы создаем автомобили, которые помогают Вам открывать невиданные горизонты и наслаждаться новыми возможностями. Великолепный дизайн, современные технологии и нестандартные решения, а главное — 5-летняя гарантия как подтверждение качества и надежности — вот что отличает автомобили Kia, созданные, чтобы превзойти Ваши ожидания. Так рождается «Искусство удивлять».

Добро пожаловать в мир Kia. Позвольте нам удивить Вас!

# ПРОГРЕССИВНЫЙ И УНИВЕРСАЛЬНЫЙ

Продолжая традиции бескомпромиссной надежности, практичности и универсальности, новый Kia Sorento отличается повышенной безопасностью и впечатляющей управляемостью. Элегантный, просторный и многофункциональный, он поразит Вас уровнем технологий и комфорта. Не говоря уже об удовольствии от вождения.



## Полностью светодиодная оптика

Светодиодные фары головного света позволят эффективно освещать дороги даже в самых сложных погодных условиях.

# НОВЫЕ ГРАНИ БЕЗУПРЕЧНОСТИ

Дизайн нового Kia Sorento — отражение его функциональности и инновационности. Аэродинамичный облик, солидная линия профиля, эффектная решетка радиатора, светодиодные фары и стильные легкосплавные диски — каждая деталь формирует солидный и мужественный образ этого автомобиля.



Светодиодные задние фонари



Легкосплавные диски 20"



Светодиодные проекционные фары головного света



## АВТОМОБИЛЬ, СОЗДАННЫЙ ДЛЯ ВАШЕГО КОМФОРТА

Двигатели и трансмиссии нового Kia Sorento превращают процесс вождения в чистое удовольствие. Отзывчивый руль и тонко настроенная подвеска обеспечивают точное и комфортное управление. Вождение нового Kia Sorento никогда не наскучит — он в любой ситуации покажет себя с лучшей стороны.

# ИННОВАЦИОННЫЙ И ПРАКТИЧНЫЙ

Новый Kia Sorento вызывает чувство волнения и предвкушения. Стремительные линии кузова словно подчеркивают его готовность сорваться с места и отправиться в дальнее путешествие. Эффектный кроссовер Kia Sorento может с комфортом вместить в себя до 7 человек, защитить их продуманными системами безопасности и окружить современными технологиями. Благодаря великолепной динамике и управляемости любая поездка покажется незабываемой. Kia Sorento — само воплощение практичности, прогрессивности и функциональности во впечатляющем, элегантном облике.





## ИЗЯЩЕСТВО ИНЖЕНЕРНОЙ МЫСЛИ

Новый Kia Sorento обладает самым низким коэффициентом аэродинамического сопротивления среди кроссоверов Kia — 0,32. Тщательно продуманные инженерные решения в концепции кузова и ходовой части позволяют водителю и пассажирам ощутить максимальный комфорт в любой поездке.

# СОЧЕТАНИЕ ТЕХНОЛОГИЙ И ДИЗАЙНЕРСКИХ РЕШЕНИЙ

Изысканные решения в интерьере нового Kia Sorento притягивают взгляд скульптурным рельефом и плавными линиями. Экран навигационной системы, электронная приборная панель, multifunctionальное рулевое колесо и блок управления климат-контролем создают уникальное пространство вокруг водителя, позволяя превратить процесс вождения в приятное и увлекательное времяпрепровождение. Баланс между богатым оснащением и инновационным дизайном элементов интерьера позволит салону Вашего автомобиля выглядеть безупречно и современно долгие годы.

## Премиальные материалы в интерьере

Отделка сидений натуральной кожей позволит Вам ощутить уникальный комфорт в дальней поездке.



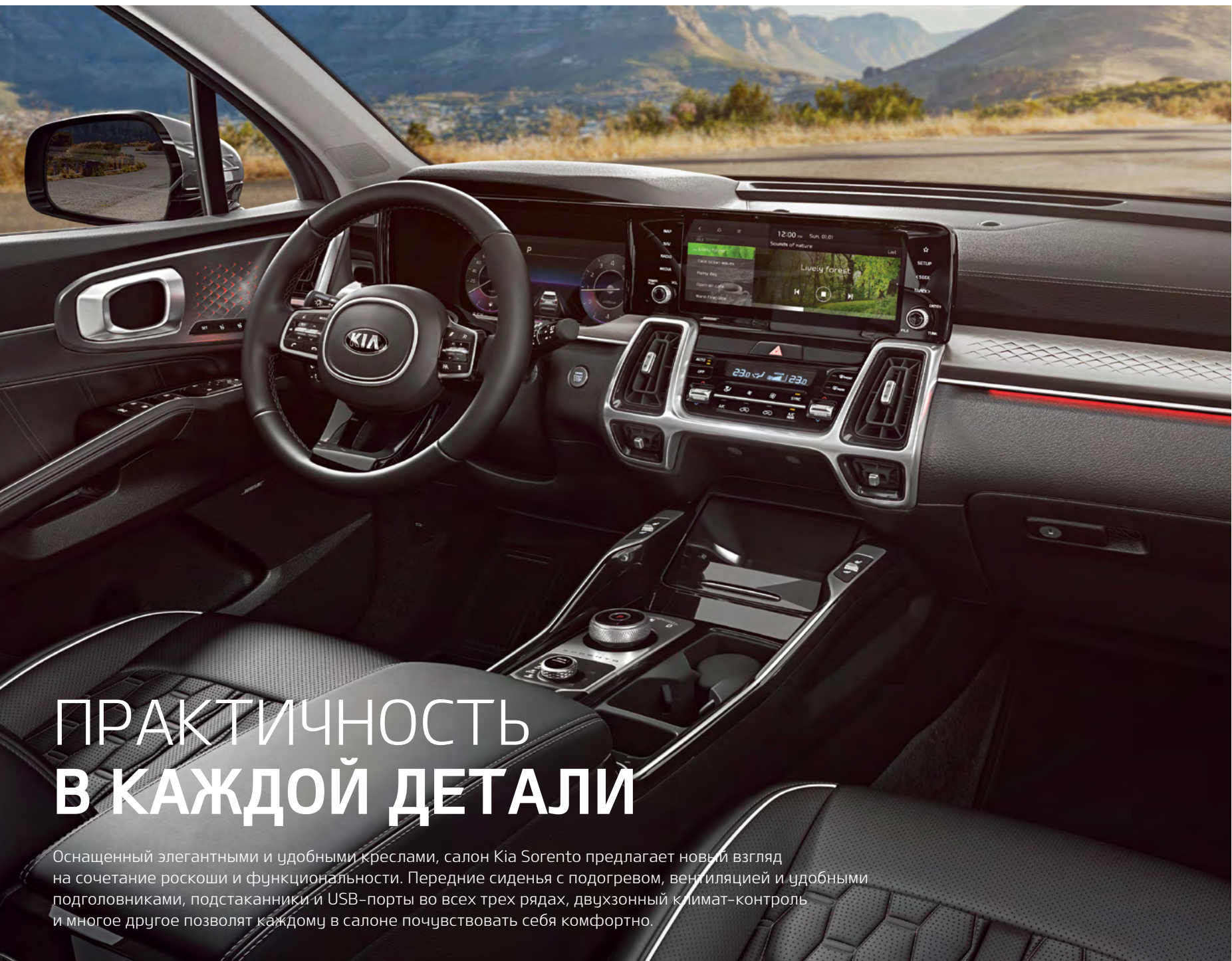

## ПРАКТИЧНОСТЬ В КАЖДОЙ ДЕТАЛИ

Оснащенный элегантными и удобными креслами, салон Kia Sorento предлагает новый взгляд на сочетание роскоши и функциональности. Передние сиденья с подогревом, вентиляцией и удобными подголовниками, подстаканники и USB-порты во всех трех рядах, двухзонный климат-контроль и многое другое позволят каждому в салоне почувствовать себя комфортно.



### Максимум пространства внутри

Если Вы решили перевезти что-то габаритное или отправиться в путешествие большой компанией, Kia Sorento придет Вам на помощь. Автомобиль быстро превращается из 7-местной легковой машины во вместительный фургон для любителей путешествий и ценителей поездок на дачу. Вот что такое настоящая универсальность и удобство!

# В ПУТЕШЕСТВИЕ БЕЗ КОМПРОМИССОВ

В погоне за мечтой сорваться с места в далекое путешествие — это реальность. Новый Kia Sorento безопасно и с комфортом доставит Вас и Ваших спутников в любую точку назначения, благодаря удобному и вместительному салону, просторному багажнику, широкому выбору двигателей и современных систем безопасности и помощи водителю Drive Wise.



## НЕОБХОДИМАЯ ИНФОРМАЦИЯ ВСЕГДА ПОД РУКОЙ

Современные технологии делают процесс вождения более безопасным и комфортным. Необходимость постоянно отслеживать бесконечный поток информации требует грамотной расстановки приоритетов. Новый Kia Sorento берет это на себя, снабжая Вас только необходимой информацией в удобной форме и снижая отвлекающие факторы до минимума. Вы безусловно оцените этот подход.



### Подключение нескольких устройств по Bluetooth

Оставайтесь на связи за рулем автомобиля. Сразу два телефона могут быть одновременно подключены с помощью Bluetooth® для потоковой передачи музыки или для громкой связи.

### Мультимедийная система с дисплеем 10,25" и навигацией

Дисплей с высоким разрешением используется для навигации, управления аудиосистемой, трансляции с камеры заднего вида и помощи при парковке. Вы можете разделить дисплей на три сегмента для отображения различной информации в удобном для Вас виде.



### Проекционный дисплей на лобовое стекло (HUD)

С помощью инновационного проекционного дисплея на лобовом стекле Вы можете контролировать скорость, настройки круиз-контроля и систем Drive Wise, не отвлекаясь от дороги.



### Беспроводное зарядное устройство

Беспроводное устройство на центральной консоли позволит Вам быстро зарядить смартфон. Вы сможете отследить процесс с помощью световой индикации, расположенной рядом с панелью: пока смартфон заряжается, горит оранжевый свет, а по окончании зарядки загорается зеленый.



### Цифровая приборная панель с дисплеем 12,3"

Интеллектуальная цифровая приборная панель отображает скорость, подсказки навигации и информацию о работе различных систем автомобиля. При включении поворотного сигнала и перестроении на панель транслируется изображение с боковых камер (BSM), чтобы Вы могли увидеть препятствие в слепой зоне и безопасно совершить маневр. При переключении режимов движения Drive Mode Select (DMS) меняется графика и цветовое оформление цифровой приборной панели.





### Вместительный багажник

За сиденьями второго ряда находится вместительный багажник емкостью 710 литров. Этого достаточно для перевозки нескольких чемоданов или сумок. Сложив второй и третий ряд, Вы получите багажное отделение объемом 2100 литров с ровным полом.

### Электропривод двери багажника

Встаньте за автомобилем, имея при себе Smart Key, и через несколько секунд багажник автоматически откроется. Вы можете настроить удобную высоту поднятия задней двери.



### Удобный доступ на третий ряд

Сиденья второго ряда сдвигаются и складываются, делая максимально удобным вход и выход для пассажиров третьего ряда. Достаточно нажать на ручку регулировки положения сиденья и кнопку складывания спинки, чтобы обеспечить комфортный доступ к третьему ряду.

### Семиместный салон — на все случаи жизни

Новый Kia Sorento доступен в 5- и 7-местном исполнении. Второй ряд складывается в пропорции 60/40, в то время как третий ряд представляет собой два складных сиденья. Складывая отдельные сиденья или целые ряды, Вы можете расширить багажное пространство до 2100 литров.

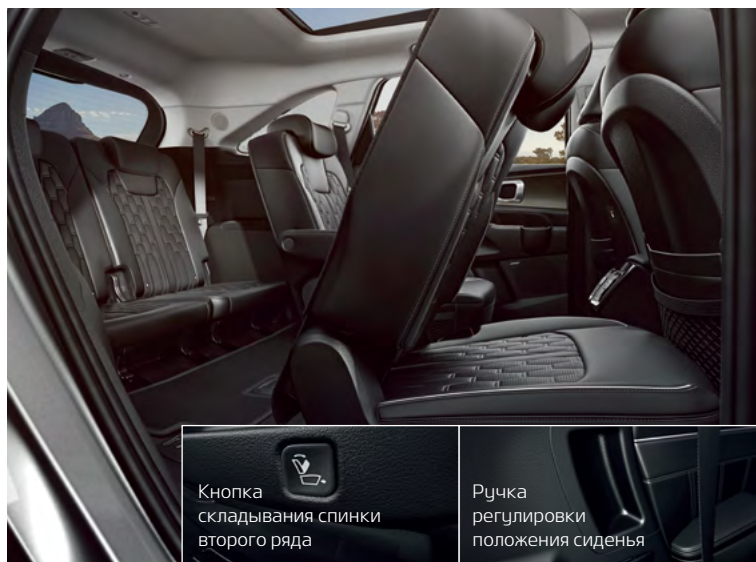

## ПРОСТРАНСТВО ДЛЯ БОЛЬШИХ ПРИКЛЮЧЕНИЙ И ЕЖЕДНЕВНЫХ ПОЕЗДОК

Новый Kia Sorento — это образец повседневной практичности и функциональности. Сохраняя высокий уровень комфорта, он обеспечивает удивительную гибкость вне зависимости от того, требуется ли Вам забрать негабаритную поклажу, помочь друзьям переехать или отправиться на природу в выходные.

**BOSE**

### Премиальная аудиосистема Bose

Аудиосистема Bose с 12 динамиками позволит Вам и Вашим спутникам наслаждаться любимыми мелодиями с превосходным качеством звука.

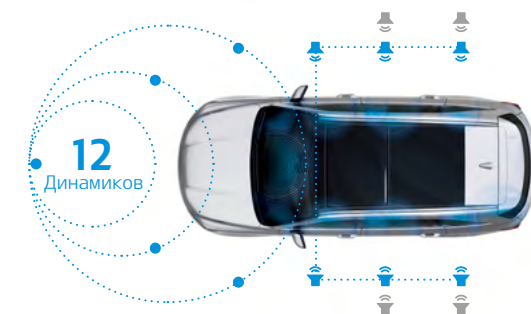

## НА СТРАЖЕ ВАШЕЙ БЕЗОПАСНОСТИ

Используя новейшие технологии, новый Kia Sorento будет держать Вас в курсе ситуации на дороге и заранее сообщать о возможных препятствиях. Интеллектуальные системы безопасности и помощи водителю Drive Wise вмешаются именно в тот момент, когда это поможет предотвратить столкновение и обеспечить безопасность Вам и другим участникам движения.



### Интеллектуальный круиз-контроль (SCC) с ассистентом движения в пробке (Stop&Go)

Активируйте круиз-контроль простым нажатием кнопки на руле, и система будет поддерживать выбранную скорость. С помощью камеры и радара система анализирует дорожную ситуацию впереди автомобиля и помогает соблюдать безопасную дистанцию, при необходимости замедляя автомобиль вплоть до полной остановки и восстанавливая скорость, когда препятствий для движения больше нет.



### Система контроля внимания водителя (DAW)

Система DAW постоянно анализирует водительскую манеру управления автомобилем и в случае обнаружения признаков усталости и потери концентрации подает визуальный и звуковой сигналы, рекомендуя сделать остановку для отдыха.



## DRIVE WISE

### БЕЗОПАСНОСТЬ | ЭФФЕКТИВНОСТЬ | УДОБСТВО

Drive Wise — это комплекс систем безопасности и помощи водителю. Системы обеспечивают максимальную заботу о водителе и пассажирах, не уменьшая удовольствие от вождения. Drive Wise помогает водителю снизить уровень усталости и стресса как в самых напряженных и нервных ежедневных поездках, так и в долгом путешествии.

### Ассистент управления дальним светом (НВА)

Если камера на лобовом стекле распознает лучи фар встречного автомобиля, система НВА автоматически переключит дальний свет на ближний, чтобы избежать ослепления других водителей. Как только встречный автомобиль проедет, система автоматически переключит свет на дальний.

### Система дистанционного управления процессом парковки (RSPA)

Интеллектуальная система (RSPA) призвана облегчить парковку автомобиля в ограниченном пространстве при помощи дистанционного управления. Система позволяет Вам дистанционно перемещать автомобиль вперед и назад при помощи ключа Smart Key.



### Система предотвращения фронтального столкновения (FCA)

С помощью камеры и радара система FCA отслеживает наличие транспортных средств, пешеходов или велосипедистов по ходу движения. При необходимости система подает сигнал водителю и задействует автоматическое торможение, чтобы избежать столкновения.

### Система безопасного выхода из автомобиля (SAE)

Система блокирует открытие задних дверей, при наличии транспортных средств двигающихся в попутном направлении рядом с автомобилем Sorento.

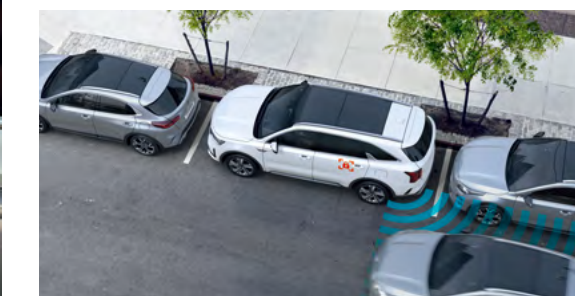

### Система предотвращения бокового столкновения при выезде с парковки задним ходом (RCCA)

Данная система предупреждает водителя о приближающихся автомобилях и при надобности задействует тормозную систему, для избежания столкновения.



### Система кругового обзора 360° (SVM)

При маневрировании в ограниченном пространстве 4 камеры обеспечивают обзор пространства вокруг автомобиля на 360 градусов, помогая Вам уверенно управлять им в ограниченном пространстве.





### Система предотвращения фронтального столкновения при повороте на перекрестке (FCA-JT)

Система FCA-JT обнаруживает встречную машину при повороте налево на перекрестке и, если есть вероятность столкновения, задействует тормоза, чтобы остановить автомобиль.

### Предупреждение о наличии пассажиров сзади (ROA)

ROA напоминает с приборной панели водителям о необходимости проверить заднее сиденье при выходе из автомобиля, чтобы не забыть в салоне детей и домашних животных.



### Система предотвращения столкновений при движении задним ходом (PCA)

Система предотвращает столкновение с объектами позади автомобиля, когда водитель паркует автомобиль или выезжает с парковочного места, а также при движении задним ходом на низкой скорости. Система сообщает водителю об опасности при помощи звукового сигнала и сообщения на приборной панели, а при необходимости задействует тормозные механизмы для предотвращения столкновения.

### Система предотвращения столкновения с автомобилем в слепой зоне (BSA)

Используя технологию радара, BSA контролирует ситуацию по бокам и сзади автомобиля и предупреждает Вас при обнаружении приближающегося транспортного средства в Вашей слепой зоне. Система подает визуальные сигналы на боковом зеркале, а также звуковые оповещения. При необходимости система задействует тормоза и рулевое управления для избежания опасной ситуации.



### Ассистент движения в полосе (LFA)

Эта система — большой шаг к полуавтономному вождению. Система LFA следит за ускорением впереди идущих автомобилей, делая вождение в пробках проще и безопаснее. Система использует камеру и радары-датчики для поддержания безопасной дистанции и отслеживания разметки, чтобы Ваша машина всегда находилась по центру занимаемой полосы.



### Система предотвращения выезда из полосы движения (LKA)

Система LKA следит за положением автомобиля на дороге, и если Вы начинаете смещаться из полосы, не включив сигнал поворота, она предупреждает Вас и направляет автомобиль обратно в исходную полосу.



## БАЛАНС ДРАЙВА И ЭКОНОМИЧНОСТИ

Маневренный и отзывчивый в управлении, новый Kia Sorento предлагает выбор мощных и экономичных двигателей, дополненных высокотехнологичными трансмиссиями, обеспечивающими полный контроль над автомобилем во время поездки. Благодаря широкому диапазону настроек системы Terrain Mode, автомобиль легко адаптируется к различным дорожным условиям.

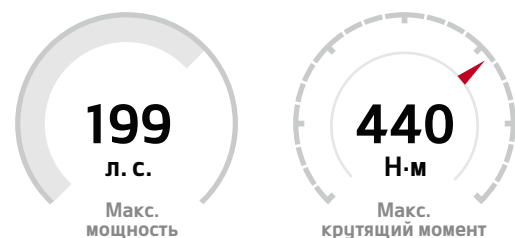

### Дизельный двигатель Smartstream 2.2 CRDI

- Максимальная мощность 199 л. с. при 3 800 об/мин;
- Максимальный крутящий момент 440 Н·м в широком диапазоне 1 750–2 750 об/мин;
- Оснащен 8-ступенчатой роботизированной трансмиссией с двумя «мокрыми» сцеплениями.

### Бензиновый двигатель Smartstream 2.5 MPI

Рабочий объем (см <sup>3</sup> )	2 497
Мощность (л. с.)	180
Макс. крутящий момент	232 Н·м при 4 000 об/мин
Тип трансмиссии	6АТ

### Дизель Smartstream 2.2 CRDI

Рабочий объем (см <sup>3</sup> )	2 151
Мощность (л. с.)	199
Макс. крутящий момент	440 Н·м при 1 750–2 750 об/мин
Тип трансмиссии	8DCT (с двумя сцеплениями «мокрого» типа)

### Бензиновый двигатель Smartstream 3.5 MPI

Рабочий объем (см <sup>3</sup> )	3 470
Мощность (л. с.)	249
Макс. крутящий момент	332 Н·м при 5 000 об/мин
Тип трансмиссии	8АТ



### Джойстик управления трансмиссией

Джойстик управления автоматической трансмиссией позволяет легко, эффективно и информативно переключать режимы работы трансмиссии.

### Стандартный селектор КПП

Стандартный селектор КПП со знакомым принципом переключения режимов движения — идеальный выбор для любителей бессмертной классики.



### Выбор режимов движения Drive Mode

Выбирайте режим простым движением вращающегося переключателя. Поверните его, чтобы выбрать наиболее подходящий режим: COMFORT для повседневной езды, ECO для оптимального расхода топлива, SPORT для более динамичной езды или SMART — режим с интеллектуальным алгоритмом обучения, подстраивающийся под Вашу привычную манеру вождения.

**Управление режимами Terrain Mode** На различных поверхностях режимы SNOW, MUD и SAND обеспечивают оптимальное сцепление с дорогой в различных дорожных условиях. Выбранный Вами режим отображается как на приборной панели, так и на дисплее мультимедийной системы.

### Режим SNOW\*

Выберите режим SNOW, и система полного привода начнет использовать переменную подачу мощности на задние колеса, чтобы оптимизировать распределение тяги на скользких заснеженных дорогах.

### Режим MUD\*

Наслаждайтесь максимальным контролем над автомобилем благодаря электронному управлению распределением крутящего момента между колесами. При обнаружении проскальзывания одного из колес система автоматически увеличит подачу крутящего момента на колеса с лучшим сцеплением с дорогой.

### Режим SAND\*

Интеллектуальная система автоматически регулирует распределение мощности между передней и задней осями, автоматически распределяет крутящий момент и тормозное усилие между отдельными колесами, чтобы обеспечить надежный контроль над автомобилем на песчаном покрытии.

\* SNOW — Снег, MUD — Грязь, SAND — Песок.

### Электронный стояночный тормоз (EPB)

Электронный стояночный тормоз можно включать и выключать с помощью кнопки на центральной консоли.



### Подрулевые переключатели передач

Добавьте динамики Вашей поездке, управляя коробкой передач с помощью подрулевых лепестков. Они расположены прямо у Вас под рукой, для переключения передач не нужно отрывать руки от руля.





### 6 подушек безопасности

Для защиты водителя и пассажиров автомобиль оснащен шестью подушками безопасности: для водителя, для переднего пассажира, двумя передними боковыми и двумя боковыми шторками.



### Система стабилизации (VSM)

Постоянно отслеживая и анализируя дорожные условия, система VSM помогает защитить пассажиров, автоматически контролируя рулевое управление и тормоза, когда дорога становится неровной.



### Система помощи при старте на подъеме (HAC)

Система HAC предотвращает откатывание автомобиля назад при старте на подъеме, удерживая педаль тормоза в течение двух секунд, пока Вы переносите ногу на педаль акселератора.



### Система курсовой устойчивости (ESC)

Электронный контроль устойчивости (ESC) автоматически притормаживает одно из колес, чтобы помочь Вам сохранить траекторию движения в ситуации возможного заноса.

## БЕЗОПАСНОСТЬ ВОДИТЕЛЯ И ПассаЖИРОВ — НАШ ГЛАВНЫЙ ПРИОРИТЕТ

Внезапные неровности на дороге. Наледь на асфальте. Опасный поворот. Новый Kia Sorento заранее готов к любым сюрпризам и поможет Вам удержать ситуацию под контролем.

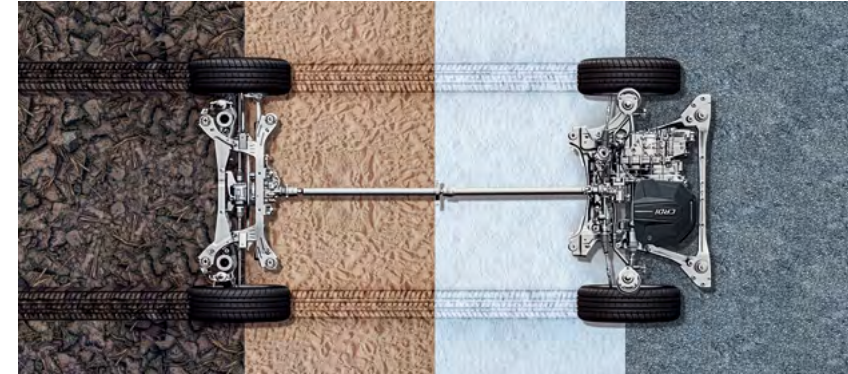

### Система выбора режимов движения Terrain Mode Select

Система Terrain Mode Select координирует работу полного привода, двигателя, трансмиссии и системы курсовой устойчивости для обеспечения сцепления с дорогой и стабильного поведения автомобиля в различных условиях.

### Феноменальная жесткость на кручение

За счет использования высокопрочных стальных элементов и стали горячей штамповки конструкция кузова обладает более высокой жесткостью на кручение. Кроме того, кузов нового Kia Sorento эффективно распределяет ударную нагрузку при столкновении таким образом, чтобы обеспечить пассажирам самый высокий уровень защиты.

### Силовая структура кузова

Улучшенная силовая конструкция кузова Kia Sorento обеспечивает превосходную прочность и жесткость.

### Усиленная конструкция передней части

Новая конструкция подрамника и лонжеронов в передней части моторного отсека и усиленный моторный щит обеспечивают высокую защиту для водителя и пассажиров.

### Усиленные дверные проемы

Элементы из стали горячей штамповки в проемах дверей обеспечивают новый уровень защиты салона.

### Усиленный проем багажника

Усиленные элементы по периметру проема багажника помогают защитить пассажиров и сохранить работоспособность задней двери даже в случае столкновения.



### Усовершенствованная муфта полного привода

Система управления муфтой полного привода постоянно отслеживает условия движения и действия водителя при распределении крутящего момента на переднюю и заднюю оси. Оптимальное управление достигается выбором режима Terrain Mode (SAND / MUD / SNOW) и режима движения Drive Mode (COMFORT / ECO / SPORT / SMART). Электроника также повышает устойчивость автомобиля в поворотах, помогает скорректировать избыточную и недостаточную поворачиваемость за счет корректировки тяги на передней и задней осях.

### Отзывчивое рулевое управление с электроусилителем на рейке (R-MDPS)

Насладитесь максимальным контролем над автомобилем и моментальной, точной реакцией на поворот руля. За это отвечает блок рулевого управления R-MDPS, расположенный на рулевой рейке.

### Усиленный передний подрамник

Передний подрамник усилен и оптимизирован благодаря новой геометрии, обеспечивающей прочность и стойкость к ударным нагрузкам.

### Новая конструкция подвески

Изменения в конструкции подвески позволили достигнуть оптимальной управляемости автомобиля в поворотах.





## БЕСПРЕЦЕДЕНТНЫЙ УРОВЕНЬ КОМФОРТА

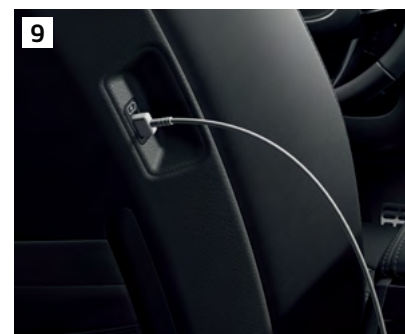
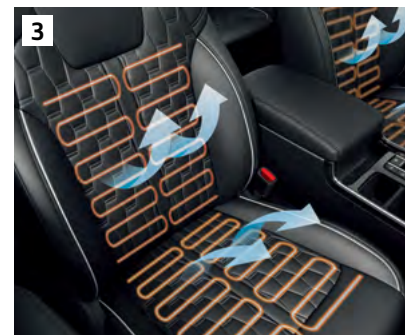

1. Панорамная крыша и люк с электроприводом / 2. Двухзонный климат-контроль / 3. Подогрев и вентиляция передних сидений / 4. Дефлекторы для 2-го ряда на центральной консоли / 5. Кондиционер для 3-го ряда сидений / 6. Мультимедийная система с дисплеем 8" / 7. Multifункциональное рулевое колесо / 8. Память настроек сидений водителя и пассажира (IMS) / 9. Дополнительные USB-зарядные устройства в спинках сидений 1-го ряда

10. Электрорегулировки передних сидений / 11. Солнцезащитные шторки для второго ряда сидений / 12. Премиальная аудиосистема Bose® / 13. Электропривод складывания переднего пассажирского сиденья / 14. Салонное зеркало заднего вида с автоматическим затемнением (ECM) / 15. Кнопка складывания сидений 2-го ряда из багажника / 16. Задний стеклоочиститель / 17. Двойной карман в спинках передних сидений / 18. Боковой карман сиденья 2-го ряда / 19. Подлокотник и подстаканник в задней двери / 20. Подлокотник и подстаканник для 3-го ряда

## ВАРИАНТЫ ОТДЕЛКИ ИНТЕРЬЕРА



### Отделка салона

Тщательно отобранные для Kia Sorento материалы отделки салона образуют стильную комбинацию. Деревянные, металлические и текстурированные поверхности приносят визуальную привлекательность, при этом все предлагаемые материалы разработаны с учетом долговечности, простоты очистки и сохранения яркости цвета.

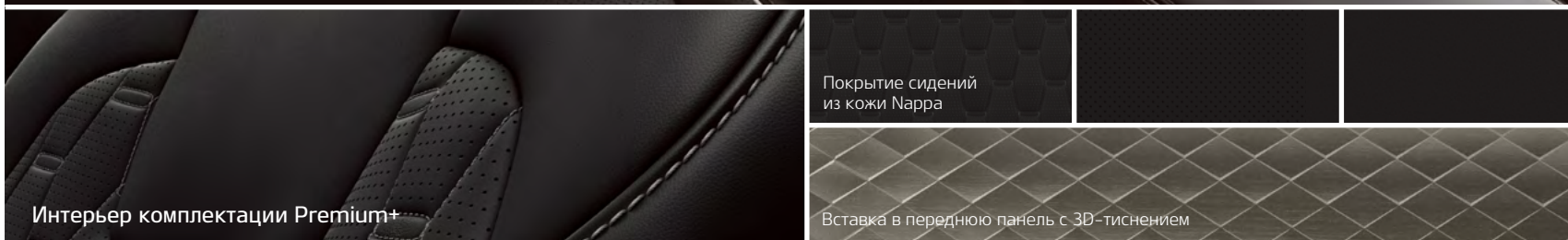

### Интерьер комплектации Premium+

Покрытие сидений из кожи Нарра

Вставка в переднюю панель с 3D-тиснением

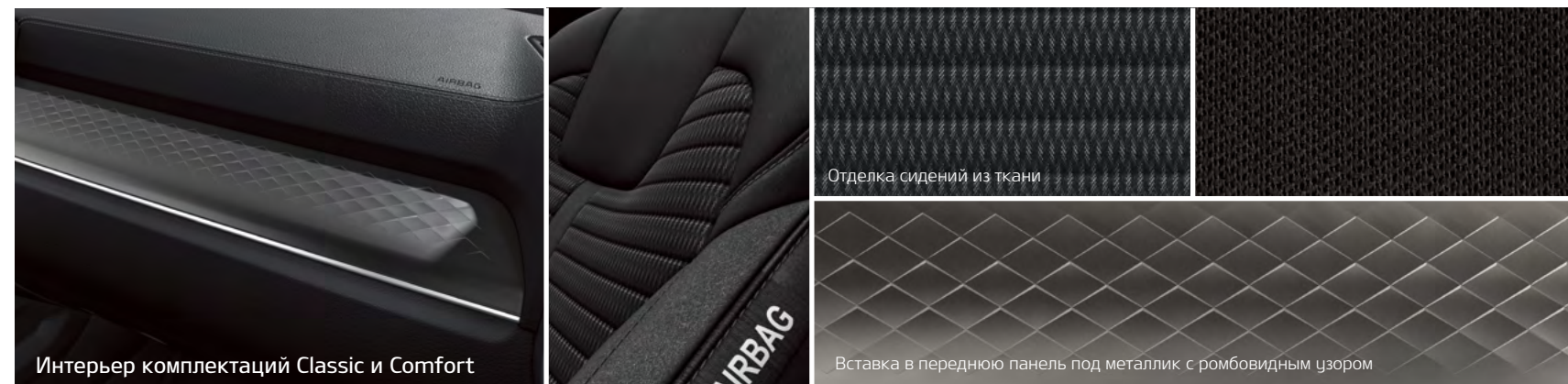

### Интерьер комплектаций Classic и Comfort

Отделка сидений из ткани

Вставка в переднюю панель под металл с ромбовидным узором

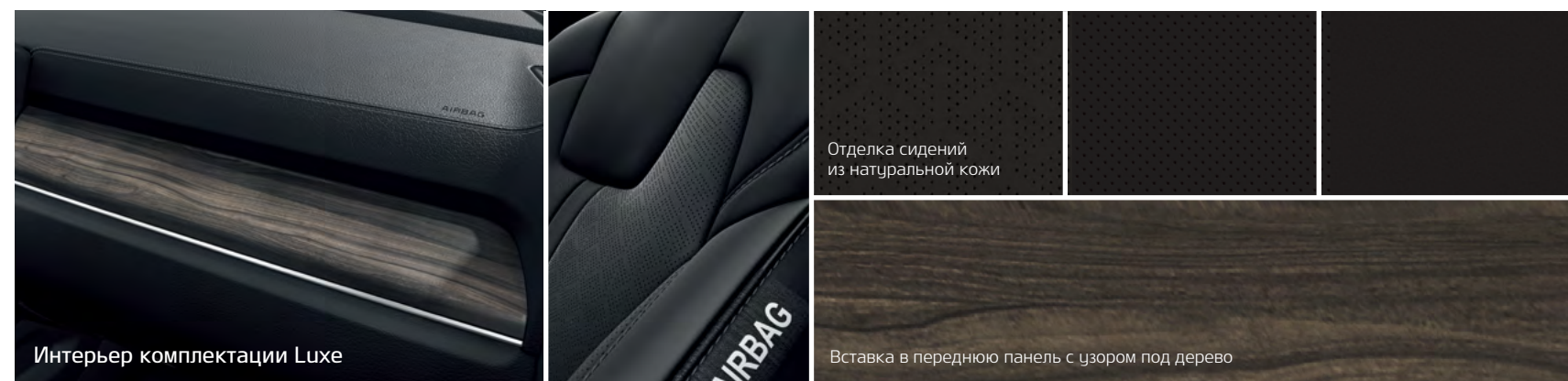

### Интерьер комплектации Luxe

Отделка сидений из натуральной кожи

Вставка в переднюю панель с узором под дерево

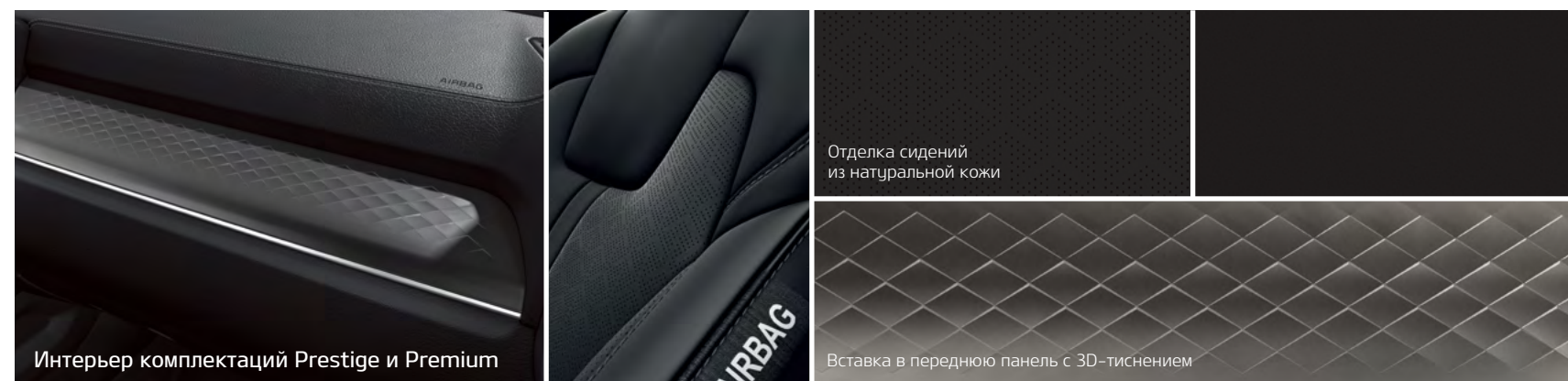

### Интерьер комплектаций Prestige и Premium

Отделка сидений из натуральной кожи

Вставка в переднюю панель с 3D-тиснением

## Широкий выбор на любой вкус



Решетка радиатора (матовая черная)



Решетка радиатора (глянцевая черная)

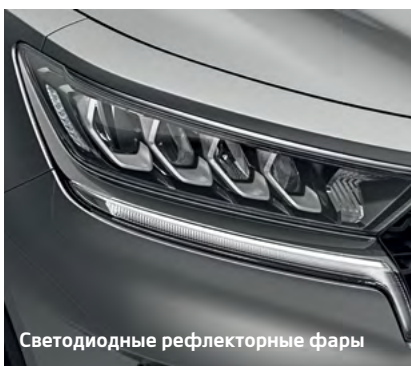

Светодиодные рефлекторные фары

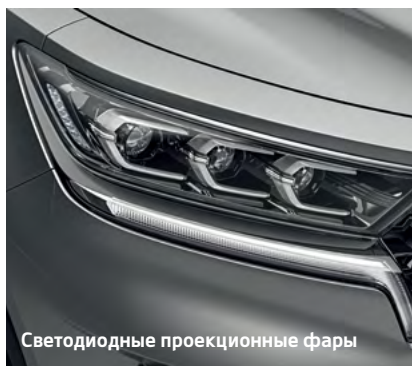

Светодиодные проекционные фары



Задние светодиодные (LED) фонари



Задние галогеновые фонари (традиционные лампы)

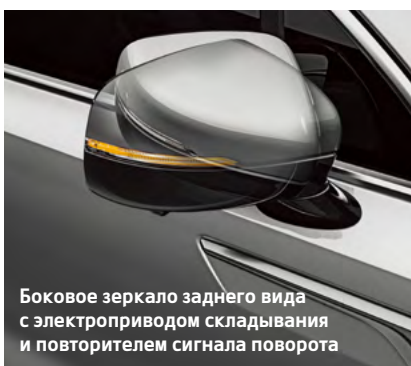

Боковое зеркало заднего вида с электроприводом складывания и повторителем сигнала поворота

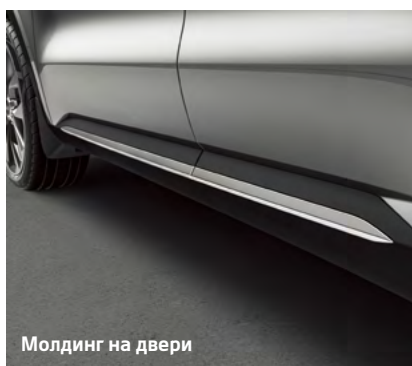

Молдинг на двери

## Варианты цветов кузова

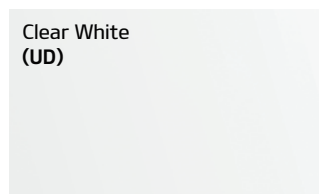

Clear White (UD)

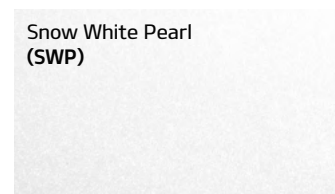

Snow White Pearl (SWP)

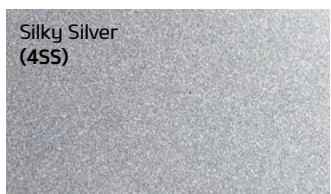

Silky Silver (4SS)

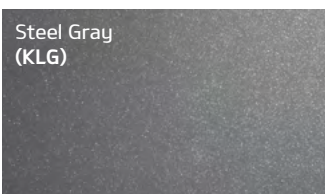

Steel Gray (KLG)

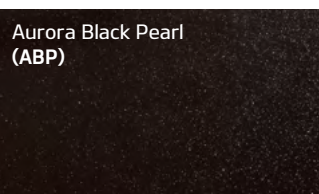

Aurora Black Pearl (ABP)

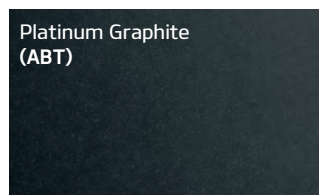

Platinum Graphite (ABT)

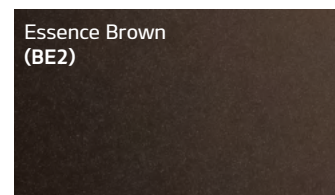

Essence Brown (BE2)

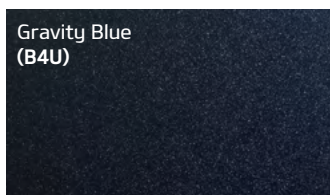

Gravity Blue (B4U)

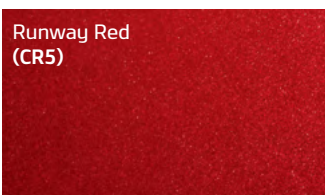

Runway Red (CR5)

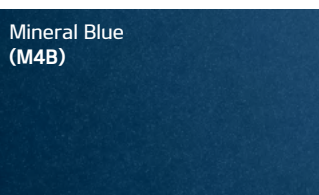

Mineral Blue (M4B)

## Колесные диски



Легкосплавные диски 17" 235/65 R17



Легкосплавные диски 18" 235/60 R18



Легкосплавные диски 19" 235/55 R19



Легкосплавные диски 20" 255/45 R20

## Характеристики (мм)

Длина (мм)	4 810
Ширина (мм)	1 900
Высота (мм)	1 700 (с рейлингами)
Колесная база (мм)	2 815
Колея (передняя / задняя) (мм)	17": 1 651 / 1 661 18", 19": 1 646 / 1 656 20": 1 637 / 1 647
Свес (передний / задний) (мм)	930 / 1 065
Угол въезда / съезда	16,8° / 21,3°
Угол продольной проходимости	17°
Пространство для ног (1/2/3 ряды) (мм)	1 052 / 1 060 / 752
Высота от подушки сиденья до потолка (1/2/3 ряды) (мм)	1 024 / 994 / 935
Ширина на уровне плеч (1/2/3 ряды) (мм)	1 500 / 1 475 / 1 345
Ширина на уровне бедер (1/2/3 ряды) (мм)	1 411 / 1 399 / 1 080
Минимальный дорожный просвет (мм)	176
Объем топливного бака (л)	67

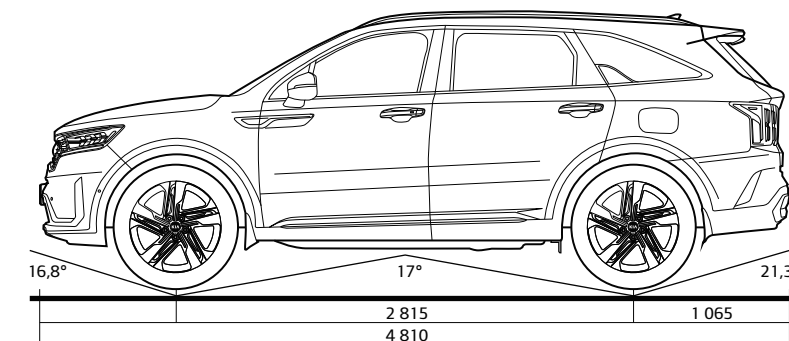
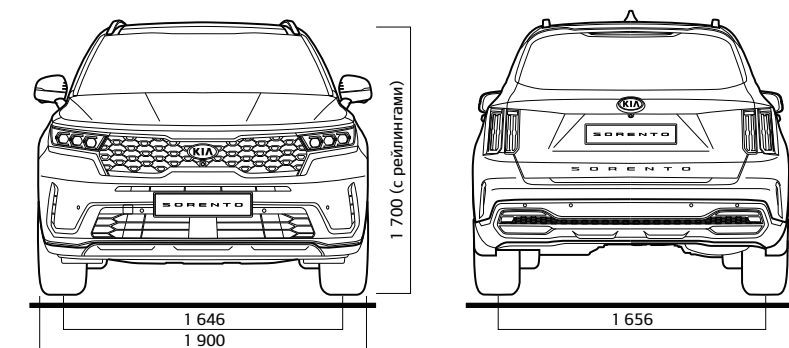

# ГАРАНТИЯ И СЕРВИС



Полная уверенность в наших автомобилях позволяет Kia Russia & CIS гарантировать надежную работу узлов и агрегатов в течение 5 лет или 150 000 км пробега (в зависимости от того, что наступит ранее) при условии соблюдения Вами рекомендаций, изложенных в руководстве по эксплуатации автомобиля.

Наша уверенность основана на опыте и знаниях специалистов дилерской сети, которые возьмут на себя не только техническое обслуживание Вашего автомобиля, но и устранение возможных неисправностей и повреждений, используя при этом только детали, рекомендованные к применению корпорацией Kia.

Дилеры Kia позаботятся о том, чтобы Ваш автомобиль был всегда «в форме» и удовлетворял Вашим самым взыскательным требованиям. Kia стремится к постоянному совершенствованию своей продукции. Оно может коснуться и Вашего автомобиля, поэтому Kia Russia & CIS оставляет за собой право изменить некоторые условия и положения, упомянутые в данной брошюре.



# Kia Finance



Kia Finance — это широкий набор финансовых инструментов от Kia Russia & CIS, призванный сделать покупку Вашего автомобиля в кредит или лизинг наиболее выгодно, комфортно и быстро.

Специально разработанные программы Kia Finance, предоставляемые банками-партнерами, а также специальные страховые продукты Kia Insurance гарантированно позволят приобрести новый автомобиль Kia на максимально выгодных условиях. Программа «Kia Легко!» — это уникальная возможность стать обладателем нового автомобиля Kia и одновременно воспользоваться следующими преимуществами:

- Гарантированная банком будущая стоимость Вашего автомобиля.
- Низкий первоначальный взнос.
- Минимальный ежемесячный платеж.
- Возможность легко менять автомобиль на новый каждые 3 года без дополнительных затрат.
- Возможность приобретения автомобиля более высокой ценовой категории.





Испытайте новый **Kia Sorento**

Узнайте больше — запишитесь на тест-драйв!

Информационная линия Kia: 8 800 301 08 80

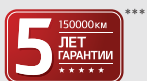

Вся информация и иллюстрации основаны на данных, доступных на момент печати. Компания оставляет за собой право вносить изменения без предварительного уведомления. Полный перечень комплектаций и дополнительные сведения Вы можете получить, обратившись к официальным дилерам ООО «Киа Россия и СНГ».

\* The Power to Surprise — Искусство удивлять. \*\* Официальный партнер Лиги Европы УЕФА. \*\*\* Гарантия 5 лет или 150 000 км действительна на условиях, указанных на сайте www.kia.ru и в сервисной книжке автомобиля. Внешний вид автомобиля может отличаться от представленного в рекламе.