

Поздравляем вас с приобретением нового автомобиля Kia!

Являясь признанным в мире производителем автомобилей, известных своим высоким качеством и справедливой ценой, компания Kia Motors считает своим долгом предоставлять клиентам услуги на уровне выше их ожиданий и полностью удовлетворяющем их потребности.

В дилерской сети Kia вас ожидает **«семейное»** отношение, которое создает ощущение тепла, гостеприимства и доверия—ощущения, что за тобой ухаживают заботливые люди.

Вся информация, содержащаяся в этом руководстве пользователя, была точной на момент ее публикации. Тем не менее, компания Kia оставляет за собой право в любое время вносить изменения, поскольку таким образом реализуется наша политика непрерывного усовершенствования продукции.

Это руководство применимо ко всем комплектациям автомобиля и содержит изображения, описания и пояснения как к дополнительному оснащению, так и к стандартному оборудованию. Поэтому в руководстве могут встречаться материалы, которые не соответствуют вашей конкретной модели автомобиля Kia. Изображения приведены в ознакомительных целях и могут отображать элементы, которых нет в вашей модели автомобиля.

*Наслаждайтесь своим автомобилем и «семейной» заботой от Kia!*

---

## **Предисловие**

Благодарим Вас за выбор автомобиля Kia.

Данное руководство ознакомит Вас с особенностями эксплуатации и технического обслуживания автомобиля, а также здесь содержится информация о безопасности. В дополнение к руководству прилагаются Гарантия и Журнал технического обслуживания, которые содержат важную информацию по всем гарантийным обязательствам, которые распространяются на Ваш автомобиль.

Компания Kia настоятельно рекомендует Вам внимательно ознакомиться с данными материалами и соблюдать приведенные в них рекомендации, благодаря чему эксплуатация автомобиля Вашего будет безопасной и комфортной. Компания Kia предлагает большой ассортимент опций, компонентов и дополнительных функций для различных моделей своих автомобилей. Поэтому, некоторые компоненты оборудования, описанные в данном руководстве и приведенные на иллюстрациях, могут не соответствовать комплектации конкретного автомобиля.

Информация и технические характеристики, приведенные в данном руководстве, верны на момент его публикации. Компания Kia сохраняет за собой право в любой момент отменять или изменять технические требования или конструкцию без предварительного уведомления пользователя и без принятия на себя любых обязательств. При наличии вопросов Kia рекомендует обратиться к официальному дилеру Kia или партнерской сервисной компании.

Компания Kia заинтересована в том, чтобы Вы были полностью удовлетворены качеством автомобиля Kia и получали удовольствие от вождения.

© 2018 Kia Motors Slovakia s.r.o.

Все права защищены. Полное или частичное воспроизведение электронными или механическими средствами, включая фотокопирование, запись, использование в какой-либо системе хранения и поиска данных, а также перевод приведенных материалов без письменного разрешения Kia Motors Slovakia s.r.o. запрещено.

---

## **⚠ ПРЕДУПРЕЖДЕНИЕ**

Автомобиль оснащен устройством вызова экстренных оперативных служб ЭРА-ГЛОНАСС. Любое самостоятельное и/или несанкционированное вмешательство в систему ЭРА-ГЛОНАСС, в системы автомобиля и/или его компонентов, а также установка оборудования, не рекомендованного изготовителем автомобиля и/или вне авторизованных дилерских центров Kia, может привести к некорректной работе устройства ЭРА-ГЛОНАСС, инициированию ложных вызовов, несрабатыванию устройства при дорожно-транспортном происшествии и/или в ином происшествии, когда Вам может понадобиться экстренная помощь. Это может быть небезопасно и угрожать жизни!



## СОДЕРЖАНИЕ

Введение	<b>1</b>
Краткий обзор вашего автомобиля	<b>2</b>
Характеристика системы безопасности вашего автомобиля	<b>3</b>
Особенности вашего автомобиля	<b>4</b>
Аудиосистема	<b>5</b>
Управление автомобилем	<b>6</b>
Действия в аварийных ситуациях	<b>7</b>
Техническое обслуживание	<b>8</b>
Технические характеристики и информация для потребителя	<b>9</b>
Приложение	<b>10</b>
Индекс	<b>I</b>

# Введение

Как пользоваться этим руководством . . . . .	1-2
Требования к топливу . . . . .	1-3
• Бензиновый двигатель . . . . .	1-3
• Дизельный двигатель . . . . .	1-6
Обкатка автомобиля . . . . .	1-8
Опасность возгорания при парковке или остановке транспортного средства. . . . .	1-8

### КАК ПОЛЬЗОВАТЬСЯ ЭТИМ РУКОВОДСТВОМ

Мы хотим, чтобы вождение автомобиля доставляло вам максимум удовольствия. В этом вам поможет руководство пользователя. Мы настоятельно рекомендуем вам полностью прочитать это руководство. Для того чтобы свести к минимуму вероятность смерти или травмы, вы должны прочитать пункты руководства под заголовками «ПРЕДУПРЕЖДЕНИЕ» и «ПРЕДОСТЕРЕЖЕНИЕ». Текст руководства дополняют иллюстрации, которые делают объяснения более наглядными. Прочитав руководство, вы узнаете об особенностях автомобиля, получите важные сведения по технике безопасности и советы по вождению в различных дорожных условиях.

Общая структура руководства приведена в оглавлении. При поиске информации по конкретной теме поможет алфавитный указатель.

Разделы: руководство состоит из 9 разделов и алфавитного указателя. Каждый раздел начинается с краткого оглавления, по которому можно сразу понять, есть ли там нужные сведения.

В этом руководстве вы найдете различные предупреждения, предостережения и замечания, следующие за сигнальными словами «ПРЕДУПРЕЖДЕНИЕ», «ПРЕДОСТЕРЕЖЕНИЕ» и «ПРИМЕЧАНИЕ». Эти ПРЕДУПРЕЖДЕНИЯ включены в текст для того, чтобы вас обезопасить. Вы должны внимательно читать и соблюдать ВСЕ процедуры и рекомендации, содержащиеся в этих «ПРЕДУПРЕЖДЕНИЕ», «ПРЕДОСТЕРЕЖЕНИЕ» и «ПРИМЕЧАНИЕ».

#### **ПРЕДУПРЕЖДЕНИЕ**

**Заголовок «ПРЕДУПРЕЖДЕНИЕ» указывает на ситуацию, при которой несоблюдение предупреждения может привести к ущербу, тяжелым травмам или смерти.**

#### **ПРЕДОСТЕРЕЖЕНИЕ**

**Заголовок «ПРЕДОСТЕРЕЖЕНИЕ» указывает на ситуацию, при которой несоблюдение предостережения может привести к ущербу для автомобиля.**

#### **\* ПРИМЕЧАНИЕ**

Заголовок «ПРИМЕЧАНИЕ» указывает на сообщение интересной или полезной информации.

## ТРЕБОВАНИЯ К ТОПЛИВУ

### Бензиновый двигатель

#### Неэтилированный бензин

##### Для Европы

Для обеспечения оптимальных рабочих характеристик автомобиля рекомендуется использовать неэтилированный бензин с октановым числом RON (октановое число бензина по исследовательскому методу) 95 / AKI (противодетонационный показатель) 91 или выше.

Можно использовать неэтилированный бензин с октановым числом RON 91 ~ 94 / AKI 87 ~ 90, но это может привести к незначительному снижению рабочих характеристик автомобиля. (Не используйте топливо в смеси с метанолом.)

##### Кроме Европы

Ваш новый автомобиль Kia рассчитан на использования только неэтилированного бензина с октановым числом RON (октановое число бензина по исследовательскому методу) 91 / AKI (противодетонационный показатель) 87 или выше. (Не используйте топливо в смеси с метанолом.)

Этот автомобиль разработан для достижения максимальных рабочих характеристик, а также минимизации выбросов выхлопных газов и образования нагара на свечах зажигания при условии использования НЕЭТИЛИРОВАННОГО топлива.



### ПРЕДОСТЕРЕЖЕНИЕ

**НИКОГДА НЕ ИСПОЛЬЗУЙТЕ ЭТИЛИРОВАННОЕ ТОПЛИВО.**

*Использование этилированного топлива вредит каталитическому конвертеру, ведет к повреждениям датчика содержания кислорода в системе управления двигателем и отрицательно влияет на снижение токсичности выхлопа.*

*Никогда не добавляйте в топливный бак никаких чистящих средств, кроме тех, которые указаны в спецификации. (Для получения более подробной информации Kia рекомендует обратиться к официальному дилеру Kia или партнерской сервисной компании.)*



### ПРЕДУПРЕЖДЕНИЕ

- Не пытайтесь долить еще топлива после автоматического отключения заправочного пистолета.
- Проверяйте надежность фиксации крышки заливной горловины, чтобы исключить разлив топлива в случае аварии.



### **Этилированный бензин (при наличии)**

Для некоторых стран предусмотрена возможность эксплуатации автомобиля на этилированном бензине. Если вы собираетесь использовать этилированный бензин, Kia рекомендует обратиться к официальному дилеру Kia или партнерской сервисной компании и уточнить, возможно ли это для вашего автомобиля.

Этилированный бензин имеет такое же октановое число, что и неэтилированный.

### **Бензин с содержанием спирта и метанола**

Бензоспирт, смесь бензина и этанола (также известного как зерновой спирт), и бензин или бензоспирт, содержащий метанол (также известный как древесный спирт) в настоящее время продается вместе с этилированным или неэтилированным бензином или вместо него.

Не используйте бензоспирт, содержащий более 10 % этанола, и не используйте бензин или бензоспирт с любым содержанием метанола. Любой из этих видов топлива может вызвать проблемы управляемости автомобиля и повреждения топливной системы, системы управления двигателем и системы контроля выбросов.

Прекратите использование бензоспирта любого рода при возникновении проблем с управляемостью автомобиля.

Повреждения или проблемы управляемости автомобиля не покрываются гарантией изготовителя, если они возникают по причине применения следующего:

1. Бензоспирт, содержащий более 10 % этанола.
2. Бензин или бензоспирт, содержащий метанол.
3. Этилированное топливо или этилированный бензоспирт.



### **ПРЕДОСТЕРЕЖЕНИЕ**

**Никогда не используйте бензоспирт с содержанием метанола. Прекратите использование любого бензоспиртового продукта, который ухудшает управляемость.**

**Другие виды топлива**

Использование других видов топлива, в частности

- Топливо с содержанием кремния,
- Топливо с содержанием ММТ (трикарбонил-пи-метилциклопентадиенил-марганец),
- Топлива с содержанием ферроцена (Fe),
- Топливо с содержанием других металлических присадок,

может привести к повреждению двигателя или автомобиля, засорению, перебоям зажигания, медленному ускорению, остановке двигателя, плавлению катализатора, интенсивной коррозии, сокращению срока службы и т. д.

Кроме того, может включиться индикаторная лампа неисправности.

**\* ПРИМЕЧАНИЕ**

Ограниченная гарантия на новый автомобиль не распространяется на повреждения топливной системы или проблемы, связанные со снижением эксплуатационных параметров, вызванные использованием этих видов топлива.

**Применение МТБЭ**

Компания Kia рекомендует не заправлять данный автомобиль топливом, содержащим МТБЭ (метилтретбутиловый эфир) в концентрации выше 15,0 % об. (содержание кислорода 2,7 % веса).

Топливо, содержащее МТБЭ в концентрации более 15,0 % об. (содержание кислорода 2,7 % веса), может снизить производительность двигателя и привести к возникновению паровых пробок или затрудненному запуску.

**ПРЕДОСТЕРЕЖЕНИЕ**

**Ограниченная гарантия на новый автомобиль не распространяется на повреждения топливной системы и любые проблемы с производительностью, вызванные использованием топлива с содержанием метанола или МТБЭ (метилтретбутилового эфира) более 15,0 % об. (содержание кислорода 2,7 % веса).**

**Не используйте метанол**

В этом автомобиле запрещается использовать топливо, содержащее метанол (древесный спирт). Этот вид топлива может снизить рабочие характеристики автомобиля и повредить компоненты топливной системы, системы управления двигателем и системы понижения токсичности выхлопа.

### **Топливные присадки**

Компания Kia рекомендует использовать неэтилированный бензин с октановым числом RON (октановое число бензина по исследовательскому методу) 95 / AKI (противодетонационный показатель) 91 или выше (для Европы) или с октановым числом RON (октановое число бензина по исследовательскому методу) 91 / AKI (противодетонационный показатель) 87 или выше (за исключением Европы).

Клиентам, не имеющим возможности регулярно заправляться бензином высокого качества с присадками, в случае проблем с запуском или работой двигателя рекомендуется добавлять в топливный бак одну бутылку присадок на каждые 15 000 км (для Европы) / 10 000 км (за исключением Европы). Присадки и рекомендации по их использованию можно получить в специализированной мастерской. Kia рекомендует обратиться к официальному дилеру Kia или партнерской сервисной компании. Не используйте другие типы присадок.

### **Эксплуатация в других странах**

Если вы собираетесь ездить на автомобиле в другой стране, то должны выполнить следующие требования:

- Соблюдайте все положения по регистрации и страховке.
- Убедитесь в том, что в стране пребывания будет доступно топливо соответствующего качества.

### **Дизельный двигатель**

#### **Дизельное топливо**

Дизельный двигатель должен работать только на коммерчески доступном дизельном топливе, соответствующем нормам EN 590 или аналогичного стандарта. (Сокращение EN обозначает «Европейская норма»). Не следует использовать судовое дизельное топливо, топливо коммунально-бытового назначения или не рекомендованные топливные присадки, так как при этом повышается износ двигателя и топливной системы, а также возможны их повреждения. Использование не рекомендованных марок топлива и/или топливных присадок ведет к ограничению гарантийных прав пользователя.

Автомобиль работает на дизельном топливе с цетановым числом выше 51. При наличии дизельного топлива двух типов используйте соответственно летнее или зимнее топливо, учитывая следующие температурные условия.

- Выше -5 °C — дизельное топливо летнего типа.
- Ниже -5 °C — Дизельное топливо зимнего типа.

Внимательно следите за уровнем топлива в топливном баке: Если двигатель глохнет вследствие отказа топливной системы, то перед его повторным запуском промойте топливопроводы.



### **ПРЕДОСТЕРЕЖЕНИЕ**

*Не допускайте попадания бензина или воды в бак. При опорожнении бака, а также слейте воду или бензин из топливопроводов во избежание заклинивания инжекторного насоса и повреждения двигателя.*



### **ПРЕДОСТЕРЕЖЕНИЕ - Дизельное топливо (при наличии системы DPF)**

*Для автомобиля с дизельным двигателем, оснащенным системой DPF, рекомендуется использовать автомобильное дизельное топливо установленной марки.*

*Использование дизельного топлива с высоким содержанием серы (более 50 частей на миллион), а также не рекомендованных к применению присадок может привести к повреждению системы DPF и появлению белого дыма.*

### **Биодизельное топливо**

В автомобиле могут использоваться дизельные смеси с содержанием биодизельного топлива не более 7 % (дизельное топливо B7), если он соответствует европейскому стандарту EN 14214 или эквивалентным спецификациям. (Сокращение EN обозначает «Европейская норма»). Использование смесей с содержанием биодизельного топлива более 7 %, изготовленного из метилового эфира рапсового масла (RME), метилового эфира жирных кислот (FAME), метилового эфира растительного масла (VME) и т. п. или сочетания таких смесей с биодизельным топливом может привести к увеличению износа или повреждению двигателя и топливной системы. На ремонт и замену компонентов, изношенных или поврежденных в результате использования неутвержденных марок топлива, гарантия изготовителя не распространяется.

 **ПРЕДОСТЕРЕЖЕНИЕ**

- *Не используйте дизельное топливо, биодизельное топливо B7 или любое другое топливо, которое не соответствует самым последним требованиям, применяемым в нефтяной промышленности.*
- *Не используйте топливные присадки или очистители, не рекомендуемые или не одобренные изготовителем автомобиля.*

## ОБКАТКА АВТОМОБИЛЯ

Этот автомобиль не требует специального периода обкатки. Соблюдая несколько простых мер предосторожности на протяжении первых 1 000 км пробега, вы можете повысить ходовые характеристики, экономичность и срок службы вашего автомобиля.

- Не используйте высокие обороты двигателя.
- Во время движения сохраняйте скорость вращения двигателя в пределах 3 000 об/мин.
- Не двигайтесь с одной и той же скоростью (низкой или высокой) в течение длительного времени. Для правильной обкатки двигателя необходимо варьировать частоту его вращения.
- Избегайте резких остановок, за исключением экстренных случаев, чтобы могли притереться тормоза.
- Не буксируйте прицеп первые 2 000 км пробега.

## ОПАСНОСТЬ ВОЗГОРАНИЯ ПРИ ПАРКОВКЕ ИЛИ ОСТАНОВКЕ ТРАНСПОРТНОГО СРЕДСТВА.

- Не останавливайтесь и не паркуйтесь вблизи легковоспламеняющихся материалов, например, сухой травы, бумаги или листьев. Такие предметы, оказавшиеся рядом с выхлопной системой, могут стать пожароопасными.
- Когда двигатель работает на холостом ходу на высоких оборотах, а задняя сторона транспортного средства касается стены, тепло выхлопных газов может привести к обесцвечиванию краски или возгоранию. Оставляйте достаточно пространства между задней частью автомобиля и стеной.
- Будьте внимательны, чтобы не прикасаться к выхлопной системе/системе каталитического нейтрализатора при работающем двигателе или сразу после его выключения. Существует опасность получения ожогов, поскольку система очень горячая.

# Краткий обзор вашего автомобиля

Обзор экстерьера .....	2-2
Предупреждение о расстоянии при парковке..	2-4
Обзор приборной панели .....	2-5
Моторный отсек .....	2-6

## ОБЗОР ЭКСТЕРЬЕРА

### ■ Вид спереди



1. Капот.....4-35
2. Головная фара  
(особенности автомобиля).....4-130  
Головная фара  
(техническое обслуживание).....8-111
3. Дневные ходовые огни  
(особенности автомобиля).....4-137  
Дневные ходовые огни  
(техническое обслуживание).....8-111
4. Лампа переднего указателя поворота  
(техническое обслуживание).....8-111
5. Колеса и шины .....8-71, 9-4
6. Наружное зеркало заднего вида.....4-53
7. Панорамный люк в крыше .....4-42
8. Щетки очистителей лобового стекла  
(особенности автомобиля) .....4-139  
Щетки очистителей лобового стекла  
(техническое обслуживание) .....8-63
9. Окна.....4-29
10. Предупреждение о расстоянии при  
парковке .....4-103
11. Передняя противотуманная фара  
(особенности автомобиля).....4-136  
Передняя противотуманная фара  
(техническое обслуживание).....8-111

\* Фактическая форма может отличаться от изображенной на рисунке.

OCD018001

■ Вид сзади

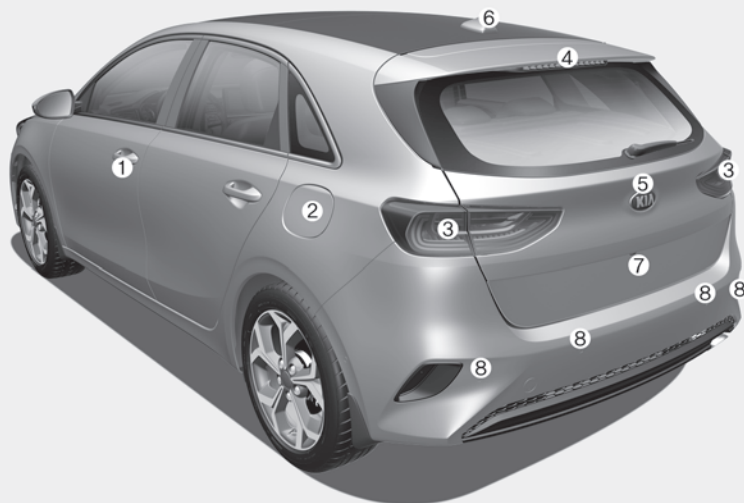

- 1. Замки дверей .....4-20
- 2. Лючок горловины топливного бака ....4-38
- 3. Задняя комбинированная фара  
(техническое обслуживание).....8-111
- 4. Лампы дополнительного верхнего  
стоп-сигнала  
(техническое обслуживание).....8-111
- 5. Дверь багажного отделения .....4-26
- 6. Антенна .....5-2
- 7. Монитор заднего вида .....4-127
- 8. Система предупреждения о расстоянии  
при парковке задним ходом .....4-99  
Предупреждение о расстоянии при  
парковке .....4-103

\* Фактическая форма может отличаться от изображенной на рисунке.

OCD018002



## ОБЗОР САЛОНА

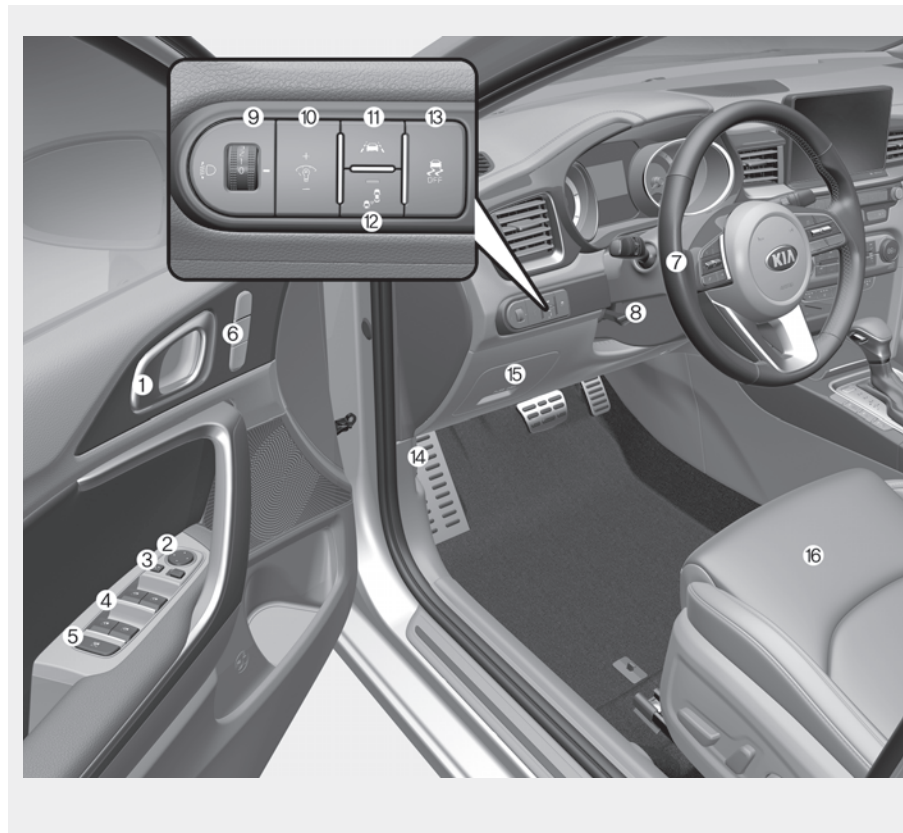

1. Внутренняя ручка двери .....4-22
2. Управление наружными зеркалами заднего вида .....4-54
3. Складывание наружного зеркала заднего вида .....4-54
4. Переключатель стеклоподъемника....4-29
5. Кнопка блокировки стеклоподъемника.4-32
6. Кнопка системы запоминания положения сиденья водителя.....3-10
7. Руль .....4-48
8. Рычаг регулирования наклона и выдвигания руля.....4-49
9. Регулятор угла наклона головных фар .....4-137
10. Управление подсветкой приборной панели .....4-57
11. Кнопка включения/выключения системы удержания полосы (LKA) .6-154
12. Кнопка включения/выключения системы предупреждения об опасности столкновения в слепой зоне (BCW).....6-165
13. Кнопка включения/выключения системы курсовой устойчивости (ESC).....6-68
14. Рычаг открытия капота .....4-35
15. Внутренняя панель предохранителей .....8-85
16. Сиденье.....3-2

OCD018003

## ОБЗОР ПРИБОРНОЙ ПАНЕЛИ

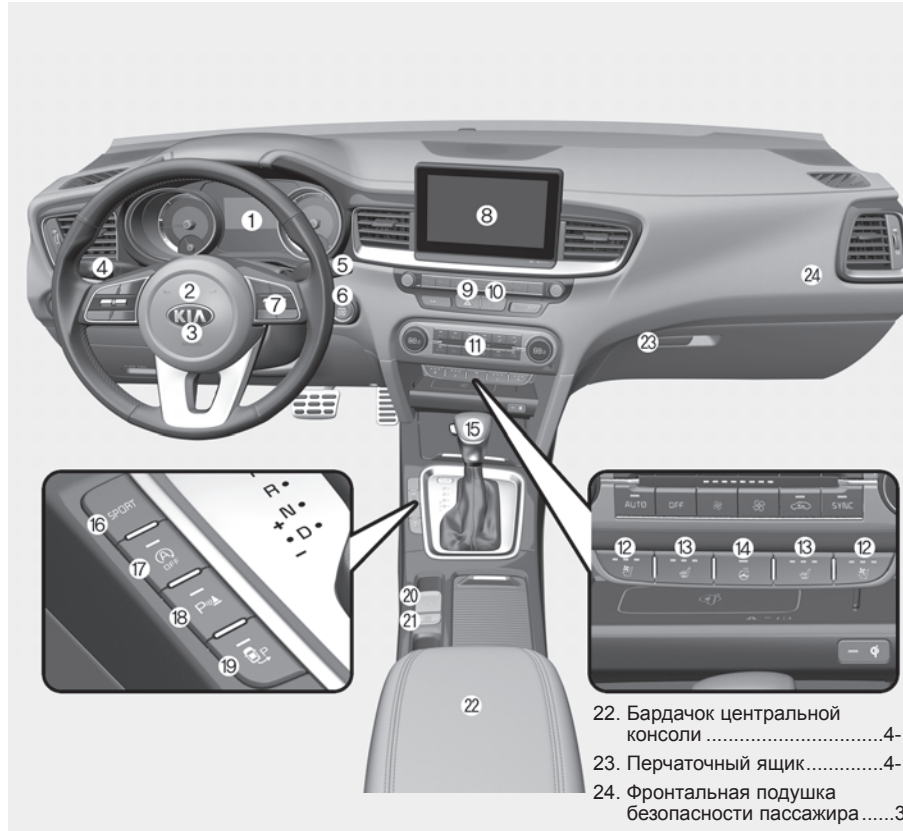

1. Комбинация приборов .....4-56
2. Звуковой сигнал .....4-50
3. Фронтальная подушка безопасности водителя .....3-64
4. Управление освещением/Сигналы поворота.....4-129
5. Стеклоочиститель/стеклоомыватель.....4-139
6. Замок зажигания или кнопка запуска/остановки двигателя.....6-9, 6-14
7. Система круиз-контроля.....6-103
8. Аудиосистема
9. Переключатель аварийной сигнализации.....7-2
10. Переключатель центральной блокировки дверей .....4-23
11. Система климат-контроля...4-149, 4-160
12. Вентиляция сидений.....4-188
13. Подогрев сидений.....4-186
14. Кнопка подогрева руля.....4-49
15. Рычаг переключения передач .....6-23, 6-27, 6-36
16. Кнопка SPORT.....6-145
17. Кнопка выключения системы ISG..6-140
18. Кнопка включения/выключения предупреждения о расстоянии при парковке..4-103
19. Кнопка системы помощи при парковке.....4-108
20. Выключатель электронного стояночного тормоза .....6-55
21. Кнопка «Auto Hold» (Автоматическое удержание) .....6-63
22. Бардачок центральной консоли .....4-180
23. Перчаточный ящик.....4-181
24. Фронтальная подушка безопасности пассажира .....3-64

OCD018004

## МОТОРНЫЙ ОТСЕК

### ■ Карра T-GDI 1,0 л (Бензин)

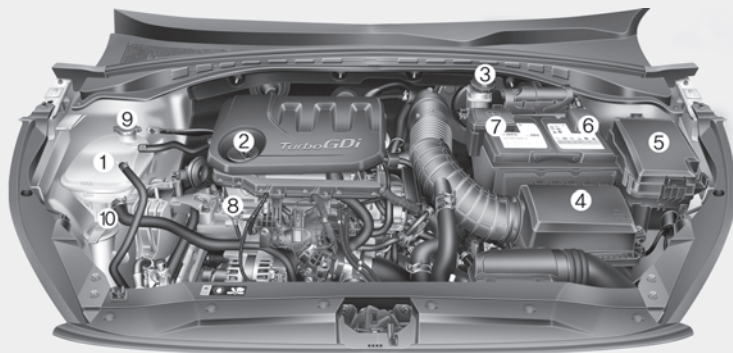

1. Бачок с охлаждающей жидкостью двигателя.....8-50
2. Крышка заливной горловины для моторного масла.....8-45
3. Бачок гидропривода сцепления/ тормозной гидросистемы.....8-55
4. Воздухоочиститель.....8-59
5. Блок предохранителей.....8-85
6. Отрицательная клемма аккумулятора.....8-66
7. Положительная клемма аккумулятора.....8-66
8. Масляный щуп двигателя.....8-45
9. Крышка радиатора.....8-50
10. Бачок омывателя лобового стекла.....8-56

### ■ Карра 1,4 л MPI (Бензин)

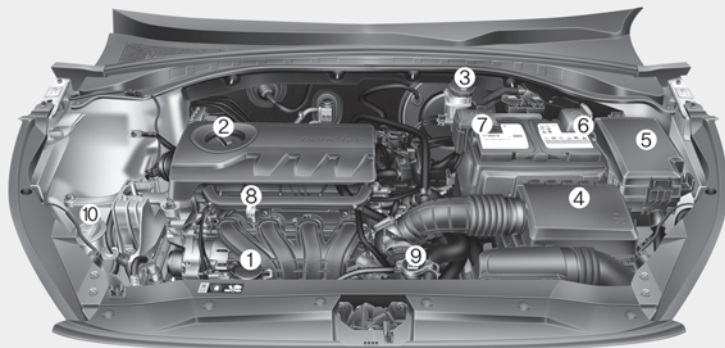

※ Фактическое моторное отделение автомобиля может отличаться от изображенного на рисунке.

OCD078001/OCD078079

■ **Карра T-GDI 1,4 л (Бензин)**

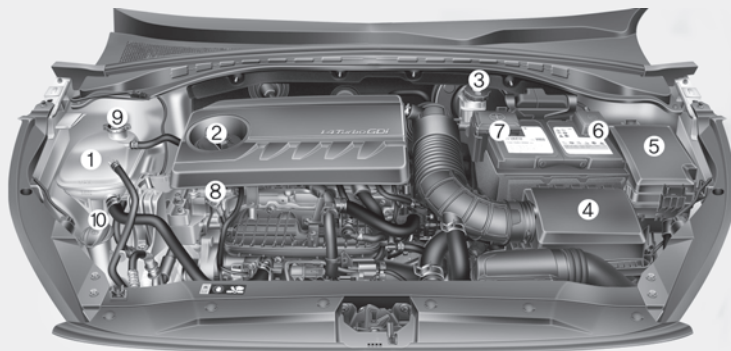

1. Бачок с охлаждающей жидкостью двигателя .....8-50
2. Крышка заливной горловины для моторного масла .....8-45
3. Бачок гидропривода сцепления/ тормозной гидросистемы .....8-55
4. Воздухоочиститель .....8-59
5. Блок предохранителей .....8-85
6. Отрицательная клемма аккумулятора .....8-66
7. Положительная клемма аккумулятора .....8-66
8. Масляный щуп двигателя .....8-45
9. Крышка радиатора .....8-50
10. Бачок омывателя лобового стекла .....8-56

■ **Gamma 1,6 л MPI (Бензин)**

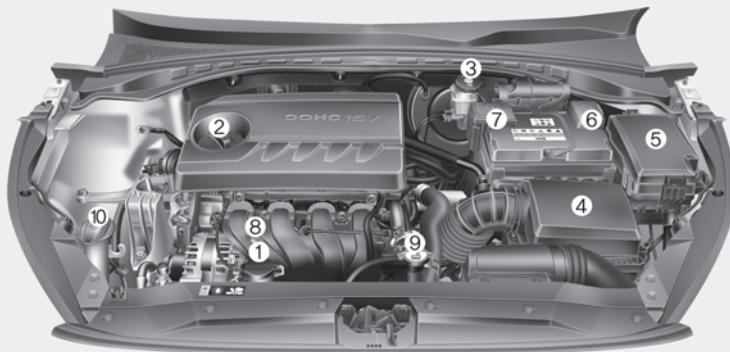

※ Фактическое моторное отделение автомобиля может отличаться от изображенного на рисунке.

OCD078080/OCD078081

### ■ SmartStream D 1,6 (Дизельный двигатель)

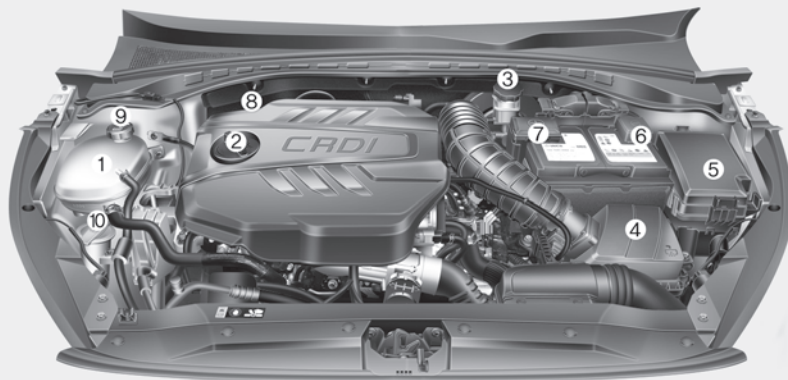

1. Бачок с охлаждающей жидкостью двигателя .....8-50
2. Крышка заливной горловины для моторного масла .....8-48
3. Бачок гидропривода сцепления/ тормозной гидросистемы .....8-55
4. Воздухоочиститель .....8-59
5. Блок предохранителей .....8-85
6. Отрицательная клемма аккумулятора .....8-66
7. Положительная клемма аккумулятора .....8-66
8. Масляный щуп двигателя .....8-48
9. Крышка радиатора .....8-50
10. Бачок омывателя лобового стекла .....8-56

\* Фактическое моторное отделение автомобиля может отличаться от изображенного на рисунке.

OCD078002

# Характеристика системы безопасности вашего автомобиля

Сиденья .....	3-2
• Водительское сиденье .....	3-2
• Переднее сиденье пассажира .....	3-2
• Заднее сиденье .....	3-2
• Регулировка переднего сиденья .....	3-6
• Регулировка переднего сиденья — электропривод .....	3-8
• Система запоминания положения сиденья водителя (при наличии, для сидений с электрическим приводом регулировки) .....	3-10
• Подголовник .....	3-13
• Карман на спинке сиденья .....	3-17
• Регулировка заднего сиденья .....	3-17
Ремень безопасности .....	3-23
• Система ремней безопасности .....	3-23
• Преднатяжитель ремня безопасности .....	3-32
• Меры предосторожности при обращении с ремнем безопасности .....	3-35
• Уход за ремнями безопасности .....	3-39
Детское автокресло .....	3-40
• Наша рекомендация: всегда перевозите детей на заднем сиденье .....	3-40
• Выбор детской удерживающей системы .....	3-41
• Установка детской удерживающей системы .....	3-43
• Крепление ISOFIX и крепление якорным ремнем (система крепления ISOFIX) для детей .....	3-45

- Пригодность посадочного места для размещения детских автокресел, крепящихся ремнями безопасности и детских автокресел с системой фиксации ISOFIX определяются в соответствии с нормами ООН .....

## Подушка безопасности

- система пассивной безопасности .....
- Принцип действия подушки безопасности .....
- Сигнальная лампа подушки безопасности .....
- Компоненты и функции системы пассивной безопасности .....
- Фронтальная подушка безопасности водителя и пассажира .....
- Боковая подушка безопасности .....
- Шторка безопасности .....
- Уход за системой пассивной безопасности .....
- Дополнительные меры предосторожности .....
- Предупреждающая табличка с информацией о подушке безопасности .....

## СИДЕНЬЯ

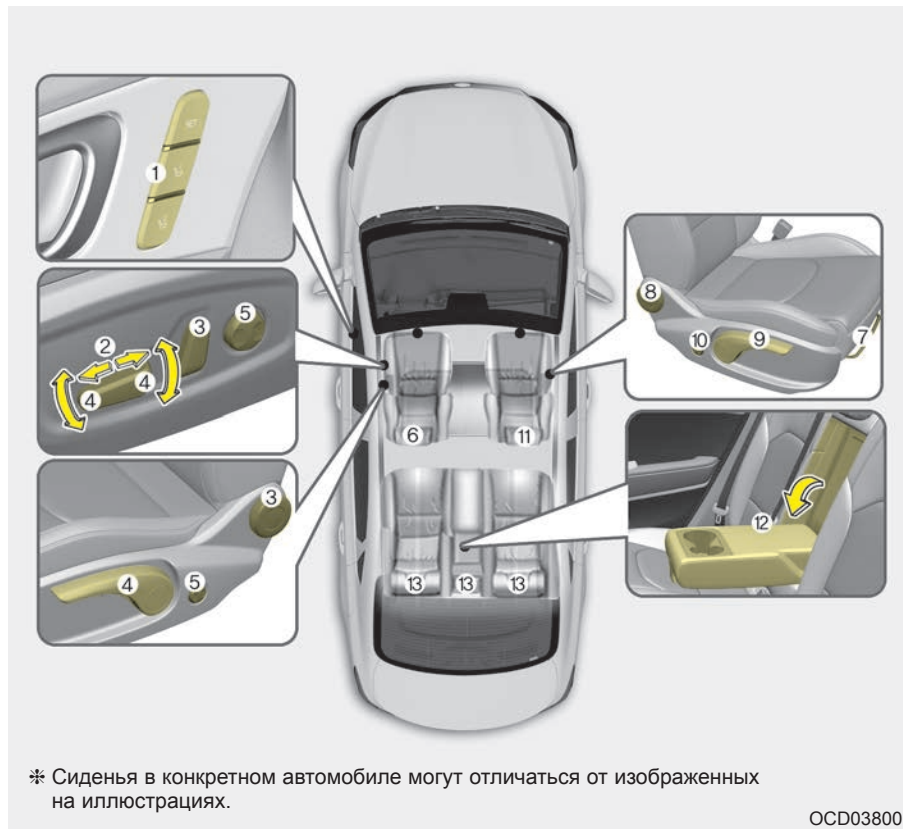

### Водительское сиденье

- (1) Система запоминания положения сиденья водителя\*
- (2) Вперед и назад
- (3) Угол наклона спинки сиденья
- (4) Высота подушки сиденья
- (5) Поясничная опора\*
- (6) Подголовник

### Переднее сиденье пассажира

- (7) Вперед и назад
- (8) Угол наклона спинки сиденья
- (9) Высота подушки сиденья
- (10) Поясничная опора\*
- (11) Подголовник

### Заднее сиденье

- (12) Подлокотник\*
- (13) Подголовник

\* : при наличии

\* Сиденья в конкретном автомобиле могут отличаться от изображенных на иллюстрациях.

OCD038001

**⚠ ПРЕДУПРЕЖДЕНИЕ**

**- Незакрепленные  
предметы**

Незакрепленные предметы у ног водителя могут мешать работе педалей, что повышает вероятность аварии. Не следует размещать что-либо под передними сиденьями.

**⚠ ПРЕДУПРЕЖДЕНИЕ**

**- Возврат в вертикальное  
положение**

При возврате спинки сиденья в вертикальное положение придерживайте ее и перемещайте не спеша, убедитесь, что движению сиденья не мешает пассажир. Если при возвращении в вертикальное положение спинку сиденья не придерживать, она резко переместится вперед и может причинить травмы.

**⚠ ПРЕДУПРЕЖДЕНИЕ**

**- Ответственность  
водителя за пассажиров**

В случае аварии человек на сиденье с откинутой спинкой может получить тяжелые либо смертельные травмы. Если во время аварии спинка сиденья наклонена, бедра пассажира могут проскользнуть под поясной ветвью ремня безопасности, вследствие чего на живот будет оказано воздействие большой силы. В результате возможно получение тяжелых либо смертельных внутренних травм. Водитель обязан проинструктировать пассажиров о том, что во время движения автомобиля спинки сидений должны находиться в вертикальном положении.

**⚠ ПРЕДУПРЕЖДЕНИЕ**

Не следует использовать дополнительную подушку, так как при этом снижается сцепление пассажира с сиденьем. При аварии или резкой остановке бедра пассажира могут проскользнуть под поясную ветвь ремня безопасности. Это грозит тяжелыми или смертельными внутренними травмами, так как ремень безопасности не может эффективно выполнить свою функцию.



**⚠ ПРЕДУПРЕЖДЕНИЕ**

**- Водительское сиденье**

- Не пытайтесь регулировать сиденье во время движения автомобиля. Это может привести к потере управления и созданию аварийной ситуации со смертельным исходом, серьезными травмами и повреждением имущества.
- Следите за тем, чтобы ничего не мешало установке сиденья в правильное положение. При внезапной остановке или столкновении предметы, находящиеся у спинки сиденья или иным образом препятствующие ее фиксации в правильном положении, могут стать причиной тяжелых или смертельных травм.

(Продолжение)

(Продолжение)

- При движении автомобиля спинки сидений должны находиться в вертикальном положении, а поясная ветвь ремня безопасности должна быть туго затянута на бедрах, не причиняя неудобств. Это положение обеспечивает максимальную защиту в случае аварии.
- Чтобы избежать травм при срабатывании подушек безопасности, нужно сидеть как можно дальше от рулевого колеса, сохраняя уверенное управление автомобилем. Рекомендованное расстояние от грудной клетки до рулевого колеса составляет не менее 250 мм.

**⚠ ПРЕДУПРЕЖДЕНИЕ**

**- Спинки задних сидений**

- Спинка заднего сиденья должна быть надежно зафиксирована. В противном случае, при внезапной остановке или столкновении, пассажиры и находящиеся на сиденье предметы могут отлететь вперед, что приведет к получению тяжелых травм или гибели.
- Багаж и другой груз следует укладывать горизонтально в багажном отделении. Крупногабаритные, тяжелые или штабелированные грузы следует закрепить. Высота штабеля груза ни при каких обстоятельствах не должна быть больше высоты спинки задних сидений. Несоблюдение данных рекомендаций грозит получением тяжелых травм или гибелью в случае внезапной остановки, столкновения или опрокидывания.

(Продолжение)

(Продолжение)

- Пассажирам запрещается ехать в багажном отделении, а также сидеть или лежать на сложенных спинках сидений во время движения автомобиля. Во время езды пассажиры должны занимать правильное положение на сиденьях и быть надлежащим образом пристегнуты ремнями безопасности.
- При установке спинки сиденья в вертикальное положение проверьте, надежно ли она зафиксирована, покачав ее вперед-назад.
- Чтобы исключить возможность получения ожогов, не убирайте коврик из багажного отделения. Устройства для снижения токсичности выхлопа, которые находятся под полом этого отделения, нагреваются до высокой температуры.

### ПРЕДУПРЕЖДЕНИЕ

После регулировки сиденья всегда проверяйте надежность фиксации, пытаясь сместить спинку вперед или назад без использования рычага разблокировки. Внезапное или неожиданное смещение сиденья водителя может привести к потере управления и аварии.

### ПРЕДУПРЕЖДЕНИЕ

- При перемещении сиденья следите за тем, чтобы в его подвижные механизмы не попали руки или другие объекты.
- Не кладите зажигалку на пол или на сиденье. В процессе регулирования сиденья из зажигалки может выйти газ, что приведет к возгоранию.
- Будьте осторожны при регулировке положения переднего сиденья, если на заднем сиденье находятся пассажиры.
- Будьте очень осторожны, подбирая маленькие предметы, упавшие под сиденья или между сиденьем и центральной консолью. Можно порезать или травмировать руку об острые края механизмов регулировки сидений.

### Свойства кожаной обшивки сидений

- Кожаная обшивка изготовлена из кожи животных, прошедшей специальную обработку, чтобы сделать ее пригодной для использования. Поскольку она представляет собой натуральный материал, ее отдельные части отличаются толщиной и плотностью. Возможно появление морщин, как следствие естественных растяжения и усадки в зависимости от температуры и влажности.
- В целях повышения комфорта сидение изготовлено из эластичной ткани.
- Части, находящиеся в контакте с телом, имеют изогнутые формы, также сидение имеет высокую боковую поддержку, что обеспечивает комфорт вождения и стабильность.
- Возможно образование морщин в процессе эксплуатации — это нормальное явление. Это не является недостатком изделия.



### ПРЕДОСТЕРЕЖЕНИЕ

- **Гарантия не распространяется на морщины и истирание, возникающие естественным путем в ходе эксплуатации автомобиля.**
- **Ремни с металлическими деталями, молнии или ношение ключей в заднем кармане брюк могут повредить обшивку сидений.**
- **Старайтесь, чтобы на сидение не попадала жидкость. Это может изменить свойства натуральной кожи.**
- **Линяющие джинсы или одежда могут испачкать поверхность ткани обшивки сидений.**

### Регулировка переднего сиденья Вперед и назад

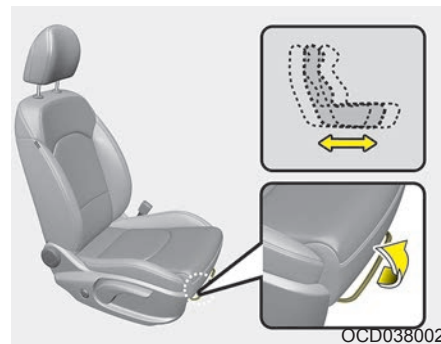

Порядок смещения сиденья вперед или назад:

1. Потяните рычаг регулировки салазок сиденья вверх и удерживайте его в этом положении.
2. Сместите сиденье в нужное положение.
3. Отпустите рычаг и проследите за тем, чтобы сиденье зафиксировалось в нужном положении.

Регулировку положения сиденья нужно выполнять перед поездкой. Кроме того, необходимо проверить надежность фиксации сиденья: попытайтесь сместить его вперед и назад без помощи рычага. Если сиденье смещается, значит, оно не зафиксировано.

### *Угол наклона спинки сиденья*

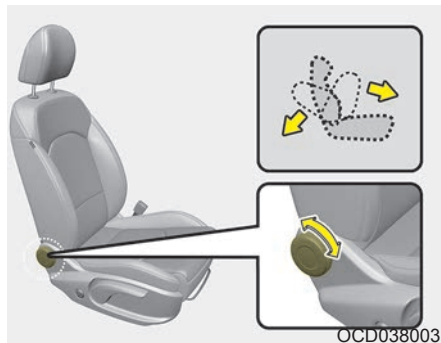

Поверните регулятор вперед или назад, чтобы установить спинку сиденья под нужным углом.

### *Высота подушки сиденья (при наличии)*

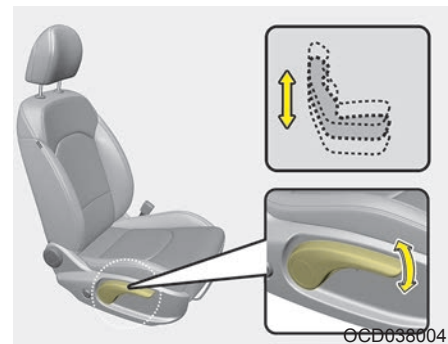

Чтобы изменить высоту подушки сиденья, переместите рычаг, расположенный с ее внешней стороны, вверх или вниз.

- Чтобы опустить подушку сиденья, несколько раз опустите рычаг вниз.
- Чтобы поднять подушку сиденья, несколько раз поднимите рычаг вверх.

## Поясничная опора (при наличии)

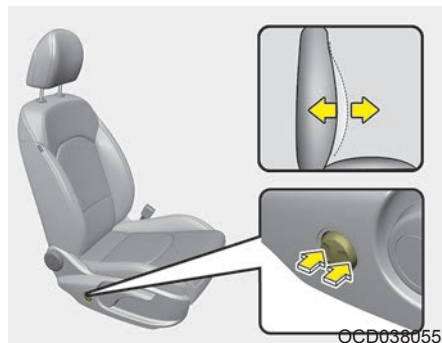

Поясничную опору можно регулировать путем нажатия на ее переключатель сбоку от сиденья.

1. Нажмите на переднюю часть переключателя, чтобы увеличить опору, или на заднюю, чтобы уменьшить ее.
2. Отпустите переключатель после того, как опора достигнет необходимого положения.

## Регулировка переднего сиденья — электропривод (при наличии)

Переднее сиденье регулируется при помощи переключателей, расположенных с внешней стороны подушки сиденья. Перед началом движения отрегулируйте положение сиденья таким образом, чтобы можно было легко доставать до рулевого колеса, педалей и переключателей на панели приборов.

### **⚠ ПРЕДУПРЕЖДЕНИЕ**

**Сиденье с электроприводом работает при выключенном зажигании.**

**Поэтому никогда не оставляйте детей в салоне автомобиля без присмотра.**

### **⚠ ПРЕДОСТЕРЕЖЕНИЕ**

- Сиденье приводится в движение электрическим двигателем. Остановите его движение сразу же после регулировки. Чрезмерно длительная работа электропривода может повредить электрическое оборудование.
- Во время движения сиденье с электроприводом потребляет большое количество электроэнергии. Не регулируйте сиденье с электроприводом при неработающем двигателе дольше, чем это необходимо. Это может привести к нежелательной разрядке аккумулятора.
- Не управляйте двумя или более переключателями сиденья с электроприводом одновременно. Это может привести к отказу электродвигателя привода или другого электрооборудования.

## Вперед и назад

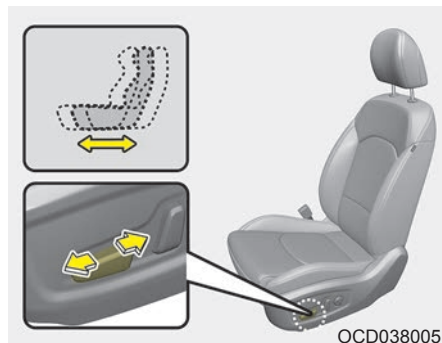

Переведите регулирующий переключатель вперед или назад, чтобы подвинуть сиденье в нужное положение. Отпустите переключатель после того, как сиденье достигнет требуемого положения.

## Угол наклона спинки сиденья

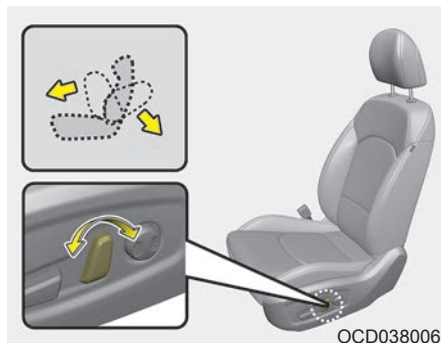

Передвиньте регулирующий переключатель вперед или назад, чтобы установить спинку сиденья под нужным углом. Отпустите переключатель после того, как сиденье достигнет требуемого положения.

## Высота сиденья

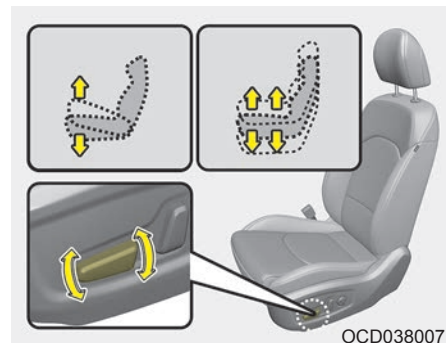

Переведите переднюю часть регулирующего переключателя вверх, чтобы поднять переднюю часть подушки сиденья, или вниз, чтобы опустить ее. Переведите заднюю часть регулирующего переключателя вверх, чтобы поднять заднюю часть подушки сиденья, или вниз, чтобы опустить ее.

Отпустите переключатель после того, как сиденье достигнет требуемого положения.

### Поясничная опора (при наличии)

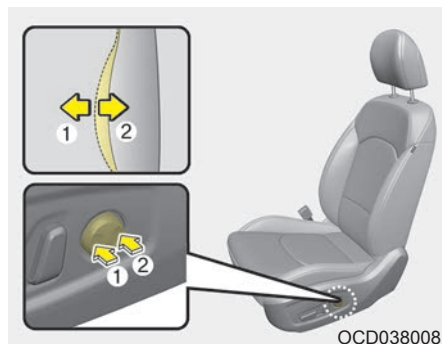

Поясничную опору можно регулировать путем нажатия на ее переключатель сбоку от сиденья.

1. Нажмите на переднюю часть переключателя, чтобы увеличить опору, или на заднюю, чтобы уменьшить ее.
2. Отпустите переключатель после того, как опора достигнет необходимого положения.

### Система запоминания положения сиденья водителя (при наличии, для сидений с электрическим приводом регулировки)

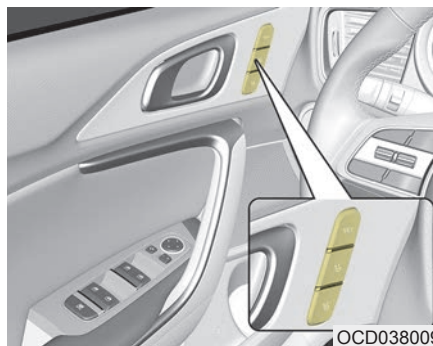

Система запоминания положения сиденья водителя позволяет при помощи одной кнопки сохранить и восстановить сохраненное положение сиденья водителя. Сохраняя выбранное положение сиденья в памяти системы, водители могут быстро поменять его положение в соответствии со своими предпочтениями. При отключении аккумулятора из памяти стирается вся информация и ее необходимо сохранять заново.

### **⚠ ПРЕДУПРЕЖДЕНИЕ**

Никогда не используйте систему запоминания положения водительского места во время движения автомобиля.

Это может привести к потере управления и созданию аварийной ситуации со смертельным исходом, серьезными травмами и повреждением имущества.

### *Сохранение положений сиденья в памяти с помощью кнопок на двери*

#### **Сохранение в памяти положений водительского сиденья**

1. Переведите рычаг переключения передач в положение «P» (Парковка) (для автоматической коробки передач и трансмиссии с двойным сцеплением) или в «N» (Нейтраль) (для механической коробки передач), когда кнопка «Engine start/stop» (Запуск/остановка двигателя) или замок зажигания находятся в положении «ON» (Выкл.).
2. Отрегулируйте положение водительское сиденья по своему усмотрению.
3. Нажмите кнопку «SET» (Установить) на панели управления. Система издаст короткий звуковой сигнал.
4. Нажмите одну из кнопок памяти (1 или 2) в течение 4 секунд после нажатия кнопки «SET» (Установить). Когда положение будет сохранено в памяти, система издаст двойной звуковой сигнал.

#### **Установка положений сиденья, сохраненных в памяти**

1. Переведите рычаг переключения передач в положение «P» (Парковка) (для автоматической коробки передач и трансмиссии с двойным сцеплением) или в «N» (Нейтраль) (для механической коробки передач), когда кнопка «Engine start/stop» (Запуск/остановка двигателя) или замок зажигания находятся в положении «ON» (Выкл.).
2. Чтобы установить положение сиденья из памяти, нажмите нужную кнопку памяти (1 или 2). Система издаст короткий звуковой сигнал, после чего сиденье водителя будет автоматически переведено в сохраненное положение.

Если изменить позицию переключателя регулировки сиденья водителя во время установки сохраненного положения, сиденье остановится и начнет двигаться в том направлении, которое задано с переключателя.

### **⚠ ПРЕДУПРЕЖДЕНИЕ**

**Соблюдайте осторожность при установке положений, сохраненных в памяти, сидя в автомобиле. Если сиденье перемещается слишком быстро, сразу сдвиньте переключатель регулирования сиденья в нужное положение.**



### **Инициализация системы запоминания положения сиденья водителя**

Инициализируйте систему запоминания положения сиденья водителя следующим образом в случае, если система не функционирует надлежащим образом.

#### ► Метод инициализации

1. Полностью остановите автомобиль с замком зажигания в положении [ON] (Вкл.) и рычагом переключения передач в положении «Р» (Парковка). После этого откройте дверь водителя.
2. С помощью кнопок перемещения вперед или назад и изменения наклона спинки сиденья подайте сидение вперед до упора и поднимите спинку сиденья в крайнее верхнее положение.
3. Одновременно нажмите кнопку [SET] (Настройка) и кнопку перемещения вперед и удерживайте их две секунды.

#### ► Процесс инициализации

1. Прозвучит звуковой сигнал и начнется процесс инициализации.
2. Сиденье и спинка автоматически передвинутся назад. Во время движения сиденья будет звучать звуковой сигнал.
3. Сиденье и спинка перемещаются в среднее положение, звучит звуковой сигнал, и инициализация завершается.

Тем не менее процесс инициализации и звуковой сигнал могут прекратиться в следующих случаях.

- при нажатии кнопки системы запоминания положения сиденья водителя;
- при нажатии кнопок изменения положения водительского сидения;
- при переключении рычага коробки передач из положения [P] (Парковка) в другое положение;
- если автомобиль движется со скоростью 3 км/ч или более;
- если дверь водителя закрыта.

### **⚠ ПРЕДУПРЕЖДЕНИЕ**

- **Повторно запустите инициализацию, если звуковой сигнал или процесс инициализации прервался.**
- **Удостоверьтесь, что ничего не блокирует зону рядом с водительским сидением перед инициализацией системы запоминания положения водительского сидения.**
- **После завершения инициализации выполните регулировку сиденья в соответствии с предпочтениями водителя и сохраните положение в памяти.**

### Функция легкого доступа (при наличии)

Система автоматически передвигает сиденье водителя следующим образом:

- Без системы интеллектуального доступа
  - Назад — при извлечении ключа зажигания и открытии двери водителя.
  - Вперед — при размещении ключа зажигания.
- С системой интеллектуального доступа
  - Назад — при переключении кнопки «Engine start/stop» (запуска/остановки двигателя) в положение «OFF» и открытии двери водителя.
  - Вперед — при переключении кнопки «Engine start/stop» (Запуска/остановки двигателя) в положение «ACC» или «START».

Эту функцию можно включить или отключить. См. главу «Установки» в разделе 4.

### \* ПРИМЕЧАНИЕ

Если между водительским сидением и задним сидением не достаточно места, или если непосредственно за водительским сидением сидит пассажир, у водителя может не получиться подать сидение назад.

### Подголовник

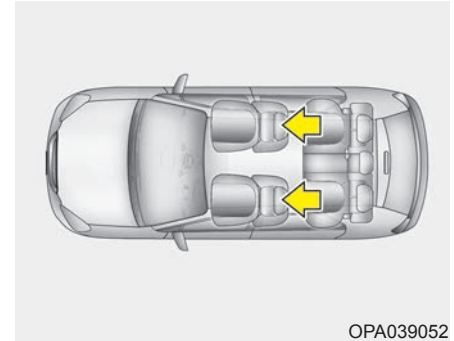

Сиденья водителя и переднее пассажирское сиденье оборудованы подголовниками для безопасности и комфорта пассажиров.

Подголовники не только служат для удобства, но и помогают защитить голову и шею водителя и пассажира в случае столкновения.

### **⚠ ПРЕДУПРЕЖДЕНИЕ**

- Для максимальной эффективности в случае аварии подголовник следует отрегулировать таким образом, чтобы его средняя часть находилась на высоте центра тяжести головы пассажира. Как правило, центр тяжести головы у большинства людей находится на уровне глаз. Кроме того, подголовник следует отрегулировать таким образом, чтобы он находился максимально близко к голове. По этой причине не рекомендуется использовать подушки, которые увеличивают расстояние между пассажиром и спинкой сиденья.

(Продолжение)

(Продолжение)

- Не эксплуатируйте автомобиль со снятыми или установленным задом наперед подголовниками, поскольку в случае аварии пассажиры могут получить серьезную травму. При надлежащей регулировке подголовники могут предотвратить получение серьезной травмы шеи.
- Не регулируйте положение подголовника сиденья водителя во время движения.



### **ПРЕДОСТЕРЕЖЕНИЕ**

*При отсутствии пассажиров на задних сиденьях установите подголовники в самое низкое положение. Подголовник заднего сиденья может ограничивать видимость.*

### *Регулировка по высоте*

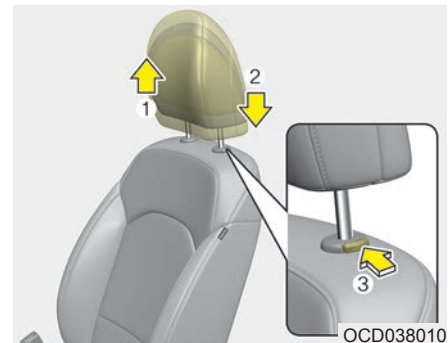

Чтобы поднять подголовник, вытяните его вверх до требуемого положения (1). Чтобы опустить подголовник (2), нажмите кнопку фиксатора (3) на опоре подголовника и, удерживая ее, опустите подголовник в требуемое положение.

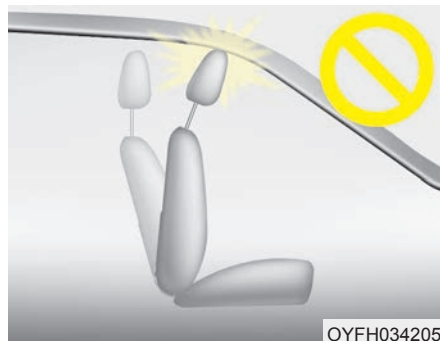

## **⚠ ПРЕДОСТЕРЕЖЕНИЕ**

*Если наклонить вперед спинку сиденья с поднятым подголовником и подушкой, подголовник может касаться солнцезащитного козырька или других частей автомобиля.*

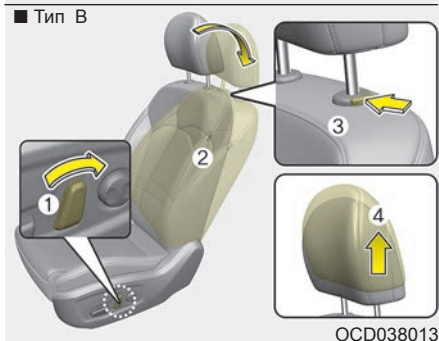
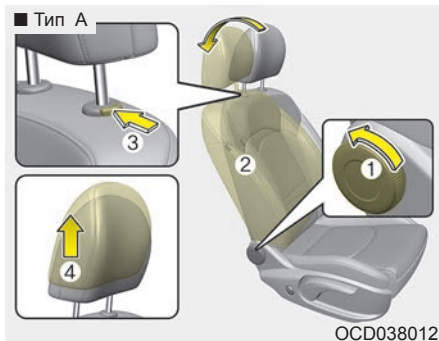

Снятие и установка

Чтобы снять подголовник, выполните следующие действия:

1. Наклоните спинку сиденья (2) с помощью соответствующего рычага или переключателя (1).
2. Поднимите подголовник до упора.
3. Нажмите кнопку разблокирования подголовника (3), одновременно вытягивая подголовник вверх (4).

## **⚠ ПРЕДУПРЕЖДЕНИЕ**

Между сиденьем и кнопкой фиксатора подголовника может появиться зазор, когда на сиденье находится человек или если толкать сиденье или тянуть его. Будьте осторожны, чтобы не прищемить пальцы и другие части тела в этом зазоре.

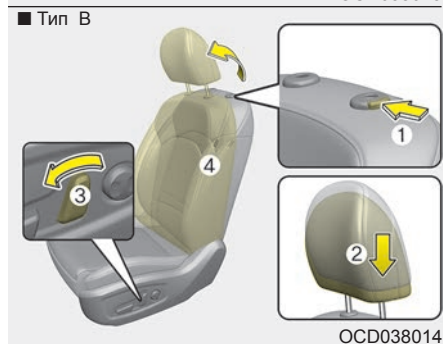
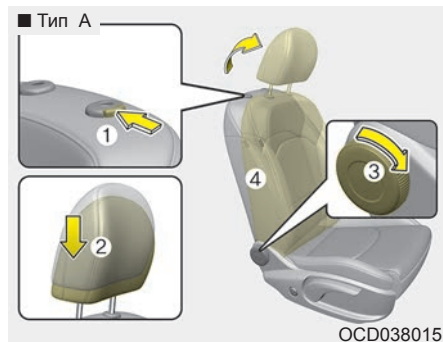

Чтобы снова установить подголовник, выполните следующие действия:

1. Вставьте штанги подголовника (2) в отверстия, удерживая нажатой кнопку разблокирования (1).

2. Наклоните спинку сиденья (4) с помощью соответствующего рычага или переключателя (3).
3. Отрегулируйте подголовник до нужной высоты.

## **⚠ ПРЕДУПРЕЖДЕНИЕ**

Между сиденьем и кнопкой фиксатора подголовника может появиться зазор, когда на сиденье находится человек или если толкать сиденье или тянуть его. Будьте осторожны, чтобы не прищемить пальцы и другие части тела в этом зазоре.

## **Регулировка вперед-назад (для переднего сиденья)**

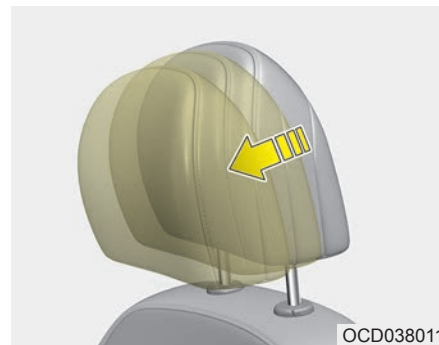

Передвинув подголовник вперед, его можно установить в одно из четырех фиксированных положений. Чтобы установить подголовник в крайнее заднее положение, потяните его полностью вперед в самое дальнее положение отпустите его. Отрегулируйте подголовник так, чтобы он правильно поддерживал голову и шею.

**⚠ ПРЕДУПРЕЖДЕНИЕ**

Между сиденьем и кнопкой фиксатора подголовника может появиться зазор, когда на сиденье находится человек или если толкать сиденье или тянуть его. Будьте осторожны, чтобы не прищемить пальцы и другие части тела в этом зазоре.

**Карман на спинке сиденья  
(при наличии)**



Карман на спинке сиденья расположен на спинке переднего пассажирского сидения.

**⚠ ПРЕДУПРЕЖДЕНИЕ**

**- Карманы на спинках сидений**

Не кладите тяжелые или острые предметы в карманы на спинках сидений. В случае аварии они могут вывалиться из кармана и травмировать людей, находящихся в автомобиле.

**Регулировка заднего сиденья**

*Подголовник*

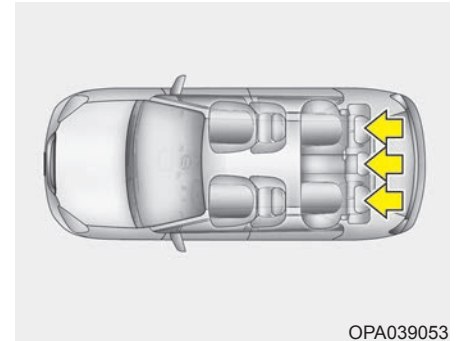

Все задние сиденья оборудованы подголовниками для безопасности и комфорта пассажиров.

Подголовники не только служат для удобства, но и помогают защитить голову и шею пассажиров в случае столкновения.

### **⚠ ПРЕДУПРЕЖДЕНИЕ**

- Для максимальной эффективности в случае аварии подголовник следует отрегулировать таким образом, чтобы его средняя часть находилась на высоте центра тяжести головы пассажира. Как правило, центр тяжести головы у большинства людей находится на уровне глаз. Кроме того, подголовник следует отрегулировать так, чтобы он находился как можно ближе к голове. По этой причине не рекомендуется использовать подушки, которые увеличивают расстояние между пассажиром и спинкой сиденья.
- Не управляйте автомобилем со снятыми подголовниками. Это может привести к тяжелым травмам пассажиров в случае столкновения. При надлежащей регулировке подголовники могут предотвратить получение серьезной травмы шеи.

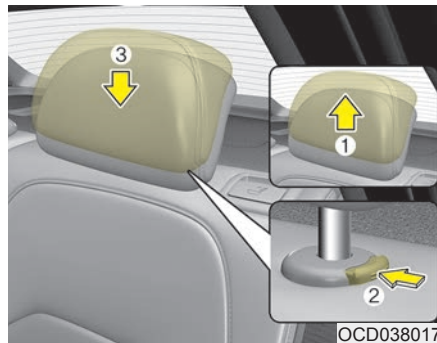

#### **Регулировка по высоте**

Чтобы поднять подголовник, вытяните его вверх до требуемого положения (1). Чтобы опустить подголовник, нажмите кнопку фиксатора (2) на опоре подголовника и, удерживая ее, опустите подголовник в требуемое положение (3).

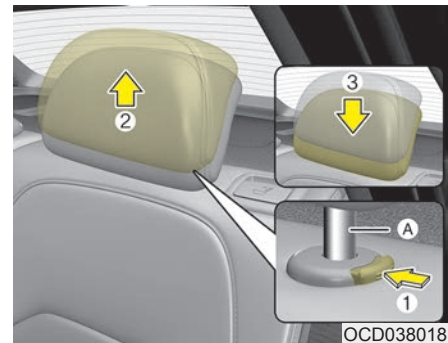

#### **Снятие и установка**

Чтобы снять подголовник, поднимите его как можно выше, а затем нажмите кнопку фиксатора (1), продолжая тянуть подголовник вверх (2).

Для установки подголовника на место нажмите кнопку фиксатора (1) и, удерживая ее, вставьте штанги подголовника (A) в отверстия (3). Затем отрегулируйте его на соответствующую высоту.

### **⚠ ПРЕДУПРЕЖДЕНИЕ**

Убедитесь, что после регулировки подголовник фиксируется в нужном положении и защищает человека на сиденье.

### Подлокотник (при наличии)



Для использования подлокотника откиньте его вперед от спинки сиденья.

### Складывание заднего сиденья

Для перевозки крупногабаритных грузов или увеличения вместимости багажного отделения можно сложить спинки задних сидений.

#### **⚠ ПРЕДУПРЕЖДЕНИЕ**

Складывающиеся спинки задних сидений позволяют перевозить длинные предметы, которые невозможно уместить иначе.

Никогда не позволяйте пассажирам сидеть сверху сложенной спинки сиденья во время движения автомобиля, так как такое положение для сидения является неправильным, а также ремни безопасности не доступны для использования. Это может привести к серьезной травме или смерти в случае аварии или внезапной остановки. Предметы, которые перевозятся на сложенных спинках, не должны выступать над верхней частью передних сидений. Это может привести к соскальзыванию грузов вперед и стать причиной травмы или повреждения во время резкой остановки.

Спинки задних сидений можно сложить, чтобы получить дополнительное место для груза и открыть доступ к багажному отделению.

- Чтобы поднять спинку сиденья, поднимите ее и с усилием надавите на нее, так чтобы она со щелчком стала на место.
- После возвращения спинки сиденья в вертикальное положение расположите ремни безопасности таким образом, чтобы ими могли пользоваться пассажиры, сидящие на задних сиденьях.

#### **⚠ ПРЕДУПРЕЖДЕНИЕ**

Не складывайте заднее сиденье, если в результате этого место водителя не соответствует его физическим параметрам. Резкая остановка или столкновение может привести к травме.



### ПРЕДОСТЕРЕЖЕНИЕ

- При складывании или раскладывании заднего сиденья убедитесь, что переднее сиденье полностью выдвинуто вперед. Если для складывания заднего сиденья недостаточно места, ни в коем случае не складывайте его силой. Это приведет к повреждению подголовника или связанных с ним деталей сиденья.
- Перед использованием ремня безопасности обязательно снимите его с крепления. Вытягивание ремня безопасности, пока он находится в креплении, может повредить ремень или крепление.
- Используйте крепление только при отсутствии пассажиров на заднем сиденье или когда вам нужно сложить заднее сиденье.

Как сложить заднее сиденье:

1. Установите спинку переднего сиденья в вертикальное положение и при необходимости подвиньте сиденье вперед.
2. Опустите задние подголовники в крайнее нижнее положение.



3. Потяните рычаг разблокировки и наклоните спинку заднего сиденья вперед и вниз до упора.



OCD038022

### Как разложить заднее сиденье

1. Чтобы снова использовать заднее сиденье, поднимите и отведите спинку сиденья назад. С усилием потяните за спинку сиденья, так чтобы она со щелчком стала на место. Убедитесь, что спинка сиденья зафиксирована. После возвращения спинки сиденья в вертикальное положение обязательно проверяйте, зафиксировалась ли она в необходимом положении, взяв ее за верхнюю часть и покачав из стороны в сторону.

Если красная линия в нижней части рычага складывания не видна, значит, положение спинки сиденья зафиксировано.

2. Возвратите задний ремень безопасности в нужное положение.
3. После возврата спинки сиденья в исходное положение снова проверьте рычаг складывания.

### **⚠ ПРЕДУПРЕЖДЕНИЕ**

#### **- Возврат в вертикальное положение**

Возвращая спинку сиденья в вертикальное положение, придерживайте ее и поднимайте не спеша. Если при возвращении в вертикальное положение спинку сиденья не придерживать, она может резко переместиться вперед и ударом причинить травмы.

### **⚠ ПРЕДУПРЕЖДЕНИЕ**

Перед складыванием заднего сиденья убедитесь, что водительское сиденье правильно установлено в соответствии с антропометрическим показателям водителя. Сложенное заднее сиденье может повысить риск серьезных телесных повреждений при внезапной остановке или столкновении.

**⚠ ПРЕДУПРЕЖДЕНИЕ**

При возврате спинки заднего сиденья в вертикальное положение из сложенного:

Будьте внимательны, чтобы не повредить ремень безопасности или крепления ремня. Следите, чтобы ремень безопасности или пряжка ремня не были зажаты задним сиденьем. Убедитесь, что спинка надежно зафиксирована в вертикальном положении, для чего попробуйте подвинуть ее за верхнюю часть. Иначе, в случае аварии или внезапной остановки сиденье может сложиться и груз из багажника попадет в салон, что может привести к серьезным травмам или смертельному исходу.

**⚠ ПРЕДОСТЕРЕЖЕНИЕ**

- Повреждение пряжек ремней безопасности задних сидений

*При складывании спинок задних сидений, вставьте пряжку между спинкой и подушкой сиденья. Таким образом пряжка предохраняется от повреждения спинкой сиденья.*

**⚠ ПРЕДОСТЕРЕЖЕНИЕ**

- Ремни безопасности задних сидений

*Возвращая спинки задних сидений в вертикальное положение, не забудьте вернуть в надлежащее положение задние плечевые ремни безопасности.*

**⚠ ПРЕДУПРЕЖДЕНИЕ**

- Груз

Груз всегда необходимо закреплять, чтобы предотвратить его резкое перемещение по салону в случае столкновения, что может причинить травмы водителю и пассажирам. Не размещайте какие-либо предметы на задних сиденьях, поскольку там их невозможно надежно закрепить, и в случае столкновения они могут ударить водителя или переднего пассажира.

**⚠ ПРЕДУПРЕЖДЕНИЕ**

- Загрузка автомобиля

При загрузке или разгрузке автомобиля двигатель должен быть выключен, рычаг ручной коробки переключения передач должен находиться на первой передаче, а стояночный тормоз должен быть надежно затянут. При несоблюдении этих условий автомобиль может стронуться с места, если рычаг переключения передач будет случайно перемещен в другое положение.

## РЕМНИ БЕЗОПАСНОСТИ

### Система ремней безопасности

#### ПРЕДУПРЕЖДЕНИЕ

- Для обеспечения максимальной безопасности необходимо пользоваться ремнями безопасности при каждой поездке на автомобиле.
- Наибольшую эффективность ремни безопасности обеспечивают, если спинки сидений находятся в вертикальном положении.
- Детей возрастом 12 лет и младше следует перевозить на заднем сиденье, правильно пристегнув ремнями безопасности. Запрещено перевозить детей на переднем пассажирском сиденье. Если на переднее сиденье необходимо посадить ребенка старше 12 лет, следует правильно пристегнуть его и отодвинуть сиденье как можно дальше назад.

(Продолжение)

(Продолжение)

- Запрещено пропускать плечевой ремень безопасности под мышкой или за спиной. При неправильном размещении плечевой ремень безопасности может стать причиной тяжелых травм при столкновении. Плечевой ремень безопасности должен проходить посреди плеча через ключицу.
- Не следует располагать под ремнем безопасности хрупкие предметы. При внезапной остановке или ударе ремень безопасности может повредить их.
- Следите, чтобы ремень безопасности не перекручивался. Перекрученный ремень безопасности не может выполнять свою функцию в полной мере. При столкновении такой ремень может врезаться в тело. Следите за тем, чтобы лента ремня была прямой и не перекручивалась.
- Будьте внимательны, чтобы не повредить ленту или крепления ремня. Если лента или крепление ремня повреждены, замените их.

#### ПРЕДУПРЕЖДЕНИЕ

Ремень безопасности рассчитан на охват тела по скелету: он должен низко лежать на тазе либо на тазе, грудной клетке и плечах (в зависимости от конструкции ремня); следует избегать расположения поясной ветви ремня на животе.

Чтобы ремни безопасности выполняли свое предназначение, их нужно регулировать так, чтобы они были затянуты как можно туго, но не доставляли неудобств. Слабо затянутый ремень не может обеспечить соответствующей защиты.

Следите за тем, чтобы не загрязнять ленту ремня лаками, маслами, химическими веществами и в особенности аккумуляторной кислотой.

Очистку ремня нужно выполнять с помощью мягкого мыльного раствора.

(Продолжение)

(Продолжение)

Если лента ремня истерта, загрязнена или повреждена, то ремень следует заменить.

Если ремень использовался при сильном ударе, следует полностью заменить весь его узел, даже если на нем нет видимых повреждений. Не следует пользоваться ремнями с перекрученными ветвями. Каждый ремень безопасности предназначен для одного пассажира: опасно пристегивать ремень, перебросив его через ребенка, сидящего на коленях у пассажира.

 **ПРЕДУПРЕЖДЕНИЕ**

- Пользователь не должен вносить в конструкцию ремней безопасности модификаций или доработок, вследствие которых приспособления для регулировки длины ремней перестают натягивать ремни или узел ремня безопасности невозможно отрегулировать, чтобы убрать провисание.
- При пристегивании ремня безопасности следите за тем, чтобы не вставить замок в пряжку соседнего ремня. Это опасно, так как не обеспечивает надлежащей защиты с помощью ремня безопасности.
- Не следует отстегивать ремень безопасности, а также отстегивать и пристегивать его во время движения автомобиля. Это может привести к потере управления и созданию аварийной ситуации со смертельным исходом, серьезными травмами и повреждением имущества.

(Продолжение)

(Продолжение)

- Пристегивая ремень безопасности, следите за тем, чтобы он не проходил по твердым или хрупким предметам.
- Проверьте, чтобы в пряжке не было посторонних предметов. Из-за них ремень может неправильно пристегнуться.



### **Сигнал о непристегнутом ремне безопасности водителя**

В качестве напоминания для водителя сигнальная лампа ремня безопасности водителя будет мигать в течение 6 секунд после каждого включения зажигания независимо от того, пристегнут ремень или нет. Если ремень безопасности не пристегнут, звуковая сигнализация будет звучать около 6 секунд.

Если вы начнете движение с непристегнутым ремнем безопасности или во время движения отстегнете ремень безопасности и скорость автомобиля будет менее 20 км/ч, загорится сигнальная лампа.

Если вы начнете движение с непристегнутым ремнем безопасности или во время движения отстегнете ремень безопасности, а скорость автомобиля при этом составит 20 км/ч или более, то приблизительно на 100 секунд включается звуковой сигнал непристегнутого ремня безопасности, а соответствующая сигнальная лампа начинает мигать.

Если отстегнуть ремень безопасности во время движения со скоростью до 20 км/ч, загорится сигнальная лампа.

Если скорость достигает 20 км/ч и более, сигнальная лампа будет мигать, а звуковой сигнализатор будет звучать в течение 100 секунд.

### **Сигнал о непристегнутом ремне безопасности переднего пассажира**

При каждом переключении замка зажигания в положение «ON» (Вкл.), независимо от того, пристегнут ремень или нет, приблизительно на 6 секунд загораются сигнальные лампы ремня безопасности переднего пассажира, которые напоминают о необходимости проверить ремень.

Если вы начнете движение с непристегнутым ремнем безопасности или во время движения отстегнете ремень безопасности и скорость автомобиля будет менее 20 км/ч, загорится сигнальная лампа.

Если вы начнете движение с непристегнутым ремнем безопасности или во время движения отстегнете ремень безопасности, а скорость автомобиля при этом составит 20 км/ч или более, то приблизительно на 100 секунд включается звуковой сигнал непристегнутого ремня безопасности, а соответствующая сигнальная лампа начинает мигать.

Если отстегнуть ремень безопасности во время движения со скоростью до 20 км/ч, загорится сигнальная лампа. Если скорость достигает 20 км/ч и более, сигнальная лампа будет мигать, а звуковой сигнал будет звучать в течение 100 секунд.

### **⚠ ПРЕДУПРЕЖДЕНИЕ**

При движении с ремнем безопасности переднего сиденья, который находится в некорректном положении, возможна ошибка работы системы предупреждения о пристегнутых ремнях безопасности. Важно, чтобы водитель сообщил пассажиру правила посадки в автомобиль, которые приведены в данном руководстве.

### **\* ПРИМЕЧАНИЕ**

- Даже в случае, если сиденье переднего пассажира не занято, сигнальная лампа пристегнутого ремня безопасности горит в течение 6 секунд.
- Сигнальная лампа пристегнутого ремня безопасности также может сработать при размещении багажа на переднем сиденье.

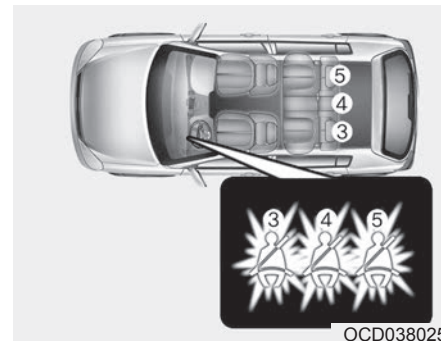

OCD038025

**Сигнал о пристегнутом ремне безопасности заднего ряда (при наличии)**

- Для левого (3) и правого (5) задних сидений

При каждом переключении замка зажигания в положение «ON» (Вкл.), независимо от того пристегнут ремень или нет, приблизительно на 6 секунд загораются сигнальные лампы ремня безопасности заднего пассажира, которые напоминают о необходимости проверить ремень.

Если вы начнете движение с пристегнутым ремнем безопасности или во время движения отстегнете ремень безопасности, а скорость автомобиля будет менее 20 км/ч, соответствующая сигнальная лампа продолжит гореть до тех пор, пока ремень не будет пристегнут.

Если продолжить движение, не пристегнув ремень безопасности или отстегнуть ремень безопасности во время движения, а скорость автомобиля при этом составит 20 км/ч или более, то приблизительно на 35 секунд включается звуковой сигнал непристегнутого ремня безопасности, а соответствующая сигнальная лампа начинает мигать.

Если отстегнуть ремень безопасности во время движения со скоростью до 20 км/ч, загорятся сигнальные лампы.

Если скорость достигает 20 км/ч и более, сигнальная лампа будет мигать, а звуковой сигнал будет звучать в течение 35 секунд.

- Для центрального (4) заднего сидения

При каждом переключении замка зажигания в положение «ON» (Вкл.), независимо от того пристегнут ремень или нет, приблизительно на 6 секунд загораются сигнальные лампы ремня безопасности заднего пассажира, которые напоминают о необходимости проверить ремень.

Если ремни безопасности не пристегнуты при повороте замка зажигания в положение «ON», сигнальная лампа ремня безопасности загорится примерно на 70 секунд.

Если вы начнете движение с непристегнутым ремнем безопасности или во время движения отстегнете ремень безопасности, а скорость автомобиля будет менее 20 км/ч, соответствующая сигнальная лампа продолжит гореть в течение приблизительно 70 секунд.

Если продолжить движение, не пристегнув ремень безопасности или отстегнуть ремень безопасности во время движения, а скорость автомобиля при этом составит 20 км/ч или более, то приблизительно на 35 секунд включается звуковой сигнал непристегнутого ремня безопасности, а соответствующая сигнальная лампа начинает мигать.

Если задняя дверь открывается или закрывается при движении со скоростью до 20 км/ч, сигнальная лампа и звуковая сигнализация работать не будут, даже если скорость превысит 20 км/ч.

### Поясной/плечевой ремень безопасности

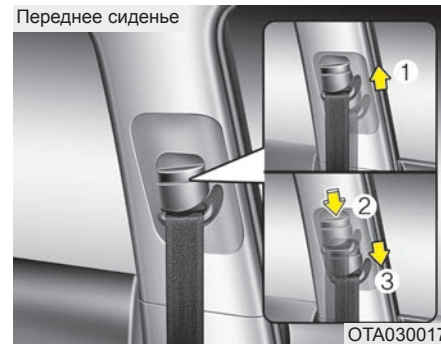

#### Регулировка по высоте (для переднего сиденья, при наличии)

Вы можете отрегулировать высоту крепления плечевого ремня, выбрав одно из 3 положений для максимального комфорта и безопасности.

По высоте регулируемый ремень безопасности не должен быть слишком близко к шее. Плечевая часть ремня должна быть отрегулирована таким образом, чтобы он проходил через грудь и середину плеча на участке у двери и не поднимался на уровень шеи.



Чтобы отрегулировать высоту крепления ремня безопасности, поднимите или опустите регулятор высоты в подходящее положение.

Чтобы поднять регулятор высоты, переместите его вверх (1). Чтобы опустить регулятор высоты, переместите его вниз (3), удерживая нажатой кнопку регулятора высоты (2).

Отпустите кнопку, чтобы зафиксировать крепление. Попробуйте сдвинуть регулятор высоты, чтобы убедиться в том, что он зафиксирован на месте.

### **⚠ ПРЕДУПРЕЖДЕНИЕ**

- Убедитесь, что плечевой ремень зафиксирован на соответствующей высоте. Плечевой ремень не должен проходить через шею или лицо. Неправильно расположенный ремень безопасности может стать причиной серьезных травм в случае аварии.
- После аварии ремни безопасности могут быть повреждены, поэтому, если вы не замените их, они не смогут обеспечить защиту в случае другого столкновения, что приведет к травмам или смерти. Как можно скорее замените ремни безопасности после аварии.

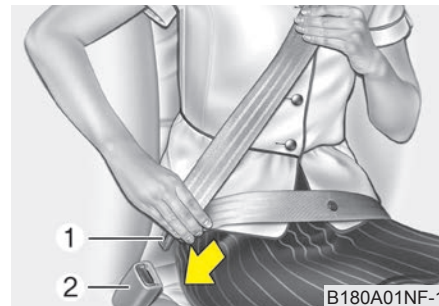

### **Пристегивание ремня безопасности:**

Чтобы пристегнуть ремень безопасности, вытяните его из втягивающего устройства и вставьте металлический язычок (1) в пряжку (2). Когда язычок зафиксирован в пряжке, раздастся щелчок.

Ремень безопасности автоматически настраивается на правильную длину только после ручной регулировки его поясной части так, чтобы она плотно прилежала к бедрам. Если вы медленно и плавно наклонитесь вперед, ремень вытянется и не будет препятствовать движению. Тем не менее при резкой остановке или ударе ремень блокируется в зафиксированном положении. Его блокировка также происходит при попытке наклониться вперед слишком быстро.

### \* ПРИМЕЧАНИЕ

Если невозможно вытянуть ремень безопасности из втягивающего устройства, сильно потяните ремень и отпустите его. Тогда вы сможете плавно вытянуть ремень.

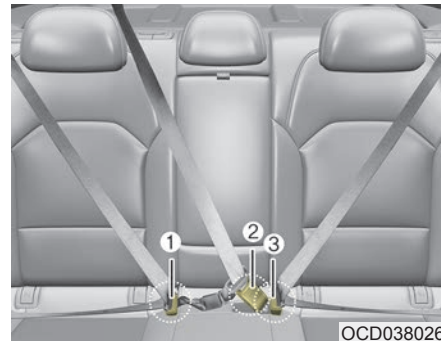
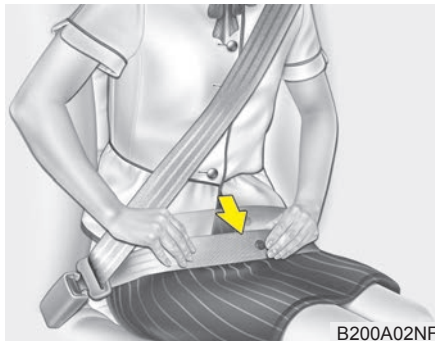

### **⚠ ПРЕДУПРЕЖДЕНИЕ**

Располагайте поясную часть ремня как можно ниже и плотнее на бедрах, но не на талии. Если поясной ремень расположен слишком высоко на талии, это может увеличить вероятность получения травм в случае столкновения. Обе руки не должны находиться под или над ремнем одновременно. Одна должна быть над ремнем, а другая под ним, как показано на рисунке.

Никогда не располагайте ремень безопасности под рукой рядом с дверью.

Чтобы правильно пристегнуть ремень безопасности, необходимо зафиксировать его в пряжке на каждой подушке сиденья.

- \* ① : пряжка ремня безопасности правого заднего сиденья
- ② : пряжка ремня безопасности центрального заднего сиденья
- ③ : пряжка ремня безопасности левого заднего сиденья

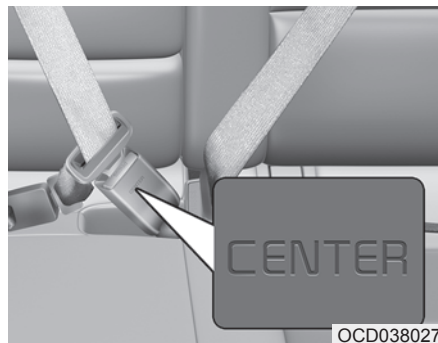

При использовании ремня безопасности пассажирами, находящимися на центральном заднем сиденье, необходимо использовать пряжку с маркировкой «CENTER» (Центральный).

## **⚠ ПРЕДОСТЕРЕЖЕНИЕ**

*Не следует пытаться пристегнуть ремень безопасности левого или правого сиденья к пряжке центрального сиденья.*

*Необходимо убедиться, что ремень безопасности центрального заднего сиденья зафиксирован в пряжке центрального сиденья.*

*В случае несоответствия неправильно пристегнутый ремень безопасности не сможет обеспечить достаточную степень защиты.*

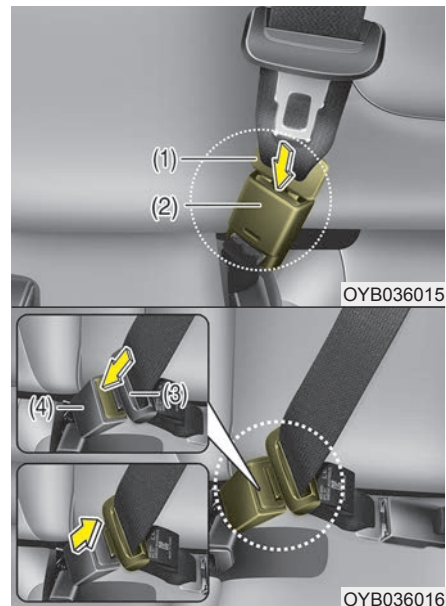

### **Ремень безопасности центрального заднего пассажира:**

Потяните за металлический язычок (3) и вставьте его в пряжку (4). Когда язычок зафиксируется в пряжке, раздастся щелчок. Проверьте, не перекручен ли ремень.

При использовании ремня безопасности пассажирами, находящимися на центральном заднем сиденье, необходимо использовать пряжку с маркировкой «CENTER» (Центральный).

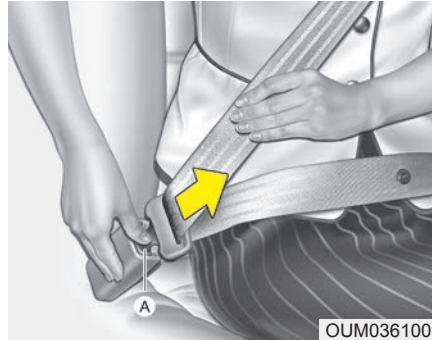

### Отстегивание ремня безопасности:

Чтобы отстегнуть ремень безопасности, нажмите кнопку разблокировки (A) на пряжке. После отстегивания ремень должен автоматически возвращаться в натяжитель.

Если этого не происходит, проверьте, не перекручен ли ремень, а затем повторите попытку.

### Укладка заднего ремня безопасности

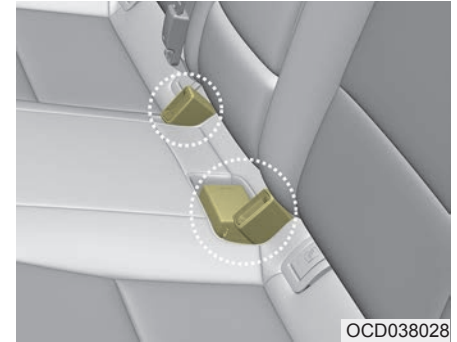

Пряжки заднего ремня безопасности могут быть размещены в кармане между спинкой и подушкой заднего сиденья, когда они не используются.

### Преднатяжитель ремня безопасности (при наличии)



OED030300

Ваш автомобиль оборудован преднатяжителями ремней безопасности для передних и задних боковых сидений.

Преднатяжитель служит для плотного притягивания поясного ремня безопасности к телу человека в случае лобового столкновения.

Преднатяжители ремней безопасности срабатывают в случае достаточно сильного столкновения.

Если автомобиль резко останавливается или пассажир слишком быстро наклоняется вперед, втягивающее устройство ремня безопасности блокируется в одном положении. Преднатяжитель срабатывает в определенных условиях при лобовом столкновении и туго затягивает ремень безопасности на теле человека.

Если при срабатывании преднатяжителя система определяет чрезмерное натяжение ремня безопасности водителя или пассажира, то ограничитель нагрузки, который находится в преднатяжителе, немного ослабляет натяжение соответствующего ремня. (при наличии)

### **⚠ ПРЕДУПРЕЖДЕНИЕ**

Из соображений безопасности следите за тем, чтобы лента ремня не была ослаблена или перекручена и сохраняйте правильное положение на сиденье.

### **\* ПРИМЕЧАНИЕ**

Если автомобиль оснащен боковой подушкой или шторкой безопасности, преднатяжитель срабатывает не только при лобовом столкновении, но и при боковом столкновении.

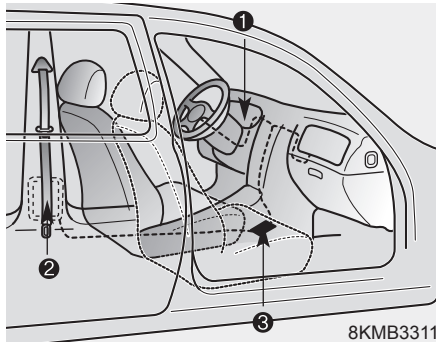

Ниже представлены основные компоненты системы преднатяжителей ремней безопасности. Местоположение компонентов показано на иллюстрации:

1. Сигнальная лампа подушки безопасности системы SRS.
2. Преднатяжитель на втягивающем устройстве в сборе.
3. Модуль управления системой SRS.

### **⚠ ПРЕДУПРЕЖДЕНИЕ**

Ремень безопасности с преднатяжителем обеспечивает максимальный уровень безопасности при соблюдении следующих условий:

1. Ремень безопасности должен быть правильно расположен на теле и должным образом отрегулирован. Необходимо прочесть и соблюдать все важные рекомендации и указания по мерам предосторожности, касающиеся систем безопасности водителя и пассажиров (включая ремни и подушки безопасности), которые приводятся в данном руководстве.
2. Водитель должен следить за тем, чтобы он сам и его пассажиры правильно пристегивали ремни безопасности.

### **\* ПРИМЕЧАНИЕ**

- Преднатяжители, установленные для передних и задних боковых сидений, срабатывают в случае столкновения при определенных условиях. Преднатяжители ремней безопасности срабатывают вместе с подушками безопасности в случае достаточно сильного столкновения.
- При срабатывании преднатяжителей ремней безопасности может послышаться громкий шум, а в салоне может появиться мелкая пыль, похожая на дым. Это нормальные рабочие явления, которые не представляют опасности.
- Несмотря на безвредность, мелкая пыль может вызвать раздражение кожи; ее также не следует вдыхать в течение длительного времени. После аварии, в которой произошло срабатывание преднатяжителей ремней безопасности, тщательно вымойте все открытые участки кожи.

(Продолжение)

(Продолжение)

- Поскольку датчик, отвечающий за срабатывание подушки безопасности системы SRS, соединен с ремнем безопасности, оснащенным преднатяжителем, сигнальная лампа подушки безопасности системы SRS  на приборной панели загорается при переводе замка зажигания в положение «ON» (Вкл.) и гаснет через 6 секунд.



### **ПРЕДОСТЕРЕЖЕНИЕ**

*Если преднатяжитель ремня безопасности работает неправильно, то сигнальная лампа подушки безопасности системы SRS загорается даже в том случае, если сама подушка исправна. Если сигнальная лампа подушки безопасности системы SRS не загорается при повороте ключа в положение «ON» (Вкл.), продолжает гореть спустя 6 секунд или загорается во время движения автомобиля, рекомендуется проверить систему в специализированной мастерской. Kia рекомендует обратиться к официальному дилеру Kia или партнерской сервисной компании.*



### **ПРЕДУПРЕЖДЕНИЕ**

- Преднатяжители предназначены только для однократного срабатывания. Сработавшие преднатяжители ремней безопасности подлежат замене. Все ремни безопасности любого типа подлежат замене после использования при столкновении.
- При срабатывании механизмы системы преднатяжителей ремней безопасности нагреваются. Не касайтесь элементов системы преднатяжителей ремней безопасности в течение нескольких минут после срабатывания.
- Не пытайтесь самостоятельно проверить или заменить преднатяжители ремней безопасности. Следует проверить систему в специализированной мастерской. Kia рекомендует обратиться к официальному дилеру Kia или партнерской сервисной компании.

(Продолжение)

(Продолжение)

- Не ударяйте по узлам преднатяжителей ремней безопасности.
- Не пытайтесь производить обслуживание или ремонт системы преднатяжителей ремней безопасности ни в каком виде.
- При неправильном обращении с элементами системы преднатяжителей ремней безопасности, а также при несоблюдении предупреждений, запрещающих ударять, модифицировать, осматривать, заменять, обслуживать или ремонтировать элементы системы преднатяжителей ремней безопасности, возможно неправильное функционирование или непреднамеренное срабатывание с причинением тяжелых травм.

(Продолжение)

(Продолжение)

- В движущемся автомобиле водитель и все пассажиры должны быть пристегнуты ремнями безопасности.
- Если автомобиль или преднатяжитель ремня безопасности подлежат утилизации, обратитесь в специализированную мастерскую. Kia рекомендует обратиться к официальному дилеру Kia или партнерской сервисной компании.



### ПРЕДОСТЕРЕЖЕНИЕ

*Кузовные работы на передней части автомобиля могут стать причиной повреждения системы преднатяжителей ремней безопасности. Таким образом, следует пройти обслуживание в специализированной мастерской. Kia рекомендует обратиться к официальному дилеру Kia или партнерской сервисной компании.*

Меры предосторожности при обращении с ремнем безопасности



### ПРЕДУПРЕЖДЕНИЕ

- Все люди, находящиеся в автомобиле, все время должны быть пристегнуты ремнями безопасности. Ремни безопасности и детские автокресла снижают риск серьезных или смертельных травм для всех людей, находящихся в автомобиле, в случае столкновения или внезапной остановки. Без ремня безопасности водитель и пассажиры могут сдвинуться слишком близко к срабатывающей подушке безопасности, удариться о конструктивный элемент салона или быть выброшенными из автомобиля. Правильно используемые ремни безопасности значительно уменьшают эти риски.

(Продолжение)



### (Продолжение)

Всегда соблюдайте меры предосторожности, изложенные в данном руководстве, в отношении ремней безопасности, подушек безопасности и безопасности водителя и пассажиров.

- Не следует располагать под ремнем безопасности хрупкие предметы. При внезапной остановке или ударе ремень безопасности может повредить их.

### *Младенец или маленький ребенок*

Вам необходимо ознакомиться с принятыми в вашей стране требованиями. На заднем сиденье должны быть установлены и надлежащим образом закреплены детские автокресла. Более подробная информация об использовании детских кресел приведена в пункте «Детское автокресло» в этом разделе.

### ПРЕДУПРЕЖДЕНИЕ

Каждый пассажир автомобиля, включая младенцев и детей, должны быть пристегнуты ремнями безопасности. Никогда не держите ребенка на руках или коленях во время движения автомобиля. Неконтролируемые силы, возникающие во время столкновения, вырвут ребенка из ваших рук и отбросят его внутрь салона автомобиля. Всегда используйте специальное детское автокресло, соответствующее росту и весу ребенка.

### \* ПРИМЕЧАНИЕ

Маленькие дети лучше всего защищены в случае аварии, если они правильно пристегнуты в расположенном на заднем сиденье специальном детском автокресле, соответствующем стандартам безопасности вашей страны. Перед покупкой любого детского автокресла убедитесь в том, что оно имеет маркировку, подтверждающую его соответствие стандартам безопасности вашей страны. Детское автокресло должно соответствовать росту и весу ребенка. Проверьте эту информацию в этикетке на детском кресле. См. пункт «Детская удерживающая система» в этом разделе.

### **Дети старшего возраста**

Дети, которые не помещаются в детское автокресло, должны располагаться на заднем сиденье и быть пристегнуты поясными/плечевыми ремнями безопасности. Поясная часть ремня должна быть пристегнута и затянута на бедрах как можно ниже. Периодически проверяйте правильность подгонки ремня. Ерзание ребенка может нарушить регулировку ремня безопасности. В случае аварии дети находятся в наибольшей безопасности, если они правильно пристегнуты на заднем сиденье автомобиля. Если ребенок старшего возраста (более 12 лет) должен сидеть на переднем сиденье, необходимо надежно пристегнуть его с помощью поясного/плечевого ремня и переместить сиденье в крайнее заднее положение. Дети в возрасте до 12 лет должны быть надежно пристегнуты на заднем сиденье. НИКОГДА не размещайте ребенка в возрасте до 12 лет на переднем сиденье. НИКОГДА не ставьте детское автокресло, направленное против хода автомобиля, на переднем сиденье.

Если плечевая часть ремня слегка касается шеи или лица ребенка, попробуйте поместить его ближе к центру автомобиля. Если плечевой ремень по-прежнему касается лица или шеи ребенка, его нужно усадить в детское автокресло.

### **⚠ ПРЕДУПРЕЖДЕНИЕ** **- Плечевые ремни безопасности для маленьких детей**

- **Никогда не допускайте контакта шеи или лица ребенка с плечевым ремнем безопасности, когда автомобиль находится в движении.**
- **Если ремень на ребенке неправильно закреплен и отрегулирован, существует риск получения серьезной травмы или смерти.**

### **Беременная женщина**

Для того чтобы снизить вероятность травмирования в случае аварии, беременным женщинам рекомендуется пользоваться ремнем безопасности. При использовании ремня безопасности его поясную ветвь следует разместить как можно ниже на бедрах и плотно подтянуть (не следует располагать поясную ветвь ремня на животе). За более точными рекомендациями обращайтесь к врачу.

### **⚠ ПРЕДУПРЕЖДЕНИЕ** **- Беременная женщина**

**Беременная женщина ни в коем случае не должна размещать поясную ветвь ремня безопасности на животе, где находится плод, или выше живота, так как в этом положении в случае аварии ремень может причинить вред плоду.**

### **Перевозка пострадавшего**

Во время транспортировки пострадавшего следует использовать ремень безопасности. Если необходимо, следует проконсультироваться с врачом.

### **Один ремень для одного человека**

Два человека (включая детей) никогда не должны использовать один ремень безопасности. Это может усугубить тяжесть травм в случае аварии.

### **Не ложитесь**

Для уменьшения возможности травмирования в случае аварии и достижения максимальной эффективности системы безопасности, все пассажиры должны сидеть, а передние и задние сиденья должны находиться в вертикальном положении во время движения автомобиля. Ремень безопасности не может обеспечить надлежащую защиту, если человек лежит на заднем сиденье, или если передние и задние сиденья находятся в откинутах положении.

### **⚠ ПРЕДУПРЕЖДЕНИЕ**

Движение автомобиля с откинутой спинкой сиденья увеличивает вероятность серьезных или смертельных травм в случае столкновения или внезапной остановки. Эффективность системы безопасности (ремни безопасности и подушки безопасности) значительно ухудшается при откидывании сиденья. Ремни безопасности должны быть натянуты на бедрах и груди, чтобы работать должным образом. Чем более спинка сиденья наклонена назад, тем больше шансов, что бедра пассажира выскользнут из-под ремня безопасности, что приведет к серьезным внутренним повреждениям или шея пассажира ударится о плечевой ремень. Водители и пассажиры всегда должны сидеть на своих местах на полную глубину сиденья с правильно пристегнутыми ремнями безопасности, при этом спинка сиденья должны находиться в вертикальном положении.

### Уход за ремнями безопасности

Запрещается разбирать систему ремней безопасности и вносить в нее изменения. Кроме того, соблюдайте осторожность, чтобы не повредить ремни безопасности и крепежные приспособления петлями сидений, дверьми и другими способами.

#### ПРЕДУПРЕЖДЕНИЕ

- При возврате спинки заднего сиденья в вертикальное положение после складывания следите за тем, чтобы не повредить ленту или пряжку ремня безопасности. Следите, чтобы лента или пряжка ремня не были зажаты задним сиденьем. Ремень безопасности с поврежденной лентой или пряжкой потеряет свою прочность и может не сработать во время аварии или при внезапной остановке, что может привести к серьезной травме. В случае повреждения ленты или пряжки ремня безопасности немедленно замените их.
- В закрытом автомобиле, оставленном на солнце, ремни безопасности могут сильно нагреться. При контакте с ними дети и несовершеннолетние могут получить ожоги.

### *Периодический осмотр*

Все ремни безопасности следует периодически осматривать на предмет износа или повреждений любого рода. Все поврежденные части необходимо безотлагательно заменить.

### *Поддержание чистоты и сухости ремней*

Ремни безопасности всегда должны быть чистыми и сухими. Если ремни загрязнились, их можно очистить с помощью слабого мыльного раствора и теплой воды. Запрещено использовать отбеливатели, красители, сильные моющие средства или абразивные вещества, поскольку они могут повредить и ослабить ткань.

### *Время замены ремней безопасности*

Если автомобиль попал в аварию, весь узел использовавшегося ремня безопасности необходимо полностью заменить. Это должно быть сделано, даже если не заметно никаких повреждений. В этом случае следует заменить систему в специализированной мастерской. Kia рекомендует проконсультироваться с официальным дилером Kia или партнерской сервисной компанией.

### ДЕТСКОЕ АВТОКРЕСЛО

**Наша рекомендация:**  
**всегда перевозите детей на заднем сиденье**

#### ПРЕДУПРЕЖДЕНИЕ

Дети в автомобиле должны быть правильно пристегнуты. Детей всех возрастов безопаснее всего перевозить на заднем сиденье. Ни при каких обстоятельствах не устанавливайте детское автокресло на переднее пассажирское сиденье, если не отключена подушка безопасности.

Дети до 13 лет в автомобиле должны располагаться на заднем сиденье и быть правильно пристегнуты, чтобы свести к минимуму риск травмирования при аварии, внезапной остановке или резком маневре.

По статистике дорожно-транспортных происшествий дети находятся в большей безопасности, если располагаются не на переднем, а на заднем сиденье и правильно пристегнуты. Дети, которые не помещаются в детское автокресло, должны быть пристегнуты ремнями безопасности.

В большинстве стран действуют нормы, требующие перевозить детей в одобренных детских автокреслах.

Законы, регламентирующие возраст или рост/вес, начиная с которого детей следует пристегивать ремнями безопасности вместо использования детских автокресел, отличаются в различных странах. В связи с этим рекомендуется выяснить конкретные требования, действующие в вашей стране, а также в странах, куда вы собираетесь поехать.

Детские автокресла должны надлежащим образом размещаться и устанавливаться на сиденье. Следует использовать имеющиеся в продаже детские автокресла, соответствующие требованиям, принятым в вашей стране.

### Детское автокресло

Младенцев и маленьких детей следует перевозить в детских автокреслах с ориентацией против хода или по ходу движения, правильно закрепленных на сиденье автомобиля. Ознакомьтесь с инструкциями по установке и использованию детских автокресел, которые предоставляются изготовителем, и следуйте им.

### ПРЕДУПРЕЖДЕНИЕ

- При установке и эксплуатации детского автокресла соблюдайте инструкции производителя.
- Ребенок в детском автокресле должен быть правильно пристегнут.
- Не следует использовать детскую кроватку или автокресло, которые крепятся на сиденье с помощью крючков: такая система крепления не обеспечивает достаточной защиты при аварии.
- После аварии следует проверить систему в специализированной мастерской. Kia рекомендует обратиться к официальному дилеру Kia или партнерской сервисной компании.

### Выбор детской удерживающей системы

При выборе детской удерживающей системы для ребенка всегда:

- Убедитесь в том, что детское автокресло имеет маркировку, подтверждающую его соответствие стандартам безопасности вашей страны.

Детское автокресло может устанавливаться в автомобиль, только если оно сертифицировано в соответствии с требованиями ECE-R44 или ECE-R129.

- Выбирайте детское автокресло исходя из роста и веса вашего ребенка. Как правило вся необходимая информация или инструкции к применению приведены на заводской этикетке.
- Выбирайте детское автокресло, которое идеально подходит для положения сиденья автомобиля, на котором оно будет установлено. Чтобы узнать о пригодности детских автокресел для установки на сиденья см. таблицы установки автокресел.
- Ознакомьтесь с инструкциями по установке и использованию детских автокресел, которые предоставляются изготовителем, и следуйте им.

### **Типы детских автокресел**

Существует три основных типа детских автокресел: детское автокресло с ориентацией против хода движения, детское автокресло с ориентацией по ходу движения и дополнительная подушка.

Они разделяются на категории согласно возрасту, росту и весу ребенка.

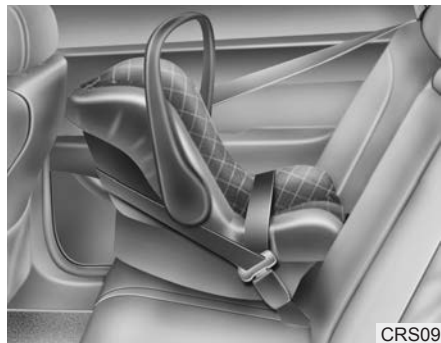

#### **Детское автокресло с ориентацией против хода движения**

Детское автокресло с ориентацией против хода движения закрепляется на спинке сиденья таким образом, что ребенок располагается спиной к поверхности спинки сиденья. Ребенок фиксируется системой ремней, которая в случае аварии удерживает его в детском автокресле и снижает нагрузку на уязвимые шею и позвоночник.

Всех детей в возрасте до одного года следует перевозить только в детских автокреслах с ориентацией против хода движения. Существуют различные типы детских автокресел с ориентацией против хода движения. Детские автокресла для младенцев можно закреплять только с ориентацией против хода движения. Детские автокресла-трансформеры и детские автокресла «3 в 1», как правило, имеют более высокие ограничения по росту и весу для ориентации против хода движения, что позволяет перевозить ребенка с ориентацией против хода движения в течение более длительного времени.

Детское автокресло с ориентацией против хода движения следует использовать до тех пор, пока рост и вес ребенка не достигли ограничений, установленных производителем детского автокресла.



### Детское автокресло с ориентацией по ходу движения

Детское автокресло с ориентацией по ходу движения обеспечивает фиксацию ребенка при помощи ремней. Перевозить ребенка в детском автокресле с ориентацией по ходу движения, снабженном ремнями, следует до тех пор, пока рост и вес ребенка не достигли ограничений, установленных производителем детского автокресла.

Когда ребенок вырастает из детского автокресла с ориентацией по ходу движения, его следует перевозить на дополнительной подушке.

### Дополнительные подушки

Дополнительная подушка - это детское автокресло, предназначенное для лучшей фиксации системы ремней безопасности. При использовании дополнительной подушки ремни безопасности располагаются правильно, прилегая к самым прочным частям тела ребенка. Детей следует перевозить на дополнительной подушке до тех пор, пока они не вырастут достаточно для того, чтобы система ремней безопасности располагалась правильно.

При правильно закрепленной системе ремней безопасности поясной ремень должен удобно располагаться на верхней части бедер, а не на животе. Плечевой ремень безопасности должен удобно проходить через плечо и грудную клетку, а не через шею или лицо. Дети до 13 лет в автомобиле должны быть правильно зафиксированы, чтобы свести к минимуму риск травмирования при аварии, внезапной остановке или резком маневре.

### Установка детской удерживающей системы

#### **⚠ ПРЕДУПРЕЖДЕНИЕ**

Перед установкой детского автокресла всегда выполняйте следующие действия:

Ознакомьтесь с инструкциями по установке и использованию детского автокресла, которые предоставляются производителем, и следуйте им.

Несоблюдение каких-либо инструкций или предупреждений может увеличить риск получения **СЕРЬЕЗНОЙ ТРАВМЫ** или **СМЕРТЕЛЬНОГО ИСХОДА** в случае аварии.

#### **⚠ ПРЕДУПРЕЖДЕНИЕ**

Если подголовник сиденья мешает правильной установке детского автокресла, необходимо отрегулировать или полностью снять подголовник этого сиденья.



После выбора подходящего вашему ребенку детского автокресла и его размещения на сиденье необходимо выполнить три действия для его надлежащей установки:

- **Надежно закрепите детское автокресло на сиденье автомобиля.** Все детские автокресла крепятся к сиденью автомобиля с помощью поясного ремня безопасности или части поясного/плечевого ремня безопасности, якорного крепления ISOFIX и (или) опорной стойки.

- **Убедитесь, что детское автокресло надежно закреплено.** После установки детского автокресла в автомобиле подвигайте сиденье вперед, назад и в стороны, чтобы убедиться в надежности крепления. Детское автокресло, крепящееся с помощью ремня безопасности, должно быть зафиксировано максимально надежно. Тем не менее возможно незначительное движение в стороны.

При установке детского автокресла отрегулируйте сиденье автомобиля и спинку сиденья (подъем и (или) расстояние смещения вперед-назад) так, чтобы ребенок мог удобно разместиться в детском автокресле.

- **Зафиксируйте ребенка в детском автокресле.** Убедитесь, что ребенок надежно пристегнут в детском автокресле в соответствии с инструкциями его производителя.



### **ПРЕДОСТЕРЕЖЕНИЕ**

*Во время стоянки в закрытом автомобиле детское автокресло может сильно нагреваться. Чтобы избежать ожогов, проверяйте температуру поверхности сиденья и пряжек, прежде чем посадить ребенка в детское автокресло.*

### Крепление ISOFIX и крепление якорным ремнем (система крепления ISOFIX) для детей

Система ISOFIX удерживает детское кресло во время движения и в случае аварии. Эта система имеет конструкцию, которая упрощает установку детского кресла и уменьшает вероятность его неправильной установки. Система ISOFIX использует якорные крепления в автомобиле и крепления на детском кресле. Система ISOFIX исключает необходимость в использовании ремней безопасности для крепления детского кресла к задним сиденьям.

Крепления ISOFIX представляют собой металлические петли, встроенные в автомобиль. Для каждого положения ISOFIX имеются два нижних крепления, в которые вставляются нижние крепления на детском кресле.

Чтобы использовать систему ISOFIX в вашем автомобиле, потребуется детское кресло с креплениями ISOFIX.

Производитель детского кресла предоставит инструкции, как использовать детское кресло с фиксаторами, подходящими для якорных креплений ISOFIX.

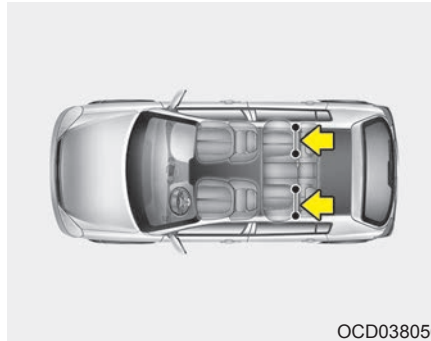

OCD038056

Якорные крепления ISOFIX имеются для левого и правого бокового места на заднем сиденье. Местоположение компонентов показано на иллюстрации.

### **⚠ ПРЕДУПРЕЖДЕНИЕ**

Не пытайтесь устанавливать детское кресло с использованием якорных креплений ISOFIX в центральном месте на заднем сиденье. Для этого положения на заднем сиденье не предусмотрены якорные крепления ISOFIX. Использование якорных креплений для установки детского кресла в центральном месте на заднем сиденье может привести к повреждению якорных креплений.



Якорные крепления ISOFIX(i-size) расположены между подушкой и спинкой задних сидений (крайние сиденья слева и справа) и отмечены соответствующими символами.

- \* (1) : Индикатор положения якорных креплений ISOFIX(i-Size) (  )  
(2) : Якорное крепление ISOFIX(i-Size)

### **Закрепление детской удерживающей системы с помощью системы «ISOFIX(i-Size)»**

Чтобы установить детское автокресло стандарта i-Size или ISOFIX(i-Size) на любом из задних боковых сидений, выполните следующие действия:

1. Извлеките пряжку ремня безопасности из креплений ISOFIX(i-Size).
2. Извлеките из креплений любые другие предметы, которые могут помешать надежной фиксации детского автокресла в креплениях ISOFIX(i-Size).
3. Установите детское автокресло на сиденье автомобиля и зафиксируйте его в якорных креплениях ISOFIX(i-Size) в соответствии с инструкциями производителя автокресла.
4. Для правильной установки и фиксации креплений ISOFIX(i-Size) на детском автокресле в якорных креплениях ISOFIX(i-Size) необходимо строго следовать инструкциям производителя автокресла.

### **⚠ ПРЕДУПРЕЖДЕНИЕ**

При использовании системы ISOFIX(i-Size) соблюдайте следующие меры предосторожности:

- Прочтите и следуйте всем инструкциям по установке, прилагаемым к детскому креслу.
- Чтобы ребенок не достал до вытянутых ремней безопасности и не запутался в них, пристегните пряжки всех неиспользуемых ремней безопасности и расположите их ленты за спиной ребенка. Плечевой ремень безопасности может обмотаться вокруг шеи ребенка и натянуться, что может привести к удушью.
- НЕ прикрепляйте несколько детских автокресел к одному якорному креплению. Это может привести к ослаблению или поломке якорного крепления.

(Продолжение)

(Продолжение)

- В случае аварии всегда проверяйте состояние системы ISOFIX(i-Size) у своего дилера. В результате аварии система ISOFIX(i-Size) может быть повреждена и не будет обеспечивать надлежащее крепление детского автокресла.

*Закрепление детского автокресла с помощью системы якорных ремней Top Tether*



Крепления под якорные ремни на детском автокресле располагаются на тыльной стороне спинки сиденья.

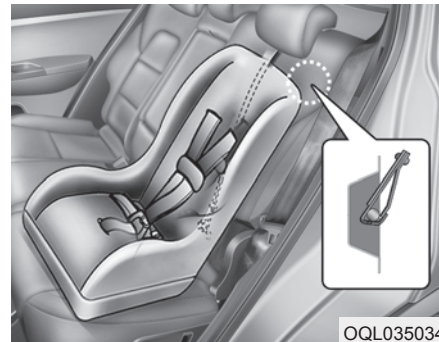

1. перебросьте якорный ремень детского автокресла через спинку сиденья. При размещении якорного ремня следуйте инструкциям производителя детского кресла.
2. Подсоедините якорный ремень к якорному креплению, затем затяните якорный ремень в соответствии с инструкциями производителя детского сиденья, чтобы прикрепить детское сиденье к сиденью автомобиля.

### ПРЕДУПРЕЖДЕНИЕ

При установке якорного ремня соблюдайте следующие меры предосторожности:

- Прочтите и следуйте всем инструкциям по установке, прилагаемым к детскому креслу.
- НЕ прикрепляйте несколько детских кресел к одному якорному креплению ISOFIX. Это может привести к ослаблению или поломке якорного крепления в автомобиле или на сиденье.
- Не прикрепляйте якорный ремень ни к чему, кроме соответствующего крепления для ремня. В случае крепления к чему-то другому ремень может работать неправильно.

(Продолжение)

(Продолжение)

- Крепления детского автокресла рассчитаны только на нагрузки, возникающие при правильной установке автокресла. Запрещается использовать крепления для фиксации ремней безопасности для взрослых или ременных систем для закрепления в автомобиле других элементов и оборудования.

*Крепление детского автокресла с использованием поясного/плечевого ремня безопасности*

Если не используется система ISOFIX, то все детские кресла необходимо прикрепить к заднему сиденью с помощью поясного/плечевого ремня безопасности.

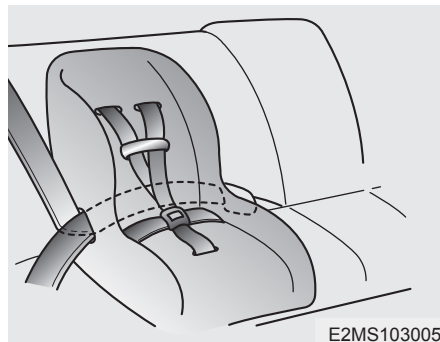

## Установка детского автокресла с использованием поясного/плечевого ремня безопасности

Для установки детского автокресла на заднем сидении выполните следующие действия:

1. Установите детское автокресло на заднее сиденье и протяните поясной/плечевой ремень вокруг автокресла или через него, соблюдая указания производителя автокресла.

Убедитесь, что лента ремня безопасности не перекручена.

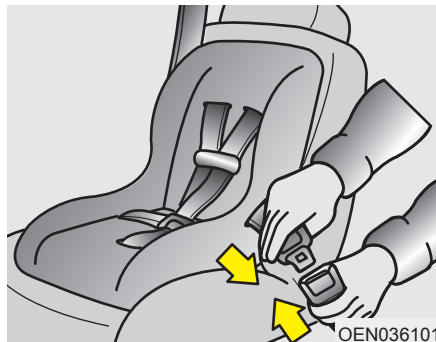

2. Закрепите защелку поясного/плечевого ремня в пряжке. Должен раздаться отчетливый щелчок. Расположите кнопку фиксатора таким образом, чтобы обеспечить к ней беспрепятственный доступ в случае чрезвычайной ситуации.

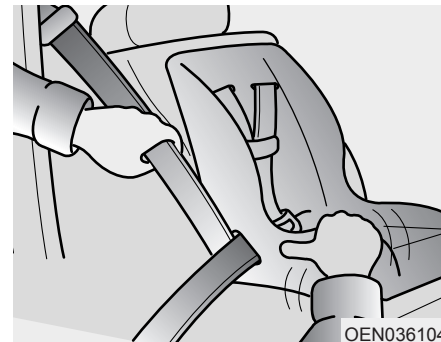

3. По возможности натяните ремень, нажав на детское автокресло и одновременно направляя плечевой ремень безопасности во втягивающее устройство.

4. Подвигайте детское кресло вперед-назад, чтобы убедиться, что ремень безопасности удерживает его на месте.

Если производитель детского автокресла рекомендует использовать якорный ремень с поясным/плечевым ремнем безопасности.

Чтобы снять детское автокресло, нажмите кнопку разблокирования на замке, а затем вытащите поясной/плечевой ремень безопасности из детского кресла, дав ему полностью втянуться.

**Пригодность посадочного места для размещения детских автокресел, крепящихся ремнями безопасности и детских автокресел с системой фиксации ISOFIX определяются в соответствии с нормами ООН.**

(Информация для владельцев автомобилей и производителей детских автокресел)

- Да — подходит для указанной категории детских автокресел
- Нет — не подходит для указанной категории детских автокресел
- “-” : Не относится
- Таблица приведена для автомобилей с расположением руля с левой стороны. Таблица касается автомобилей с расположением руля с правой стороны, кроме переднего пассажирского сидения.  
Для автомобилей с расположением руля с правой стороны используйте информацию для пассажирского места номер 3.

Категории детских автокресел		Позиции сидений						Замечания
		1	2	3	4	5	6	
Универсальные детские автокресла, крепящиеся ремнями безопасности		-	-	Да F, R	Да F, R	Да <sup>1)</sup> F, R	Да F, R	F — по ходу движения R — против хода движения
Детские автокресла стандарта i-size		-	-	Нет	Да F, R <sup>2)</sup>	Нет	Да F, R <sup>2)</sup>	
Переносная детская кроватка (детское автокресло с креплением ISOFIX, устанавливаемое поперечно)	ISOFIX CRF : L1, L2	-	-	Нет	Нет	Нет	Нет	
Автокресло ISOFIX для младенцев (например, детское автокресло для грудных детей)	ISOFIX CRF : R1	-	-	Нет	Да R	Нет	Да R	
Автокресла ISOFIX для детей ясельного возраста — маленькие	ISOFIX CRF : F2, F2X, R2, R2X	-	-	Нет	Да F, R <sup>3)</sup>	Нет	Да F, R <sup>3)</sup>	
Автокресло ISOFIX для детей ясельного возраста – большое* (* без дополнительных подушек)	ISOFIX CRF : F3, R3	-	-	Нет	Да F, R <sup>3)</sup>	Нет	Да F, R <sup>3)</sup>	
Дополнительная подушка — узкая	ISO CRF : B2	-	-	Нет	Да	Нет	Да	
Дополнительная подушка — полноразмерная	ISO CRF : B3	-	-	Нет	Нет	Нет	Нет	

Примечание<sup>1)</sup> : Пассажи́рское место номер 5 не подходит для установки детских автокресел с опорной стойкой.

Примечание<sup>2), 3)</sup> : Для автокресел для детей ясельного возраста стандарта i-size, устанавливаемых против движения автомобиля<sup>2)</sup> Для автокресел для детей ясельного возраста ISOFIX, устанавливаемых против движения автомобиля<sup>3)</sup>

- Сиденье водителя — необходимо сдвинуть сиденье водителя в центральное положение и поднять до максимального уровня по высоте.
- Переднее пассажирское сиденье — сиденье должно быть выдвинуто до упора вперед.

✳ Ни при каких обстоятельствах не устанавливайте детское автокресло на переднее пассажирское сиденье, если не отключена подушка безопасности.

✳ Для полууниверсальных или подходящих только к конкретной модели автомобиля детских автокресел (ISOFIX или автокресел, крепящихся ремнями безопасности) ознакомьтесь со списком совместимых моделей автомобилей в инструкции к детскому автокреслу.

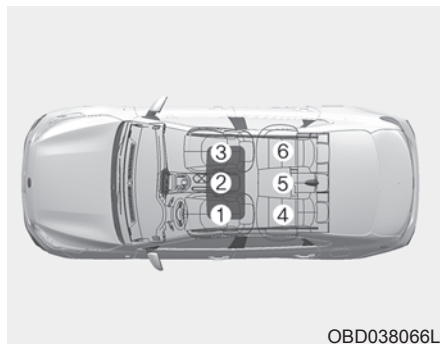

Номер пассажирского места	Положение в автомобиле
1	Переднее левое
2	Переднее центральное
3	Переднее правое
4	Левое второго ряда
5	Центральное второго ряда
6	Правое второго ряда



### *Рекомендуемые детские автокресла — для Европы*

<b>Весовая категория</b>	<b>Наименование</b>	<b>Производитель</b>	<b>Тип крепления</b>	<b>№. разрешения ECE-R44</b>
Группа 0+	Cabriofix & Familyfix	Maxi Cosi	ISOFIX	E4 04443907
Группа I	Duo Plus	Britax Römer	ISOFIX и якорным ремнем	E1 04301133
Группа II	KidFix II XP	Britax Römer	ISOFIX и с помощью ремня безопасности	E1 04301323
Группа III	Junior III	Graco	Ремня безопасности	E11 03.44.164 E11 03.44.165

Информация о производителях детских автокресел  
Maxi Cosi Cabriofix & Familyfix <http://www.maxi-cosi.com>  
Britax Römer <http://www.britax.com>  
Graco <http://www.gracobaby.com>

## ПОДУШКА БЕЗОПАСНОСТИ — СИСТЕМА ПАССИВНОЙ БЕЗОПАСНОСТИ (ПРИ НАЛИЧИИ)

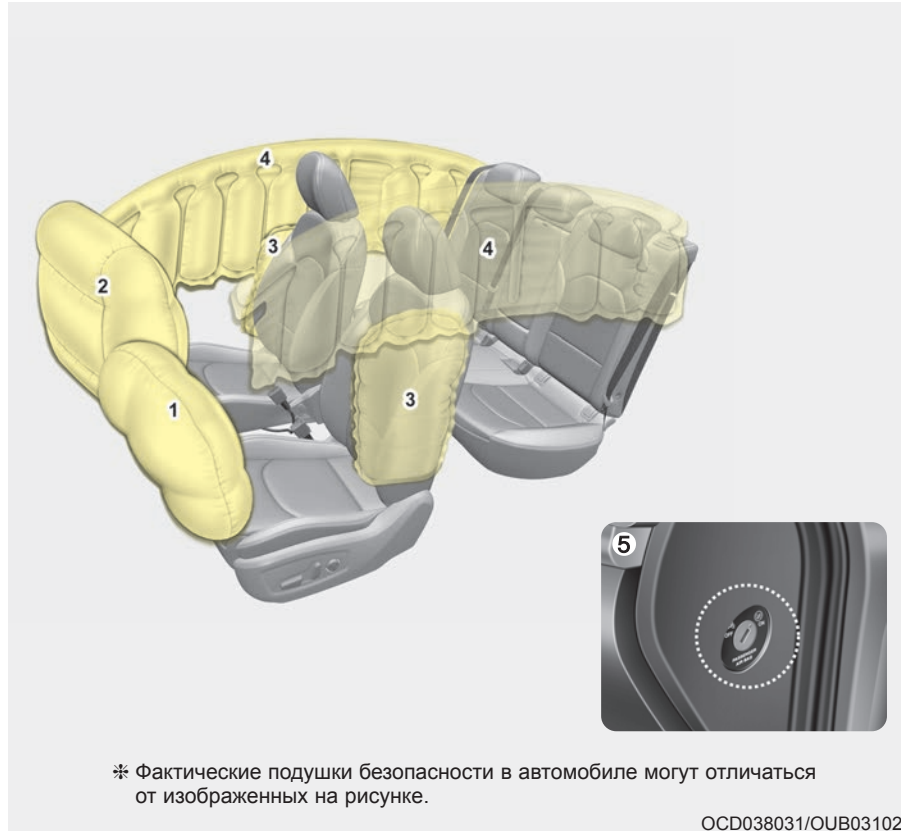

- (1) Фронтальная подушка безопасности водителя
- (2) Фронтальная подушка безопасности пассажира
- (3) Боковая подушка безопасности\*
- (4) Шторка безопасности\*
- (5) Выключатель фронтальной подушки безопасности пассажира

\* : при наличии

\* Фактические подушки безопасности в автомобиле могут отличаться от изображенных на рисунке.

OCD038031/OUB031021

### **⚠ ПРЕДУПРЕЖДЕНИЕ**

- Даже если автомобиль оснащен подушками безопасности, водитель и пассажиры должны всегда пристегиваться ремнями безопасности, которые снижают риск получения и тяжесть травм в случае аварии или опрокидывания автомобиля.
- Система пассивной безопасности (SRS) и натяжители ремня безопасности содержат взрывчатые химические вещества.

Перед очисткой автомобиля необходимо снять систему пассивной безопасности и натяжители, в противном случае это может привести к возникновению пожара. Перед утилизацией автомобиля следует обратиться в специализированную мастерскую. Kia рекомендует обратиться к официальному дилеру Kia или партнерской сервисной компании.

(Продолжение)

(Продолжение)

- Храните детали и проводку системы пассивной безопасности в сухом месте. Под воздействием воды или другой жидкости они могут прийти в негодность и привести к пожару или серьезным травмам.

### **Принцип действия подушки безопасности**

- Подушки безопасности срабатывают (могут при необходимости надуваться), только если замок зажигания находится в положении «ON» (Вкл.) или «START» (Запуск).
- Подушки безопасности незамедлительно надуваются в случае сильного фронтального или бокового столкновения (если автомобиль оснащен боковой подушкой или шторкой безопасности) с целью уберечь находящихся в салоне людей от серьезных травм.

### **\* ПРИМЕЧАНИЕ**

- При наличии датчика опрокидывания

Подушки безопасности также незамедлительно надуваются в случае опрокидывания (если автомобиль оснащен боковой подушкой или шторкой безопасности) с целью уберечь находящихся в салоне людей от серьезных травм.

- В обычных условиях подушка безопасности срабатывает в зависимости от угла и интенсивности столкновения. Эти два фактора являются ключевыми элементами при решении, передавать ли сигнал срабатывания подушки или начинать электрическую операцию или нет.
- Подушка безопасности срабатывает в зависимости от угла и интенсивности столкновения. Она не будет срабатывать при любом ударе или столкновении.
- Фронтальные подушки безопасности полностью наполняются и опорожняются за очень короткий промежуток времени. Заметить момент срабатывания подушек безопасности во время аварии практически невозможно. Скорее всего, вы увидите сработавшие и опорожненные подушки безопасности, свисающие из отделений, где они хранятся, уже после столкновения.
- Для того чтобы обеспечить защиту при серьезном столкновении, подушки безопасности должны наполняться очень быстро. Высокая скорость наполнения подушки безопасности обусловлена крайне коротким промежутком времени, в течение которого происходит столкновение, а также необходимостью раскрытия подушки безопасности в пространстве между пассажиром и элементами конструкции автомобиля прежде, чем пассажир ударится об эти элементы. Высокая скорость наполнения подушки безопасности уменьшает риск получения тяжелых или опасных для жизни травм при сильном столкновении, поэтому данный параметр является важной характеристикой ее конструкции. Однако наполнение подушки безопасности также может причинить травмы, например ссадины на лице, гематомы и переломы, так как вследствие высокой скорости наполнения подушки безопасности раскрываются со значительной силой.
- В некоторых обстоятельствах контакт с подушкой безопасности рулевого колеса может привести к смертельным травмам, особенно если человек сидит слишком близко к рулю.

### ПРЕДУПРЕЖДЕНИЕ

- Для того чтобы избежать тяжелых травм или смерти вследствие раскрытия подушек безопасности при столкновении, водитель должен сидеть как можно дальше от подушки безопасности рулевого колеса (на расстоянии по меньшей мере 250 мм). Передний пассажир должен отодвинуть сиденье как можно дальше назад и сидеть, откинувшись на спинку.
- В случае столкновения подушки безопасности наполняются мгновенно, и пассажиры могут пострадать от силы раскрытия подушек, если сидят в неправильном положении.
- Наполнение подушки безопасности может стать причиной травм, в частности ссадин на лице и теле, порезов от разбившегося стекла или ожогов.

### *Шум и дым*

Когда подушки надуваются, они производят громкий шум, и в салоне автомобиля появляются дым и порошковая взвесь в воздухе. Это нормальное явление, которое происходит в результате срабатывания устройства надувания подушки безопасности. После срабатывания подушки безопасности вы можете почувствовать существенный дискомфорт при дыхании вследствие контакта груди с ремнем безопасности и подушкой безопасности, а также вдыхания дыма и порошка. **Откройте двери и/или окна как можно скорее после удара, чтобы уменьшить дискомфорт и предотвратить длительное воздействие дыма и порошка.**

Хотя дым и порошок нетоксичны, они могут вызывать раздражение кожи (глаз, носа, горла и т. д.). В этом случае промойте пораженный участок холодной водой и сразу же обратитесь к врачу, если симптомы не проходят.

### ПРЕДУПРЕЖДЕНИЕ

При раскрытии подушки безопасности относящиеся к ней детали в рулевом колесе и/или приборной панели и/или по обе стороны рейлингов на крыше над передними и задними дверями становятся очень горячими. Во избежание травм не прикасайтесь к внутренним компонентам подушки безопасности в местах их хранения сразу после развертывания.

Не размещайте и не устанавливайте в зонах срабатывания подушек безопасности, таких как панель приборов, окна, стойки и рейлинги крыши автомобиля.

*Табличка, содержащая сведения о подушке безопасности переднего сиденья пассажира с предупреждением об установке детского автокресла*



OYDESA2042

Ни при каких обстоятельствах не допускается установка детского автокресла, обращенного назад, на переднее пассажирское сиденье. Срабатывание подушки безопасности приведет к удару по детскому автокреслу, обращенному назад, что причинит ребенку тяжелые или смертельные травмы.

Также запрещается устанавливать на переднем пассажирском сиденье детское автокресло в положении по ходу движения автомобиля. При срабатывании подушки безопасности переднего пассажира ребенок может получить тяжелые или смертельные травмы.

Если автомобиль оснащен выключателем подушки безопасности переднего пассажира, то ее можно включать или выключать по необходимости.

### **⚠ ПРЕДУПРЕЖДЕНИЕ**

- **Крайне опасно!** Не помещайте детское автокресло, в котором ребенок находится лицом назад, на сиденье, защищенное подушкой безопасности, расположенной перед ним!
- **КАТЕГОРИЧЕСКИ** запрещается устанавливать детское автокресло против хода автомобиля на сиденье с **ВКЛЮЧЕННОЙ ПОДУШКОЙ БЕЗОПАСНОСТИ**, возможна **ГИБЕЛЬ** ребенка или нанесение ему **ТЯЖЕЛЫХ ТРАВМ**.
- Запрещается размещать детское автокресло на переднем пассажирском сиденье. При срабатывании подушки безопасности переднего пассажира она может нанести тяжелые или смертельные травмы.

(Продолжение)

### (Продолжение)

- Если ребенок сидит в автокресле, которое расположено на крайнем заднем сиденье автомобиля, оснащенном боковыми подушками безопасности и/или шторками безопасности, то детское автокресло нужно устанавливать на максимальном удалении от двери и надежно закреплять.

При срабатывании боковых подушек/шторок безопасности они могут причинить младенцу или маленькому ребенку тяжелые травмы или стать причиной его гибели.

### Сигнальная лампа подушки безопасности



Сигнальная лампа неисправности подушки безопасности на приборной панели автомобиля призвана предупреждать о потенциальной проблеме с подушкой безопасности (системой пассивной безопасности).

Когда ключ зажигания переводится в положение «ON» (Вкл.), эта сигнальная лампа должна загореться приблизительно на 6 секунд, а затем погаснуть.

Проверьте систему в следующих случаях:

- Лампа не загорается на короткое время при включении зажигания.
- Лампа продолжает гореть спустя примерно 6 секунд.
- Лампа загорается при движении автомобиля.
- Лампа мигает, когда ключ зажигания находится в положении «ON» (Вкл.).

### Сигнальная лампа включения фронтальной подушки безопасности пассажира



Индикаторная лампа включения фронтальной подушки безопасности пассажира загорается приблизительно на 4 секунды после поворота замка зажигания в положение «ON» (Вкл.).

Индикаторная лампа включения фронтальной подушки безопасности пассажира также загорается, когда переключатель «ON/OFF» (Вкл/выкл) фронтальной подушки безопасности пассажира установлен в положение «ON» (Вкл.), и гаснет приблизительно через 60 секунд.

### Сигнальная лампа выключения фронтальной подушки безопасности пассажира



Сигнальная лампа выключения фронтальной подушки безопасности пассажира горит около 4 секунд после поворота переключателя зажигания в положение «ON» (Вкл.).

Сигнальная лампа выключения фронтальной подушки безопасности пассажира также включается, когда переключатель фронтальной подушки безопасности пассажира устанавливается в положение «OFF» (Выкл.) и выключается, когда переключатель фронтальной подушки безопасности пассажира устанавливается в положение «ON» (Вкл.).



## ПРЕДОСТЕРЕЖЕНИЕ

**В случае неполадок переключателя фронтальной подушки безопасности пассажира сигнальная лампа выключения передней подушки безопасности пассажира не загорается (загорается сигнальная лампа включения фронтальной подушки безопасности пассажира и выключается приблизительно через 60 секунд), а фронтальная подушка безопасности пассажира надувается при лобовом ударе, даже если переключатель передней подушки безопасности пассажира установлен в положение «OFF» (Выкл.).**

**В этом случае следует проверить переключатель «ON/OFF» (Вкл/ выкл) передней подушки безопасности пассажира и систему подушек безопасности SRS в специализированной мастерской. *Kia* рекомендует обратиться к официальному дилеру *Kia* или партнерской сервисной компании.**

## Компоненты и функции системы пассивной безопасности

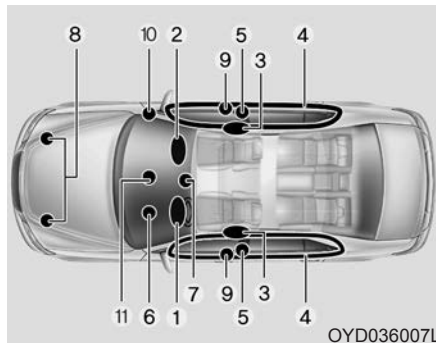



Система пассивной безопасности состоит из следующих компонентов:

1. Модуль фронтальной подушки безопасности водителя.
2. Модуль фронтальной подушки безопасности пассажира
3. Модули боковых подушек безопасности\*
4. Модули шторки безопасности\*
5. Преднатяжители на втягивающих устройствах в сборе\*
6. Сигнальная лампа подушки безопасности

7. Модуль управления системой SRS (SRSCM) / Датчик опрокидывания\*
8. Датчики фронтального удара
9. Датчики бокового удара
10. Переключатель «ON/OFF» (Вкл/ выкл) фронтальной подушки безопасности пассажира
11. Индикатор включения/выключения фронтальной подушки безопасности пассажира

\* : При наличии

Когда замок зажигания находится в положении «ON» (Вкл.), модуль SRSCM постоянно контролирует состояние всех компонентов системы пассивной безопасности и на основании силы удара при столкновении определяет необходимость активации подушек безопасности или механизма предварительного натяжения ремня безопасности.

После переключения замка зажигания в положение «ON» (Вкл.) на приборной панели около 6 секунд горит сигнальная лампа подушек безопасности системы SRS «». По истечении этого времени сигнальная лампа подушек безопасности системы SRS «» должна погаснуть.

### **⚠ ПРЕДУПРЕЖДЕНИЕ**

Любое из следующих условий указывает на наличие неисправности в системе пассивной безопасности. В этом случае следует проверить систему в специализированной мастерской. Kia рекомендует обратиться к официальному дилеру Kia или партнерской сервисной компании.

- Лампа не загорается на короткое время при включении зажигания.
- Лампа продолжает гореть спустя примерно 6 секунд.
- Лампа загорается при движении автомобиля.
- Лампа мигает, когда ключ зажигания находится в положении «ON» (Вкл.).

Фронтальная подушка безопасности водителя (1)



B240B01L

Модули подушек безопасности располагаются по центру рулевого колеса и в передней панели над перчаточным ящиком, напротив пассажира. Если модуль SRSCM регистрирует сильный удар в переднюю часть автомобиля, то автоматически срабатывают подушки безопасности.

Фронтальная подушка безопасности водителя (2)



B240B02L

Когда срабатывают подушки безопасности, под давлением от их разворачивания отделяются отрывные швы в предохранительных крышках. После открывания крышки подушка безопасности полностью надувается.

Фронтальная подушка безопасности водителя (3)



Полностью раскрывшаяся подушка безопасности в сочетании с правильно пристегнутым ремнем замедляет движение водителя или пассажира вперед и снижает риск травм головы и грудной клетки.

После полного раскрытия подушка безопасности сразу же начинает сдуваться, позволяя водителю видеть ситуацию на дороге, а также работать рулем и использовать другие органы управления.

Фронтальная подушка безопасности пассажира



### **⚠ ПРЕДУПРЕЖДЕНИЕ**

- Не следует устанавливать или размещать какие-либо аксессуары (подстаканник, этикетки и т. д.) на панели напротив переднего пассажира выше перчаточного ящика, если автомобиль оснащен подушкой безопасности пассажира. Такие предметы могут представлять опасность в случае столкновения, так как при срабатывании подушки безопасности они отлетают в салон и могут причинить травмы.

(Продолжение)

### (Продолжение)

- Устанавливая в салоне автомобиля контейнер с жидким освежителем воздуха, не следует располагать его рядом с комбинацией приборов или на приборной панели.

Он представляет опасность в случае столкновения, так как при срабатывании подушки безопасности отлетит в салон и может причинить травмы.

**⚠ ПРЕДУПРЕЖДЕНИЕ**

- При срабатывании подушки безопасности может слышаться сильный шум, сопровождающийся выбросом пыли в салон автомобиля. Это нормальное явление, не представляющее опасности: при упаковке подушки безопасности обрабатываются этим порошком. Пыль, которая выделяется при срабатывании подушек безопасности, может вызвать раздражение кожи или глаз, а также приступ астмы. После аварии, при которой сработали подушки безопасности, тщательно вымойте все открытые участки кожи холодным мягким мыльным раствором.

(Продолжение)

(Продолжение)

- Система SRS работает, только если ключ зажигания находится в положении «ON» (Вкл.). Если сигнальная лампа системы SRS «» не загорается после поворота замка зажигания в положение «ON» (Вкл.) или запуска двигателя, продолжает гореть спустя примерно 6 секунд после этих действий либо загорается во время движения, то система SRS работает неправильно. В этом случае следует проверить систему в специализированной мастерской. Kia рекомендует обратиться к официальному дилеру Kia или партнерской сервисной компании.

(Продолжение)

(Продолжение)

- Перед тем как производить замену предохранителя или отключать клемму аккумулятора, переключите замок зажигания в положение «LOCK» (Блокировка) и извлеките из него ключ. Запрещается извлекать или заменять предохранители, связанные с подушками безопасности, если замок зажигания находится в положении «ON» (Вкл.). При несоблюдении данного требования загорится сигнальная лампа системы SRS «».

### Фронтальная подушка безопасности водителя и пассажира

Фронтальная подушка безопасности водителя



Фронтальная подушка безопасности пассажира

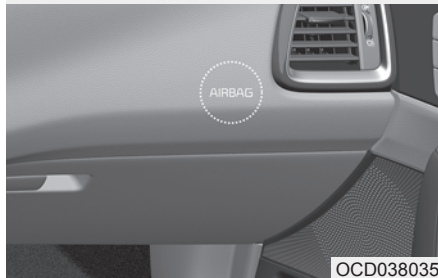

Ваш автомобиль оснащен системой пассивной безопасности (подушками безопасности) и поясными/плечевыми ремнями безопасности для водителя и пассажира.

О наличии этой системы в автомобиле свидетельствует выгравированная надпись «AIRBAG» (Подушка безопасности) на крышке подушки безопасности рулевого колеса и накладке на передней панели со стороны пассажира, над бардачком.

Система пассивной безопасности (SRS) состоит из подушек безопасности, установленных под предохранительными крышками в центре рулевого колеса и на передней панели со стороны пассажира, над перчаточным ящиком.

Система SRS призвана обеспечивать водителю и/или переднему пассажиру автомобиля дополнительную защиту, по сравнению с применением только ремней безопасности, в случае достаточно сильного лобового удара.

### **⚠ ПРЕДУПРЕЖДЕНИЕ**

Руки водителя должны располагаться на рулевом колесе, на девяти и трех часах условного циферблата. Пассажир должен держать руки на коленях.

### **⚠ ПРЕДУПРЕЖДЕНИЕ**

Используйте ремни безопасности и детские удерживающие системы — при каждой поездке, каждый раз, для каждого, кто находится в автомобиле! Подушки безопасности срабатывают со значительной силой за долю секунды. Ремни безопасности удерживают пассажиров в правильном положении, благодаря чему достигается максимальная эффективность подушек безопасности. Если водитель и пассажиры неправильно пристегнуты или вообще не пристегнуты ремнями безопасности, подушки безопасности при раскрытии могут нанести им тяжелые травмы.

(Продолжение)

### (Продолжение)

Всегда соблюдайте меры предосторожности, изложенные в данном руководстве, в отношении ремней безопасности, подушек безопасности и безопасности водителя и пассажиров.

Чтобы свести к минимуму риск получения тяжелых или смертельных травм и обеспечить максимальную эффективность системы безопасности, выполняйте следующие рекомендации.

- Не располагайте ребенка на переднем сиденье в детском автокресле или на дополнительной подушке.
- Всегда пристегивайте детей ремнями безопасности на заднем сидении. Это наиболее безопасное место для перевозки детей любого возраста.
- Фронтальные и боковые подушки безопасности могут причинить травмы водителю или переднему пассажиру, которые занимают неправильное положение на сиденье.

(Продолжение)

### (Продолжение)

- Располагайте сиденье как можно дальше от подушки безопасности, но так, чтобы при этом вы могли беспрепятственно управлять автомобилем.
- Вы и пассажиры не должны сидеть слишком близко к подушкам безопасности или наклоняться к ним без необходимости. Если водитель или пассажиры неправильно располагаются на сиденьях, то при срабатывании подушек безопасности они могут получить тяжелые травмы.
- Не следует опираться на дверь или центральную консоль — всегда сидите в вертикальном положении.
- Запрещается перевозить пассажира на переднем сиденье, если горит индикатор отключения фронтальной подушки безопасности пассажира, так как в случае фронтального столкновения эта подушка не работает.

(Продолжение)

### (Продолжение)

- Не следует размещать какие-либо предметы на модулях подушек безопасности на рулевом колесе, приборной панели и панели переднего пассажира над бардачком или рядом с этими областями, поскольку любой такой предмет может причинить вред в случае аварии, при которой сработают подушки безопасности.
- Не ремонтируйте и не отключайте проводку системы SRS или другие ее компоненты. Эти действия могут стать причиной получения травм вследствие случайного срабатывания подушек безопасности или выхода системы SRS из строя.

(Продолжение)

### (Продолжение)

- Если сигнальная лампа подушки безопасности системы SRS горит во время движения автомобиля, следует проверить систему в специализированной мастерской. Kia рекомендует обратиться к официальному дилеру Kia или партнерской сервисной компании.
- Подушки безопасности можно использовать только один раз — замена системы производится только специализированной мастерской. Kia рекомендует обратиться к официальному дилеру Kia или партнерской сервисной компании.

(Продолжение)

### (Продолжение)

- Система SRS дает команду на срабатывание фронтальных подушек безопасности, только если удар имеет достаточную силу и направлен под углом менее 30° к продольной оси автомобиля. Кроме того, подушки безопасности рассчитаны только на однократное срабатывание. Ремни безопасности всегда должны быть пристегнуты.
- Фронтальные подушки безопасности не рассчитаны на срабатывание при боковом ударе, ударе сзади или опрокидывании. Кроме того, фронтальные подушки безопасности не срабатывают в лобовых столкновениях, при которых сила удара ниже порога срабатывания.

(Продолжение)

### (Продолжение)

- Запрещается устанавливать детскую удерживающую систему на переднее сиденье. В случае аварии младенец или ребенок может получить серьезные травмы или погибнуть в результате срабатывания подушки безопасности.
- Детей возрастом 12 лет и младше следует перевозить на заднем сиденье, правильно пристегнув ремнями безопасности. Запрещено перевозить детей на переднем пассажирском сиденье. Если на переднее сиденье необходимо посадить ребенка старше 12 лет, следует правильно пристегнуть его и отодвинуть сиденье как можно дальше назад.

(Продолжение)

### (Продолжение)

- В целях обеспечения максимальной защиты при любой аварии водитель и все пассажиры должны быть пристегнуты ремнями безопасности независимо от того, оснащено ли их посадочное место подушкой безопасности, что позволит свести к минимуму риск получения тяжелых травм или гибели при аварии. Не садитесь слишком близко и не опирайтесь на подушки безопасности во время движения автомобиля.
- При неправильной посадке или расположении не по центру сиденья возможно получение тяжелых или смертельных травм в случае аварии.

(Продолжение)

### (Продолжение)

До тех пор пока автомобиль не припаркован и ключ зажигания не вынут из замка, все пассажиры должны сидеть вертикально, по центру подушек, комфортно вытянув ноги и не отрывая стоп от пола, с поднятыми спинками сидений и пристегнутыми ремнями безопасности.

- Чтобы обеспечивать защиту при столкновении, система подушек безопасности SRS должна срабатывать очень быстро. Если водитель или пассажир сидят неправильно вследствие того, что не пристегнули ремни безопасности, подушка безопасности может сильно ударить их и причинить тяжелые или смертельные травмы.

### Выключатель фронтальной подушки безопасности пассажира (при наличии)



Фронтальную подушку безопасности пассажира можно отключить с помощью соответствующего переключателя «ON/OFF» (Вкл/выкл), если на сиденье переднего пассажира установлено детское автокресло или это сиденье не занято человеком.

Для обеспечения безопасности ребенка фронтальная подушка безопасности пассажира должна быть отключена, когда в исключительных обстоятельствах на сиденье переднего пассажира необходимо установить обращенное назад детское автокресло.





### Отключение или повторная активация фронтальной подушки безопасности пассажира:

Для того чтобы отключить фронтальную подушку безопасности пассажира, вставьте мастер-ключ в выключатель фронтальной подушки безопасности и переместите его в положение «OFF» (Выкл.). Загорится индикатор отключения фронтальной подушки безопасности пассажира (☼), который будет гореть все время, пока не будет снова включена фронтальная подушка безопасности.

Для того чтобы повторно активировать фронтальную подушку безопасности пассажира, вставьте мастер-ключ в выключатель фронтальной подушки безопасности и переместите его в положение «ON» (Вкл.).

Индикатор выключения фронтальной подушки безопасности пассажира погаснет, а индикатор включения фронтальной подушки безопасности пассажира (☼) загорится примерно на 60 секунд.

### **⚠ ПРЕДУПРЕЖДЕНИЕ**

Изменить положение выключателя фронтальной подушки безопасности можно не только ключом, но и с помощью аналогичного небольшого жесткого предмета. Не забывайте проверять положение выключателя фронтальной подушки безопасности и состояние индикатора ее включения/отключения.

### **\* ПРИМЕЧАНИЕ**

- Если выключатель фронтальной подушки безопасности пассажира находится в положении «ON» (Вкл.), то подушка включена, и на переднем сиденье нельзя устанавливать детское автокресло.
- Если выключатель фронтальной подушки безопасности пассажира находится в положении «OFF» (Выкл.), то эта подушка безопасности отключена.

**⚠ ПРЕДОСТЕРЕЖЕНИЕ**

- Если переключатель включения/выключения фронтальной подушки безопасности пассажира не работает надлежащим образом, на приборной панели загорается сигнальная лампа неисправности подушки безопасности (⚠).

Если индикатор выключения фронтальной подушки безопасности пассажира (⚠) не загорается (индикатор включения фронтальной подушки безопасности пассажира загорается и гаснет через приблизительно 60 секунд), модуль управления системой SRS повторно активизирует фронтальную подушку безопасности пассажира, которая сработает при лобовом столкновении, даже если переключатель включения/выключения фронтальной подушки безопасности пассажира находится в положении «OFF» (Выкл).

(Продолжение)

(Продолжение)

- В этом случае следует проверить систему в специализированной мастерской. Kia рекомендует обратиться к официальному дилеру Kia или партнерской сервисной компании.
- Если сигнальная лампа подушки безопасности системы SRS мигает или не загорается при повороте замка зажигания в положение «ON» (Вкл.) либо загорается во время движения автомобиля, следует проверить систему в специализированной мастерской. Kia рекомендует обратиться к официальному дилеру Kia или партнерской сервисной компании.

**⚠ ПРЕДУПРЕЖДЕНИЕ**

- Ответственность за положение выключателя фронтальной подушки безопасности пассажира несет водитель.
- Отключать фронтальную подушку безопасности пассажира можно только при выключенном замке зажигания: в противном случае модуль управления системой SRS может выйти из строя. Кроме того, существует опасность несрабатывания или неправильного срабатывания фронтальных подушек безопасности, а также боковых подушек и шторок безопасности водителя и/или переднего пассажира в случае столкновения.

(Продолжение)

### (Продолжение)

- Запрещается устанавливать на переднее пассажирское сиденье детское автокресло в положении против хода автомобиля, если не отключена фронтальная подушка безопасности пассажира. В случае аварии младенец или ребенок может получить серьезные травмы или погибнуть в результате срабатывания подушки безопасности.
- Несмотря на то что в данном автомобиле имеется выключатель фронтальной подушки безопасности пассажира, не следует устанавливать детское автокресло на сиденье переднего пассажира. Запрещается устанавливать детскую удерживающую систему на переднее сиденье. Дети, которые не помещаются в детское автокресло, должны располагаться на заднем сиденье и быть пристегнуты поясными/плечевыми ремнями безопасности.

(Продолжение)

### (Продолжение)

- В случае аварии дети будут в наибольшей безопасности, если они правильно пристегнуты на заднем сиденье автомобиля.
- После снятия детского автокресла с переднего пассажирского сиденья включите фронтальную подушку безопасности пассажира.
  - Никогда не вставляйте предметы в маленькие отверстия рядом с указателями нахождения боковых подушек безопасности на сиденьях автомобиля. При срабатывании подушки, предмет может помешать срабатыванию, что приведет к нежелательным травмам.



### **ПРЕДУПРЕЖДЕНИЕ**

- Не размещать предметы вблизи подушек безопасности

Не размещайте предметы (например, покрытие амортизирующей накладки, подставку для мобильного телефона, подставку для чашки, освежитель воздуха или наклейки) над модулями подушек безопасности на рулевом колесе, панели инструментов, ветровом стекле и панели переднего пассажира над перчаточным ящиком или возле этих модулей. В случае аварии, достаточно сильной для раскрытия подушек безопасности, подобные предметы могут стать травмоопасными. Водитель или пассажир не должны размещать какие-либо предметы над подушкой безопасности или между подушкой безопасности и собой.

## Боковая подушка безопасности (при наличии)

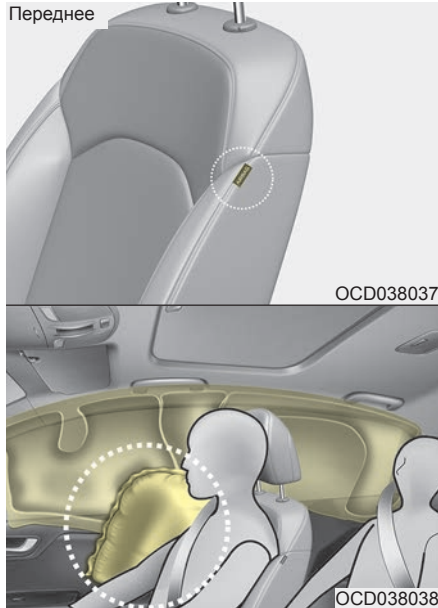

\* Фактические подушки безопасности в автомобиле могут отличаться от изображенных на рисунке.

Автомобиль укомплектован подушками безопасности для защиты от бокового удара, установленными для каждого переднего сиденья. Подушка безопасности обеспечивает водителю и переднему пассажиру автомобиля дополнительную защиту по сравнению с использованием одних только ремней безопасности.

Боковые подушки безопасности срабатывают только при определенных условиях бокового столкновения, в зависимости от силы, угла, скорости и точки приложения удара. Подушки безопасности для защиты от бокового удара срабатывают не во всех случаях бокового удара.

## **⚠ ПРЕДУПРЕЖДЕНИЕ**

Пассажирам, которые занимают сиденья, укомплектованные боковыми подушками и/или шторками безопасности, не следует позволять опираться головой или телом о дверь, класть на дверь руки и высовывать руки из окон, а также располагать какие-либо предметы между собой и дверями.

## \* ПРИМЕЧАНИЕ

- При наличии датчика опрокидывания
- В некоторых случаях опрокидывания срабатывают обе боковые подушки безопасности.
- Боковые подушки безопасности могут сработать, если датчик опрокидывания определяет ситуацию как опрокидывание автомобиля.

### ПРЕДУПРЕЖДЕНИЕ

- Боковая подушка безопасности служит дополнением для ремней безопасности и не может использоваться вместо них. По этой причине в движущемся автомобиле ремни безопасности обязательно должны быть пристегнуты. Подушки безопасности срабатывают только в определенных ситуациях бокового удара или переворота автомобиля\*<sup>1</sup>, достаточно серьезных, чтобы повлечь тяжелые травмы водителя и пассажиров.
- Для того чтобы обеспечить оптимальную защиту с помощью системы боковых подушек безопасности, а также исключить травмирование вследствие раскрытия боковой подушки безопасности, оба человека на передних сиденьях и пассажиры на всех задних сиденьях (при наличии) должны сидеть вертикально, с правильно пристегнутыми ремнями безопасности.

(Продолжение)

\*<sup>1</sup> Только при наличии датчика опрокидывания в автомобиле.

(Продолжение)

- Не следует использовать декоративные чехлы для сидений.
- При использовании чехлов для сидений эффективность системы может снизиться до полного отказа.
- Для того чтобы предотвратить неожиданное срабатывание боковой подушки безопасности, которое может привести к травмам, не допускайте ударов по датчику бокового удара, если замок зажигания находится во включенном положении.
- При повреждении сиденья или чехла сиденья следует пройти обслуживание в специализированной мастерской.  
Kia рекомендует обратиться к официальному дилеру Kia или партнерской сервисной компании.

### ПРЕДУПРЕЖДЕНИЕ

- Не размещать предметы вблизи подушек безопасности
- Водитель или пассажир не должны размещать какие-либо предметы над подушкой безопасности или между подушкой безопасности и собой. Кроме того, не размещайте предметы возле участков, где подушка безопасности наполняется воздухом, например возле дверей, стекол боковых дверей, передней и задней стоек.
- Не размещайте предметы между дверью и сиденьем. В случае наполнения подушки безопасности воздухом эти предметы могут отлететь и нанести травму.
- Не устанавливайте какие-либо аксессуары на боковых подушках безопасности или вблизи них.
- Из соображений безопасности не вешайте тяжелые предметы на крючки для одежды.

## Шторка безопасности (при наличии)

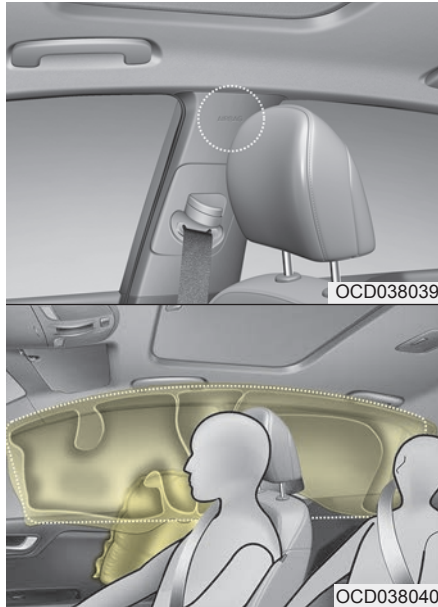

✳ Фактические подушки безопасности в автомобиле могут отличаться от изображенных на рисунке.

Шторки безопасности располагаются по обеим сторонам вдоль продольных брусьев крыши, над центральной стойкой кузова.

Они предназначены для защиты головы человека, сидящего на переднем или крайнем заднем сиденье, при некоторых видах боковых столкновений.

Шторки безопасности срабатывают только при определенных условиях бокового столкновения, в зависимости от силы, угла, скорости и характера удара. Шторки безопасности срабатывают не при каждом боковом ударе, они не срабатывают при столкновении спереди, сзади, а также в большинстве случаев переворота автомобиля.

### \* ПРИМЕЧАНИЕ

- При наличии датчика опрокидывания
- В некоторых случаях опрокидывания срабатывают шторки безопасности с обеих сторон.
- Шторки безопасности могут сработать, если датчик опрокидывания определяет ситуацию как опрокидывание автомобиля.

### ⚠ ПРЕДУПРЕЖДЕНИЕ

- Боковые подушки и шторки безопасности обеспечивают максимальный уровень безопасности, когда пассажиры на передних и крайних задних сиденьях сидят вертикально и пристегнуты ремнями безопасности. Дети должны перевозиться в детском автокресле, установленном на заднем сиденье автомобиля.
- Если ребенок перевозится на крайнем заднем сиденье, он должен находиться в подходящем детском автокресле. Детское автокресло должно располагаться как можно дальше от двери и быть надежно зафиксировано в месте установки.

(Продолжение)

### (Продолжение)

- Пассажирам, которые занимают сиденья, укомплектованные боковыми подушками и/или шторками безопасности, не следует позволять опираться головой или телом о дверь, класть на дверь руки и высовывать руки из окон, а также располагать какие-либо предметы между собой и дверями.
- Не пытайтесь вскрывать или ремонтировать какие-либо компоненты системы боковых подушек и шторок безопасности. При необходимости следует пройти обслуживание в специализированной мастерской. Kia рекомендует обратиться к официальному дилеру Kia или партнерской сервисной компании.

При несоблюдении изложенных выше инструкций водитель и пассажиры могут получить травмы или погибнуть в случае аварии.



### **ПРЕДУПРЕЖДЕНИЕ**

- Не размещать предметы вблизи подушек безопасности
- Не размещайте предметы над подушкой безопасности. Кроме того, не размещайте предметы возле участков, где подушка безопасности наполняется воздухом, например возле дверей, стекол боковых дверей, передней и задней стоек, боковых брусев крыши.
- Не размещайте на вешалке для одежды твердые или бьющиеся предметы.

Почему при столкновении не сработала подушка безопасности? (Условия наполнения и ненаполнения подушек безопасности.)

Существует много типов аварий, при которых подушка безопасности не обеспечивает дополнительную защиту.

К таким авариям относятся удары в заднюю часть, второй или третий удар при ДТП с несколькими соударениями, а также удары на низкой скорости.

## Датчики столкновения для подушки безопасности

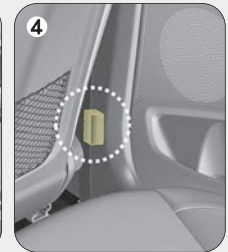

※ Фактические подушки безопасности в автомобиле могут отличаться от изображенных на рисунке.

OCD038041/OCD038042/OCD038043/OCD038044/OCD038045

1. Модуль управления системой SRS/  
Датчик опрокидывания  
(при наличии)

2. Датчик фронтального удара  
3. Датчик бокового удара  
4. Датчик бокового удара



### ПРЕДУПРЕЖДЕНИЕ

- Не следует бить по местам размещения подушек безопасности или датчиков и допускать ударного воздействия на них.

Такой удар может спровоцировать неожиданное срабатывание подушки безопасности, что может стать причиной тяжелых травм или летального исхода.

- При изменении места установки или угла расположения датчиков подушки безопасности могут сработать в неожиданный момент или не сработать в необходимый момент, что может привести к нанесению серьезного ущерба здоровью или летальному исходу.

Поэтому не следует пытаться производить обслуживание датчиков подушек безопасности или зоны вокруг датчиков. Следует пройти обслуживание в специализированной мастерской.

(Продолжение)

(Продолжение)

Kia рекомендует обратиться к официальному дилеру Kia или партнерской сервисной компании.

- При изменении углов установки датчиков вследствие деформации переднего бампера, кузова или центральных стоек кузова, в которых установлены датчики бокового столкновения, могут возникнуть проблемы. В этом случае следует пройти обслуживание в специализированной мастерской. Kia рекомендует обратиться к официальному дилеру Kia или партнерской сервисной компании.
- Автомобиль рассчитан для гашения удара и срабатывания подушек безопасности при определенных видах столкновений. При установке накладок на бампер или при замене бампера на неоригинальные запчасти возможно ухудшение характеристик автомобиля и срабатывания подушек безопасности при столкновении.

### ПРЕДУПРЕЖДЕНИЕ

- При наличии датчика опрокидывания

Если автомобиль оснащен боковыми подушками и шторками безопасности, то при буксировке автомобиля переместите замок зажигания в положение «OFF» (Выкл.) или «ACC».

Возможно срабатывание боковых подушек и шторок безопасности, если замок зажигания находится в положении «ON» (Вкл.), а датчик опрокидывания расценивает ситуацию как опрокидывание автомобиля.

### Условия наполнения подушек безопасности

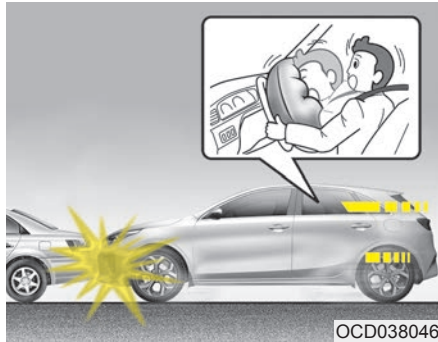

### Фронтальные подушки безопасности

Фронтальные подушки безопасности предназначены для надувания при лобовом столкновении в зависимости от интенсивности, скорости или угла удара.

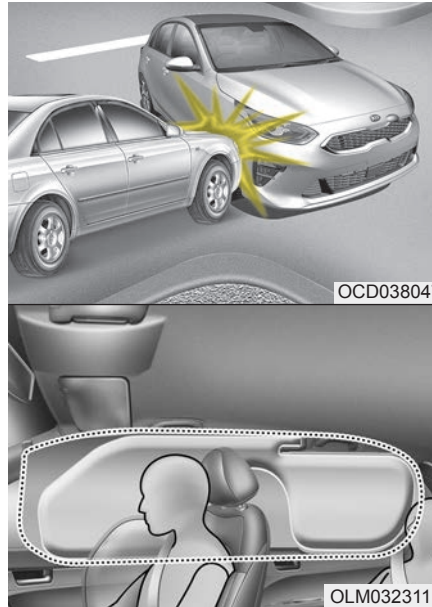

\* Фактические подушки безопасности в автомобиле могут отличаться от изображенных на рисунке.

### Боковые подушки и шторки безопасности (при наличии)

Боковые подушки и шторки безопасности раскрываются только при обнаружении удара датчиками бокового столкновения, в зависимости от силы удара, его направления, скорости и точки соприкосновения.

Хотя фронтальные подушки безопасности (подушки водителя и переднего пассажира) предназначены для раскрытия только при лобовых столкновениях, но при сильном воздействии на фронтальные датчики столкновения они также могут раскрыться и при других типах столкновений. Боковые подушки и шторки безопасности предназначены для раскрытия только при боковых столкновениях, но при сильном воздействии на боковые датчики они также могут раскрыться и при других типах столкновений.

Подушки безопасности могут раскрыться вследствие сильных ударов по шасси во время движения по плохой дороге. Для предупреждения нежелательного раскрытия подушек безопасности старайтесь ехать по плохим дорогам или бездорожью максимально осторожно.

### \* ПРИМЕЧАНИЕ

- При наличии датчика опрокидывания

Боковые подушки и шторки безопасности также раскрываются при опрокидывании автомобиля.

### *В каких условиях не наполняется подушка безопасности*

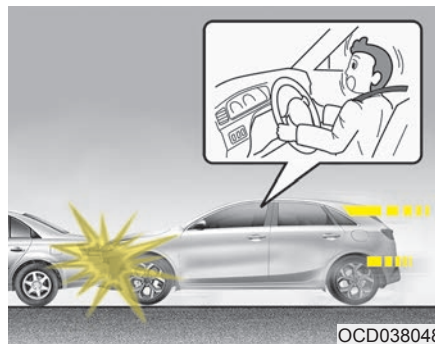

- При столкновениях на низких скоростях подушки безопасности могут не сработать. Подушки безопасности не рассчитаны на срабатывание в таких случаях, поскольку при подобных столкновениях они не могут повысить уровень защиты, который дают ремни безопасности.



- Передние подушки безопасности не рассчитаны на срабатывание при задних столкновениях, так как под действием удара пассажиры перемещаются назад. В этом случае срабатывание подушек безопасности не принесет дополнительной пользы.



- Фронтальные подушки безопасности могут не сработать при боковых столкновениях, так как пассажиры перемещаются по направлению к месту удара, а в случае с боковым ударом фронтальные подушки безопасности не могут повысить уровень защиты пассажиров и водителя.

Однако, если в автомобиле установлены боковые подушки и шторки безопасности, они могут сработать в зависимости от скорости автомобиля, а также силы и угла удара.

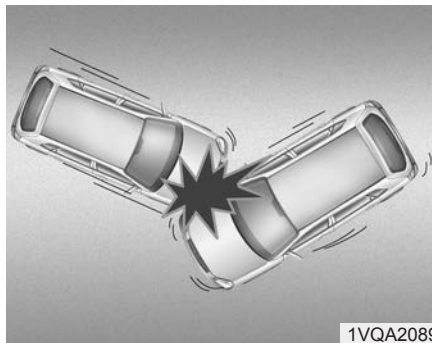

- Если столкновение происходит под углом, то под действием силы удара пассажиры могут переместиться в том направлении, в котором подушки безопасности не способны обеспечить дополнительную защиту, поэтому датчики не подают подушкам безопасности команду срабатывания.

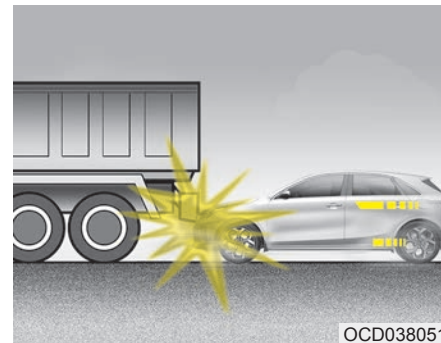

- Часто случается так, что непосредственно перед столкновением водители резко тормозят. При резком торможении передняя часть автомобиля опускается, из-за чего он «подныривает» под транспортное средство, имеющее больший дорожный просвет. При таком «подныривании» подушки безопасности могут не сработать, так как замедление, которое регистрируется датчиками, в столкновениях такого типа может значительно снижаться.

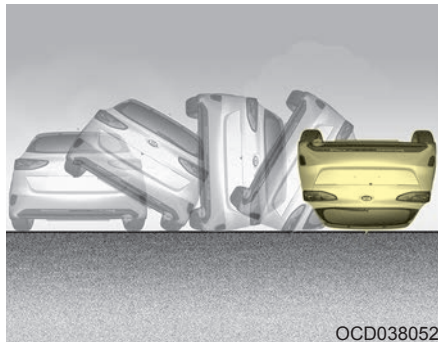

- Подушки безопасности не срабатывают в большинстве аварий с опрокидыванием, даже если автомобиль оснащен боковыми подушками безопасности и шторками безопасности.

### \* ПРИМЕЧАНИЕ

Если в автомобиле установлены боковые подушки и шторки безопасности, они могут сработать при опрокидывании автомобиля вследствие бокового удара.

### \* ПРИМЕЧАНИЕ

- При наличии датчика опрокидывания

Если в автомобиле установлены боковые подушки и шторки безопасности, они могут сработать при опрокидывании, если оно регистрируется соответствующим датчиком.

### \* ПРИМЕЧАНИЕ

- без датчика опрокидывания

Если в автомобиле установлены боковые подушки и шторки безопасности, они могут сработать при опрокидывании автомобиля вследствие бокового удара.

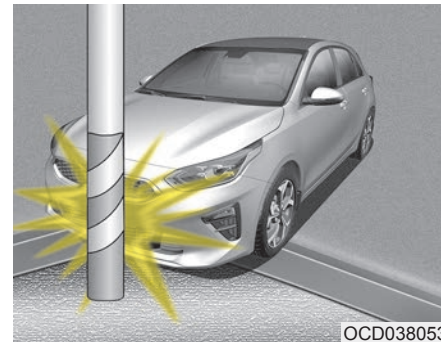

- Подушки безопасности могут не сработать, если автомобиль врежется в такие объекты как столбы ЛЭП или деревья, когда удар приходится на относительно малую площадь, а сила от удара не достигает датчиков.

### Уход за системой пассивной безопасности

Система пассивной безопасности (SRS) практически не требует обслуживания, по этим причинам в ней отсутствуют компоненты, ремонт которых вы можете безопасно проводить самостоятельно. Если сигнальная лампа подушки безопасности системы SRS не загорается или горит непрерывно, следует проверить систему в специализированной мастерской.

Kia рекомендует обратиться к официальному дилеру Kia или партнерской сервисной компании.

### ПРЕДУПРЕЖДЕНИЕ

- Модификация компонентов системы SRS или ее проводки, включая размещение любых предметов на крышках накладок либо изменение конструкции кузова, может отрицательно сказаться на эксплуатационных показателях SRS и стать причиной получения травм.
- Для очистки крышек накладок подушек безопасности необходимо использовать мягкую сухую ткань, допускается смочить ткань обычной водой. Растворители или моющие средства могут повредить крышки накладок подушек безопасности, что отрицательно повлияет на правильность срабатывания всей системы.

(Продолжение)

(Продолжение)

- На модулях подушек безопасности на рулевом колесе, приборной панели и панели переднего пассажира над перчаточным ящиком или рядом с ними не следует размещать какие-либо предметы, поскольку любой такой предмет может причинить вред в случае аварийной ситуации и при срабатывании подушек безопасности.
  - При срабатывании подушек безопасности следует заменить систему в специализированной мастерской.
- Kia рекомендует обратиться к официальному дилеру Kia или партнерской сервисной компании.

(Продолжение)

### (Продолжение)

- Не ремонтируйте и самостоятельно не отключайте проводку системы SRS или другие ее компоненты. Эти действия могут стать причиной получения травм вследствие случайного срабатывания подушек безопасности или выхода системы SRS из строя.
- Если компоненты системы подушек безопасности необходимо утилизировать, либо если автомобиль подлежит переработке, то соблюдайте определенные меры предосторожности. Данные меры предосторожности известны официальному дилеру компании Kia, и он может предоставить всю необходимую информацию. Несоблюдение данных мер и процедур предосторожности может повысить риск потенциального причинения вреда здоровью.

(Продолжение)

### (Продолжение)

- Если автомобиль был затоплен и напольные покрытия промокли или на пол попала вода, не нужно пытаться завести двигатель; в этом случае следует проверить автомобиль в специализированной мастерской. Kia рекомендует связаться с официальным дилером Kia или партнерской сервисной компанией.

### Дополнительные меры предосторожности

- Запрещается перевозить пассажиров в багажном отделении или на заднем сиденье со сложенной спинкой. Водитель и все пассажиры должны сидеть вертикально, опираясь спинами на спинки сидений, с пристегнутыми ремнями безопасности, удерживая стопы на полу.
- Во время движения автомобиля пассажиры не должны покидать или менять места. Если пассажир не пристегнут ремнем безопасности, то при аварии или экстренной остановке его может ударить о внутренние детали салона автомобиля, отбросить на других пассажиров или выбросить из автомобиля.
- Ремень безопасности рассчитан для использования одним человеком. Если ремень безопасности используется несколькими людьми, то при столкновении они могут получить тяжелые травмы или погибнуть.

- **Не следует устанавливать на ремни безопасности какие-либо аксессуары.** Устройства, предназначенные для повышения комфорта пассажира или изменения положения ремня безопасности, могут привести к ухудшению функциональности ремня и повысить риск получения тяжелых травм при аварии.
- **Пассажирам не следует размещать твердые или острые предметы между собой и подушками безопасности.** Если у вас на коленях или во рту находится твердый или острый предмет, то при срабатывании подушки безопасности вы можете получить травмы.
- **Водитель и пассажиры не должны располагаться вплотную к крышкам подушек безопасности.** Водитель и все пассажиры должны сидеть вертикально, опираясь спинами на спинки сидений, с пристегнутыми ремнями безопасности, удерживая стопы на полу. Если пассажиры располагаются слишком близко к крышкам подушек безопасности, то при срабатывании подушек они могут получить травмы.
- **Не следует закреплять или размещать посторонние предметы на крышках подушек безопасности или рядом с ними.** Предмет, закрепленный на крышке фронтальной или боковой подушки безопасности, а также размещенный непосредственно перед крышкой, может препятствовать правильной работе подушек безопасности.
- **Запрещается изменять конструкцию передних сидений.** При изменении конструкции передних сидений возможно нарушение функционирования датчиков системы пассивной безопасности или боковых подушек безопасности.
- **Не следует размещать какие-либо предметы под передними сиденьями.** Размещенные под передними сиденьями предметы могут отрицательно сказаться на функционировании датчиков системы пассивной безопасности или боковых подушек безопасности.
- **Не перевозите младенца или маленького ребенка у себя на коленях.** В случае аварии младенец или маленький ребенок может получить тяжелые травмы или погибнуть. Младенцы и дети должны быть пристегнуты ремнями детского автокресла либо сидеть на заднем сиденье с пристегнутыми ремнями безопасности.



### **⚠ ПРЕДУПРЕЖДЕНИЕ**

- При неправильной или смещенной посадке пассажир или водитель могут оказаться слишком близко к разворачивающейся подушке безопасности, удариться о детали внутренней отделки салона или вылететь из автомобиля, что приведет к получению серьезных травм или гибели.
- Сидеть следует прямо, по центру подушки, комфортно вытянув ноги и не отрывая стоп от пола, с поднятой спинкой сиденья и пристегнутым ремнем безопасности.

### **Установка дополнительного или модификация существующего оборудования на автомобиле с подушками безопасности**

Модификация автомобиля путем изменения рамы, бамперов, капота, боковой обшивки или коррекции высоты расположения кузова могут отрицательно повлиять на работу подушек безопасности.

### **Предупреждающая табличка с информацией о подушке безопасности (при наличии)**

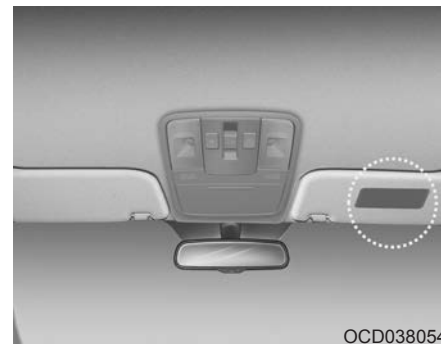

Предупреждающие таблички с информацией о подушках безопасности служат для информирования пассажиров о потенциальной опасности при срабатывании системы подушек безопасности.

Обратите внимание, что эти официальные предупреждения в первую очередь касаются риска для детей. Не забывайте, что взрослые также подвергаются рискам. Они были описаны на предыдущих страницах.

# Особенности вашего автомобиля

<b>Ключи</b> . . . . .	4-5	<b>Система блокировки дверей при увеличении скорости</b> . . . . .	4-24
• Запишите номер вашего ключа . . . . .	4-5	• Замок задней двери с защитой от детей . . . . .	4-25
• Действия с ключом . . . . .	4-5	<b>Дверь багажного отделения</b> . . . . .	4-26
• Иммобилайзер . . . . .	4-6	• Открытие двери багажного отделения . . . . .	4-26
<b>Дистанционный доступ без ключа</b> . . . . .	4-9	• Закрытие двери багажного отделения . . . . .	4-27
• Операции, выполняемые системой дистанционного доступа без ключа . . . . .	4-9	• Устройство аварийного разблокирования двери багажного отделения . . . . .	4-28
• Меры предосторожности при работе с передатчиком . . . . .	4-10	<b>Окна</b> . . . . .	4-29
• Замена элемента питания . . . . .	4-11	• Стеклоподъемники . . . . .	4-30
<b>Интеллектуальный ключ</b> . . . . .	4-13	• Дистанционное закрытие окон . . . . .	4-34
• Функции интеллектуального ключа . . . . .	4-13	<b>Капот</b> . . . . .	4-35
• Меры предосторожности при использовании интеллектуального ключа . . . . .	4-14	• Открывание капота . . . . .	4-35
<b>Противоугонная система</b> . . . . .	4-16	• Предупреждение о незакрытом капоте . . . . .	4-36
• Приведение в готовность . . . . .	4-16	• Закрывание капота . . . . .	4-36
• Срабатывание противоугонной системы . . . . .	4-18	<b>Лючок горловины топливного бака</b> . . . . .	4-38
• Снятие с охраны . . . . .	4-18	• Открывание лючка горловины топливного бака . . . . .	4-38
<b>Замки дверей</b> . . . . .	4-20	• Закрывание лючка горловины топливного бака . . . . .	4-39
• Управление замками дверей снаружи автомобиля . . . . .	4-20	<b>Панорамный люк в крыше</b> . . . . .	4-42
• Управление замками дверей изнутри автомобиля . . . . .	4-22	• Солнцезащитная шторка . . . . .	4-42
• Система разблокирования дверей при столкновении . . . . .	4-24	• Сдвигание люка в крыше . . . . .	4-43
		• Установка люка в крыше под углом . . . . .	4-44
		• Закрывание люка в крыше . . . . .	4-44

• Автоматическое изменение направления.....	4-45
• Сброс параметров люка в крыше .....	4-47
• Предупреждение о незакрытом люке в крыше..	4-47
<b>Руль .....</b>	<b>4-48</b>
• Электроусилитель руля .....	4-48
• Регулировка наклона и высоты руля .....	4-49
• Обогрев рулевого колеса .....	4-49
• Звуковой сигнал.....	4-50
<b>Зеркала .....</b>	<b>4-51</b>
• Внутреннее зеркало заднего вида .....	4-51
• Наружное зеркало заднего вида .....	4-53
<b>Комбинация приборов .....</b>	<b>4-56</b>
• Управление комбинаций приборов .....	4-57
• Управление окном ЖК-дисплея .....	4-58
• Приборы .....	4-58
• Индикатор переключения передач .....	4-62
<b>Окна ЖК-дисплея .....</b>	<b>4-64</b>
• Обзор .....	4-64
• Информация о поездке (маршрутный компьютер).....	4-64
• Запас хода по топливу.....	4-64
• Режимы ЖК-дисплея .....	4-69
• Сервисный режим .....	4-70
• Режим пользовательских настроек .....	4-71

<b>Сигнальные и индикаторные лампы.....</b>	<b>4-81</b>
• Сигнальные лампы.....	4-81
• Индикаторные лампы .....	4-93
<b>Система предупреждения о расстоянии при парковке задним ходом .....</b>	<b>4-99</b>
• Работа системы предупреждения о расстоянии при парковке задним ходом .....	4-99
• Условия, в которых система предупреждения о расстоянии при парковке задним ходом не работает .....	4-100
• Меры предосторожности при использовании системы предупреждения о расстоянии при парковке задним ходом .....	4-101
• Самодиагностика.....	4-102
<b>Система предупреждения о расстоянии при парковке.....</b>	<b>4-103</b>
• Работа системы предупреждения о расстоянии при парковке .....	4-103
• Условия, в которых система предупреждения о расстоянии при парковке не работает .....	4-105
• Самодиагностика.....	4-107
<b>Функция помощи при парковке .....</b>	<b>4-108</b>
• Условия работы .....	4-109
• Условия, в которых система не срабатывает...	4-110
• Принцип работы системы (режим парковки) ..	4-113

- Дополнительные инструкции (сообщения) . . . . 4-120
- Неисправность системы. . . . . 4-120
- Принцип работы системы (режим выезда с парковки) . . . . . 4-121
- Дополнительные инструкции (сообщения) . . . . 4-125
- Неисправность системы. . . . . 4-126
- Монитор заднего вида . . . . . 4-127**
- Освещение . . . . . 4-128**
  - Функция экономии заряда аккумулятора . . . . 4-128
  - Функция подсветки фарами головного света . . 4-128
  - Функция приветственной подсветки фарами . . 4-129
  - Управление освещением . . . . . 4-129
  - Управление фарами дальнего света . . . . . 4-131
  - Система автоматического переключения фар дальнего света . . . . . 4-132
  - Указатели поворота и смены полосы движения. . . . . 4-135
  - Передняя противотуманная фара . . . . . 4-136
  - Задние противотуманные фары . . . . . 4-136
  - Дневные ходовые огни . . . . . 4-137
  - Регулятор угла наклона головных фар. . . . . 4-137
- Стеклоочистители и стеклоомыватели . . . . 4-139**
  - Стеклоочистители лобового стекла. . . . . 4-140
  - Стеклоомыватели лобового стекла . . . . . 4-142
  - Переключатель стеклоочистителя и стеклоомывателя заднего стекла. . . . . 4-143
  - Форсунки стеклоомывателя с подогревом. . . . 4-144
- Внутреннее освещение . . . . . 4-145**
  - Лампа подсветки карты. . . . . 4-145
  - Лампа освещения салона. . . . . 4-146
  - Лампа багажного отделения . . . . . 4-146
  - Лампа подсветки зеркала в солнцезащитном козырьке . . . . . 4-147
  - Лампа перчаточного ящика . . . . . 4-147
- Обогрев стекла . . . . . 4-148**
  - Обогрев заднего стекла . . . . . 4-148
- Система климат-контроля с ручным управлением . . . . . 4-149**
  - Обогрев и кондиционирование воздуха . . . . . 4-150
  - Работа системы . . . . . 4-155
  - Воздушный фильтр системы климат-контроля 4-157
  - Табличка с указанием хладагента системы кондиционирования . . . . . 4-158
  - Проверка количества хладагента в кондиционере и масла в компрессоре . . . . . 4-158
- Система климат-контроля с автоматическим управлением . . . . . 4-160**
  - Автоматическая система обогрева и кондиционирования воздуха . . . . . 4-161

- Ручная система обогрева и кондиционирования воздуха ..... 4-162
- Работа системы ..... 4-168
- Воздушный фильтр системы климат-контроля ..... 4-170
- Табличка с указанием хладагента системы кондиционирования ..... 4-171
- Проверка количества хладагента в кондиционере и масла в компрессоре ..... 4-172
- Система обогрева и устранения запотевания лобового стекла. .... 4-174**
  - Система климат-контроля с ручным управлением ..... 4-174
  - Система климат-контроля с автоматическим управлением ..... 4-175
  - Алгоритм работы системы устранения запотевания лобового стекла ..... 4-176
- Отсеки для хранения. .... 4-180**
  - Отсек для хранения в центральной консоли .. 4-180
  - Перчаточный ящик ..... 4-181
  - Держатель для солнцезащитных очков ..... 4-181
  - Держатель багажной сетки ..... 4-182
  - Полка багажника ..... 4-183
  - Увеличение объема грузового отсека ..... 4-183

- Принадлежности салона ..... 4-184**
  - Пепельница ..... 4-184
  - Подстаканник ..... 4-184
  - Солнцезащитный козырек ..... 4-185
  - Подогрев сидений ..... 4-186
  - Охлаждение сидений (сиденье с воздушной вентиляцией) ..... 4-188
  - Розетка ..... 4-189
  - Зарядное устройство USB ..... 4-190
  - Система беспроводной зарядки смартфона .... 4-192
  - Фиксатор(-ы) для напольных ковриков ..... 4-195
  - Вешалка для одежды ..... 4-196
  - Полка багажного отделения (для 5-дверных моделей) ..... 4-196
  - Держатель для хозяйственных сумок ..... 4-197

## КЛЮЧИ

### Запишите номер вашего ключа



Номер ключа проштампован на специальной бирке, прикрепленной к набору ключей.

В случае утери ключей, Kia рекомендует обратиться к официальному дилеру Kia или партнерской сервисной компании. Отсоедините бирку с кодом ключа и храните ее в надежном месте. Кроме того, запишите код ключа и храните его в надежном месте (не в автомобиле).

### Действия с ключом

#### Складной ключ

- Складной ключ

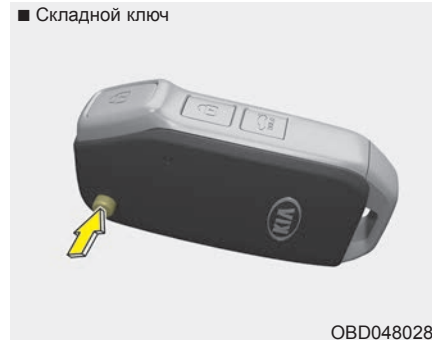

OBD048028L

Чтобы разложить ключ, нажмите кнопку фиксатора. Ключ разложится автоматически.

Складывание ключа выполняется вручную, одновременно нажимая кнопку фиксатора.



#### **ПРЕДОСТЕРЕЖЕНИЕ**

**Не пытайтесь сложить ключ без нажатия кнопки фиксатора. Это приведет к повреждению ключа.**

### Интеллектуальный ключ

- Интеллектуальный ключ



OBD048029L

Для извлечения механического ключа (2) нажмите и удерживайте кнопку разблокировки (1).

Чтобы снова вставить механический ключ, поместите ключ в скважину и нажмите на него до щелчка.

### ПРЕДУПРЕЖДЕНИЕ

- Ключ зажигания  
(интеллектуальный  
ключ)

Не оставляйте детей без присмотра в автомобиле с интеллектуальным ключом зажигания, даже если ключ не находится в замке, а кнопка запуска двигателя не установлена в положение «ACC» или «ON».

Дети подражают взрослым и могут вставить ключ в замок или нажать кнопку запуска двигателя. С помощью интеллектуального ключа зажигания дети могут управлять переключателями стеклоподъемника и другими системами и даже привести автомобиль в движение, что может привести к серьезным травмам или смертельному исходу. Никогда не оставляйте ключи в автомобиле с включенным двигателем, если в автомобиле находятся дети без присмотра.

### ПРЕДУПРЕЖДЕНИЕ

Kia рекомендует использовать запасные детали, приобретенные у официального дилера Kia или партнерской сервисной компании. Ключ, приобретенный на рынке запчастей, может не вернуться в положение «ON» из положения «START». В этом случае стартер будет продолжать работать, что приведет к повреждению его двигателя и, возможно, возгоранию в результате воздействия большого тока на электропроводку.

### Иммобилайзер

Ваш автомобиль может быть оснащен электронной системой блокировки запуска двигателя для уменьшения риска несанкционированного использования автомобиля.

Иммобилайзер состоит из небольшого транспондера в ключе зажигания и электронного устройства внутри автомобиля.

**Автомобили без системы интеллектуального доступа**

Иммобилайзер, когда ключ зажигания вставляется в замок зажигания и поворачивается в положение «ON» (Вкл.), проверяет, определяет и подтверждает подлинность ключа зажигания.

Если ключ верный, то двигатель запускается.

Если ключ неверный, двигатель не запускается.

**Деактивация иммобилайзера:**

Вставьте ключ зажигания в цилиндр для ключа и поверните его в положение «ON» (Вкл.).

**Активация иммобилайзера:**

Поверните ключ зажигания в положение «OFF» (Выкл.). Иммобилайзер включится автоматически. Без ключа зажигания, соответствующего вашему автомобилю, двигатель не запустится.

**Автомобили с системой интеллектуального доступа**

Каждый раз при установке кнопки «Engine Start/Stop» (Запуска/остановки двигателя) в положении «ON» (Вкл), система иммобилайзера проверяет наличие верного ключа.

Если ключ верный, то двигатель запускается.

Если ключ неверный, двигатель не запускается.

**Деактивация иммобилайзера**

Установите кнопку «Engine Start/Stop» (Запуска/остановки двигателя) в положение «ON» (Вкл.).

**Активация иммобилайзера**

Установите кнопку «Engine Start/Stop» (Запуска/остановки двигателя) в положение «OFF» (Выкл.). Иммобилайзер включится автоматически. Без интеллектуального ключа, соответствующего вашему автомобилю, двигатель не запустится.

**⚠ ПРЕДУПРЕЖДЕНИЕ**  
**Чтобы предотвратить угон автомобиля, не оставляйте в нем запасные ключи. Пароль вашего иммобилайзера является уникальным паролем заказчика и должен храниться в тайне. Не оставляйте этот номер в автомобиле.**

**\* ПРИМЕЧАНИЕ**

При использовании ключа для запуска двигателя рядом не должно быть других ключей иммобилайзера. В противном случае двигатель может не запуститься или остановиться вскоре после запуска. Храните каждый ключ по отдельности во избежание неисправности при запуске.



### ПРЕДОСТЕРЕЖЕНИЕ

Не кладите металлические предметы возле замка зажигания. Металлические предметы могут препятствовать передаче сигнала с транспондера и мешать запуску двигателя.

### \* ПРИМЕЧАНИЕ

Если вам нужны дополнительные ключи или ваши ключи утеряны, Kia рекомендует обратиться к официальному дилеру Kia или партнерской сервисной компании.

### ПРЕДОСТЕРЕЖЕНИЕ

Транспондер в ключе зажигания является важной частью системы иммобилайзера. Он рассчитан на безотказную работу в течение многих лет, однако его следует беречь от влаги, статического электричества и грубого обращения. Это может привести к неисправности системы иммобилайзера.

### ПРЕДОСТЕРЕЖЕНИЕ

Не вносите изменений, дополнений или корректировок в систему иммобилайзера, так как это может привести к ее неисправности. В этом случае следует пройти обслуживание в специализированной мастерской. Kia рекомендует обратиться к официальному дилеру Kia или партнерской сервисной компании.

Неисправности, вызванные переделкой, корректировкой или модификацией системы иммобилайзера, не подпадают под действие гарантийных обязательств изготовителя автомобиля.

## ДИСТАНЦИОННЫЙ ДОСТУП БЕЗ КЛЮЧА (ПРИ НАЛИЧИИ)

### Операции, выполняемые системой дистанционного доступа без ключа

■ Складной ключ



OBD048030L

■ Интеллектуальный ключ



OBD048031L

#### *Блокировка (1)*

По нажатию кнопки блокировки запираются все двери (включая дверь багажного отделения) при условии, что все они закрыты.

При этом мигнут лампы аварийной сигнализации для индикации факта блокировки всех дверей.

Однако, если какая-либо из дверей, капот двигателя или дверь багажного отделения, останется открытой, лампы аварийной сигнализации не сработают. Если закрыть все двери (включая капот двигателя и дверь багажного отделения) после того как нажата кнопка блокировки, лампы аварийной сигнализации мигнут один раз.

#### *Разблокировка (2)*

По нажатию кнопки разблокировки отпираются все двери (включая дверь багажного отделения).

При этом дважды мигнут лампы аварийной сигнализации для индикации факта отпирания всех дверей.

После нажатия этой кнопки двери автоматически запираются, если одна из них не будет открыта в течение 30 секунд.

#### *Разблокировка двери багажного отделения (3) (при наличии)*

Дверь багажного отделения отпирается, если кнопка нажата в течение более 1 секунды.

Огни аварийной сигнализации дважды мигают, указывая, что дверь багажного отделения разблокирована.

Однако, после нажатия этой кнопки дверь багажного отделения автоматически запирается, если она не была открыта в течение 30 секунд.

Кроме того, если открыть, а затем закрыть дверь багажного отделения, она автоматически запирается.

При условии, что дверь заперта и интеллектуальный ключ находится при вас, нажмите кнопку открытия двери багажника. После этого дверь багажника откроется.

\* На кнопке написано слово «HOLD» (удерживать), которое информирует Вас о том, что необходимо нажать и удерживать кнопку в течение 1 секунды.

### Меры предосторожности при работе с передатчиком

#### \* ПРИМЕЧАНИЕ

Передатчик не работает в приведенных ниже случаях:

- В замок зажигания вставлен ключ зажигания.
- Превышено рабочее расстояние (около 10 м).
- В передатчике разрядилась батарейка.
- Сигнал блокируют другие автомобили или объекты.
- Чрезмерно низкая температура воздуха.
- Передатчик находится рядом с другим источником радиоволн, таким как радиостанция или аэропорт, который создает помехи для его нормальной работы.

Если передатчик работает неправильно, то откройте и закройте дверь ключом зажигания. Если в работе передатчика отмечаются проблемы, рекомендуется обратиться к официальному дилеру компании Kia или партнерской сервисной компании.

(Продолжение)

(Продолжение)

- Если передатчик находится рядом с мобильным телефоном или смартфоном, то его сигнал может блокироваться при использовании мобильного телефона или смартфона. Особенно это возможно во время активной работы телефона — при совершении вызова, ответе на входящий вызов, получении текстовых сообщений и/или отправке/получении сообщений по электронной почте. Не кладите мобильный телефон или смартфон в один карман с ключом, между данными устройствами должно быть некоторое расстояние.



### ПРЕДОСТЕРЕЖЕНИЕ

- *Следует предохранять передатчик от воздействия воды и других жидкостей. Если система дистанционного доступа без ключа вышла из строя вследствие попадания воды или других жидкостей, то на такую неисправность не распространяется гарантия производителя транспортного средства.*
- *Держите передатчик подальше от электромагнитных материалов, которые блокируют электромагнитные волны, движущиеся к поверхности ключа.*

### **⚠ ПРЕДОСТЕРЕЖЕНИЕ**

*Внесение изменений или доработок без подтвержденного разрешения организации, ответственной за соблюдение соответствия требованиям, может стать причиной аннулирования права пользователя на эксплуатацию оборудования. Если система дистанционного доступа без ключа вышла из строя вследствие внесения изменений или доработок без подтвержденного разрешения организации, ответственной за соблюдение соответствия требованиям, то на такую неисправность не распространяется гарантия производителя транспортного средства.*

### **Замена элемента питания**

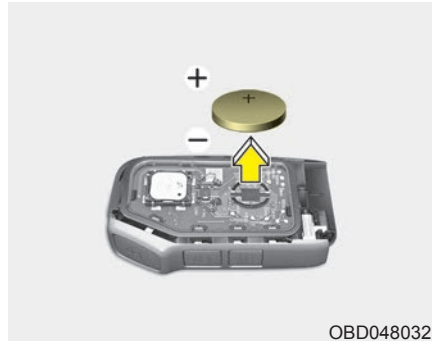

В передатчике используется литиевая батарейка напряжением 3 В, срок службы которой обычно составляет несколько лет. При необходимости ее замены используйте следующую процедуру.

1. Вставьте тонкий инструмент в отверстие, аккуратно подцепите и откройте крышку передатчика или интеллектуального ключа.
2. Замените батарейку на новую (CR2032). При замене батарейки убедитесь, что она правильно установлена.
3. Установите батарейку в порядке, обратном снятию.

Для замены передатчика Kia рекомендует обратиться к официальному дилеру Kia или партнерской сервисной компании.

### **⚠ ПРЕДОСТЕРЕЖЕНИЕ**

- *Передатчик системы дистанционного доступа без ключа рассчитан на безотказное использование в течение многих лет, однако он может выйти из строя под воздействием влаги или статического электричества. Если вы не знаете, как использовать или заменить батарейку, Kia рекомендует обратиться к официальному дилеру Kia или партнерской сервисной компании.*
  - *Использование неподходящей батарейки может вызвать неисправность передатчика или интеллектуального ключа. Используйте только подходящую батарейку.*
- (Продолжение)*

*(Продолжение)*

- *Во избежание повреждения передатчика или интеллектуального ключа не роняйте его, берегите от влаги и не подвергайте воздействию тепла или солнечного света.*



### **ПРЕДОСТЕРЕЖЕНИЕ**

*Неправильно утилизированный аккумулятор может нанести вред окружающей среде и здоровью человека.*

*Утилизировать аккумулятор нужно в соответствии с местными законами или нормами.*

## ИНТЕЛЛЕКТУАЛЬНЫЙ КЛЮЧ (ПРИ НАЛИЧИИ)



OBD048031L

С помощью интеллектуального ключа можно запереть или отпереть любую дверь (в том числе дверь багажного отделения) и даже запустить двигатель, не вставляя ключ в замок зажигания.

Назначение кнопок на интеллектуальном ключе такое же, как и для складного ключа.

### Функции интеллектуального ключа



OCD048001

Имея при себе интеллектуальный ключ, вы можете запирайте и отпирать двери автомобиля (включая дверь багажного отделения). С его помощью можно также запустить двигатель. Подробнее см. далее.

### Блокировка (1)

При нажатии кнопки передних внешних дверных ручек при всех закрытых и незапертых дверях (и двери багажного отделения) происходит блокировка всех дверей (и двери багажного отделения). Если все двери (включая дверь багажного отделения) и капот двигателя закрыты, лампы аварийной сигнализации мигнут один раз, указывая, что все двери (включая дверь багажного отделения) заперты.

Кнопка сработает только тогда, когда интеллектуальный ключ находится на расстоянии 0,7-1 м от наружной ручки двери. Чтобы убедиться, что дверь заперта, проверьте кнопку блокировки дверей в салоне автомобиля или потяните за наружную ручку двери.

Даже если вы будете нажмете кнопки на наружных дверных ручках, двери не заблокируются. В следующих случаях прозвучит предупредительный звуковой сигнал, длящийся 3 секунды:

- Интеллектуальный ключ находится в автомобиле.
- Кнопка «Engine Start/Stop» (запуска/остановки двигателя) находится в положении «ACC» (Доп. устройства) или «ON» (Вкл.).

- Открыта одна из дверей, кроме двери багажного отделения.

### **Разблокировка (2)**

Нажатие кнопки на передней внешней дверной ручке, когда все двери (в том числе дверь багажного отделения) закрыты и заперты, разблокирует все двери (в том числе дверь багажного отделения). Огни аварийной сигнализации дважды мигнут, указывая, что все двери (в том числе дверь багажного отделения) разблокированы.

Кнопка работает только тогда, когда интеллектуальный ключ находится на расстоянии 0,7-1 м от наружной ручки двери.

Когда интеллектуальный ключ распознан в пределах 0,7-1 м от передней наружной дверной ручки, другие люди также могут открыть дверь, не имея этого ключа.

После нажатия этой кнопки двери автоматически запираются, если одна из них не будет открыта в течение 30 секунд.

### **Разблокировка двери багажного отделения (3)**

Если интеллектуальный ключ располагается в пределах 0,7-1 м от внешней ручки двери багажника, то эта дверь отопрется и откроется при нажатии на переключатель, расположенный на ее ручке.

Огни аварийной сигнализации дважды мигают, указывая, что дверь багажного отделения разблокирована.

Кроме того, если открыть, а затем закрыть дверь багажного отделения, она автоматически запирается.

### **Запуск**

Двигатель можно запустить не вставляя ключ. Подробнее см. в разделе “Запуск двигателя с помощью интеллектуального ключа” в разделе 6.

## **Меры предосторожности при использовании**

### **интеллектуального ключа**

#### **\* ПРИМЕЧАНИЕ**

- Если вы по каким-то причинам потеряете интеллектуальный ключ, вы не сможете запустить двигатель. Отбуксируйте автомобиль, если необходимо, обратитесь в специализированную мастерскую. Kia рекомендует связаться с официальным дилером Kia или партнерской сервисной компанией.
- Для одного автомобиля может быть зарегистрировано не более 2 интеллектуальных ключей. При утере интеллектуального ключа Kia рекомендует обратиться к официальному дилеру Kia или партнерской сервисной компании.
- Интеллектуальный ключ не работает в следующих случаях:
  - Интеллектуальный ключ находится рядом с радиопередатчиком (радиостанция или аэропорт), который может помешать нормальной работе интеллектуального ключа.

(Продолжение)

(Продолжение)

- Интеллектуальный ключ находится рядом с мобильной приемо-передающей радиоустановкой или мобильным радиотелефоном.

- Рядом с автомобилем активирован интеллектуальный ключ от другого автомобиля.

Если интеллектуальный ключ работает неправильно, то откройте и закройте дверь обычным ключом. Если в работе интеллектуального ключа отмечаются проблемы, рекомендуется обратиться к официальному дилеру компании Kia или партнерской сервисной компании.

- Если интеллектуальный ключ находится рядом с мобильным телефоном или смартфоном, то его сигнал может блокироваться при использовании мобильного телефона или смартфона. Особенно это возможно во время активной работы телефона — при совершении вызова, ответе на входящий вызов, получении текстовых сообщений и/или отправке/получении сообщений по электронной почте.

(Продолжение)

(Продолжение)

Не кладите мобильный телефон или смартфон в один карман с интеллектуальным ключом, между данными устройствами должно быть некоторое расстояние.



### **ПРЕДОСТЕРЕЖЕНИЕ**

*Следует предохранять интеллектуальный ключ от воздействия воды и других жидкостей. Если система дистанционного доступа без ключа вышла из строя вследствие попадания воды или других жидкостей, то на такую неисправность не распространяется гарантия производителя транспортного средства.*



## ПРОТИВОУГОННАЯ СИСТЕМА (ПРИ НАЛИЧИИ)



На автомобилях, оснащенных противоугонной сигнализацией, имеется наклейка со следующими словами:

1. ПРЕДУПРЕЖДЕНИЕ
2. SECURITY SYSTEM (ОХРАННАЯ СИСТЕМА)

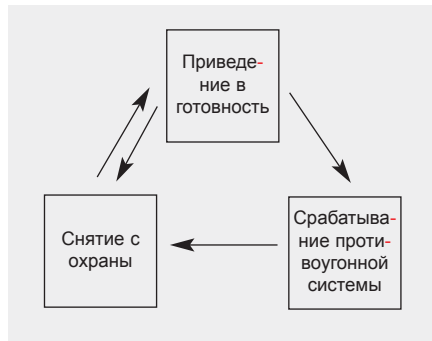

Эта система предназначена для защиты от несанкционированного доступа в автомобиль. Работа системы состоит из трех этапов: первый — постановка на охрану, второй — работа в режиме охраны и третий — снятие с охраны. При срабатывании система подает звуковой сигнал с миганием аварийной световой сигнализации.

### Приведение в готовность

#### *Использование интеллектуального ключа*

Припаркуйте автомобиль и выключите двигатель. Поставьте систему на охрану, как описано ниже.

1. Выключите двигатель.
2. Убедитесь в том, что все двери (включая дверь багажного отделения) и капот двигателя закрыты и заперты.
3. Заблокируйте двери, нажав кнопку на внешней ручке передней двери, при этом у вас должен находиться интеллектуальный ключ.

После выполнения всех вышеприведенных действий однократно мигают аварийные сигнальные лампы для индикации включения охранной системы автомобиля.

Если одна из дверей остается открытой, двери останутся незаблокированными и в течение 3 секунд будет звучать предупредительный сигнал. Закройте дверь и попытайтесь вновь заблокировать двери.

Если дверь багажного отделения или капот двигателя остались открытыми, аварийная световая сигнализация не сработает и противоугонная сигнализация не будет поставлена на охрану. После этого, если дверь багажного отделения и капот двигателя закрыты, лампы аварийной сигнализации мигнут один раз.

- Заблокируйте двери, нажав кнопку блокировки на интеллектуальном ключе.

После выполнения всех вышеприведенных действий однократно мигают аварийные сигнальные лампы для индикации включения охранной системы автомобиля.

Если одна из дверей (включая дверь багажного отделения) или капот двигателя остались открытыми, аварийная световая сигнализация не сработает и противоугонная сигнализация не будет поставлена на охрану. После этого, если все двери (включая дверь багажного отделения) и капот двигателя закрыты, лампы аварийной сигнализации мигнут один раз.

### *Использование передатчика*

Припаркуйте автомобиль и выключите двигатель. Поставьте систему на охрану, как описано ниже.

1. Выключите двигатель и извлеките ключ из замка зажигания.
2. Убедитесь в том, что все двери (включая дверь багажного отделения) и капот двигателя закрыты и заперты.
3. Заприте двери, нажав кнопку запираения на датчике.

После выполнения описанных выше шагов один раз мигнет аварийная световая сигнализация, указывая, что система поставлена на охрану.

Если одна из дверей (включая дверь багажного отделения) или капот двигателя остались открытыми, аварийная световая сигнализация не сработает и противоугонная сигнализация не будет поставлена на охрану. После этого, если все двери (включая дверь багажного отделения) и капот двигателя закрыты, лампы аварийной сигнализации мигнут один раз.

- Не включайте охранную систему до тех пор, пока все пассажиры не покинут автомобиль. Если при переходе системы в режим охраны внутри автомобиля остались пассажиры, то сигнализация сработает, когда они будут покидать салон автомобиля. Если в течение 30 секунд после перехода системы в режим охраны открыть дверь (включая дверь багажного отделения) или капот двигателя, система разблокируется, чтобы не создавать звуковой тревоги.

### Срабатывание противоугонной системы

Сигнализация срабатывает, если после приведения системы в готовность происходит какое-либо из перечисленных ниже действий.

- Дверь открывается без использования датчика (или интеллектуального ключа).
- Дверь багажного отделения открывается без помощи датчика (или интеллектуального ключа).
- Открывается капот двигателя.

Раздается звуковой сигнал, и около 30 секунд будут мигать лампы аварийной сигнализации. Чтобы выключить систему, откройте двери с помощью датчика (или интеллектуального ключа).

### Снятие с охраны

Система снимается с охраны в следующих случаях:

#### *Передачик (Складной ключ)*

- Нажата кнопка разблокировки двери.
- Двигатель запущен.
- Ключ зажигания находится в положении «ON» (Вкл.) в течение 30 секунд или более.

#### *Интеллектуальный ключ*

- Нажата кнопка разблокировки двери.
- Нажата наружная кнопка передней двери, когда система распознала интеллектуальный ключ.
- Двигатель запущен.

После отпирания дверей дважды мигнет аварийная световая сигнализация, чтобы указать, что система снята с охраны.

Если после нажатия кнопки разблокировки какая-либо дверь (включая дверь багажного отделения) не откроется в течение 30 секунд, система будет повторно поставлена на охрану.

### \* ПРИМЕЧАНИЕ

- Система без иммобилайзера
- Не пытайтесь запустить двигатель при активированной сигнализации. Стартер автомобиля не будет работать при работающей противоугонной сигнализации. Если система отключена с помощью передачика, вставьте ключ в замок зажигания, поверните ключ зажигания в положение «ON» (Вкл.) и подождите в течение 30 секунд. После этого система будет снята с охраны.
- Если вы потеряли ключи, Kia рекомендует обратиться к официальному дилеру Kia или партнерской сервисной компании.

**\* ПРИМЕЧАНИЕ****- Имобилайзер**

- Если система не снята с охраны с помощью передатчика, вставьте ключ в замок зажигания и запустите двигатель. После этого система будет снята с охраны.
- Если вы потеряли ключи, Kia рекомендует обратиться к официальному дилеру Kia или партнерской сервисной компании.

**ПРЕДОСТЕРЕЖЕНИЕ**

*Не вносите изменений, дополнений или настроек в систему противоугонной сигнализации, поскольку это может привести к ее неисправности. Следует пройти обслуживание в специализированной мастерской. Kia рекомендует обратиться к официальному дилеру Kia или партнерской сервисной компании.*

*Неисправности, вызванные неправильной переделкой, регулировкой или модификацией системы противоугонной сигнализации не подпадают под действие гарантийных обязательств изготовителя автомобиля.*

### ЗАМКИ ДВЕРЕЙ

#### Управление замками дверей снаружи автомобиля

##### Механический ключ

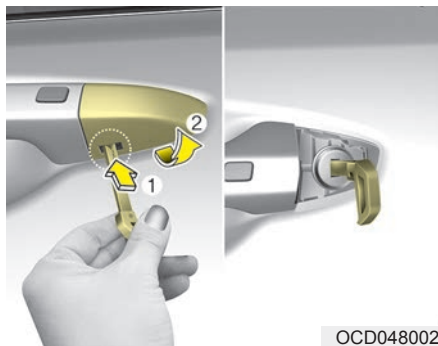

Чтобы снять крышку:

1. Потяните за ручку двери.
2. Нажмите на рычажок (1), расположенный внутри под нижней частью крышки, ключом или шлицевой отверткой.
3. Не отпуская рычажок (2), снимите крышку.

- Поверните ключ по направлению к передней части автомобиля, чтобы запереть и к задней части автомобиля, чтобы отпереть замок.
- Если дверь водителя запирается/отпирается ключом, то все двери автомобиля будут запираются/отпираются автоматически (при наличии).
- Когда дверь отперта, ее можно открыть, потянув за ручку.
- Закрывая дверь, толкните ее рукой. Убедитесь, что двери закрыты надежно.

##### Передачик/интеллектуальный ключ

- Двери можно запирасть и отпирасть с помощью передатчика (или интеллектуального ключа) (при наличии).
- Двери можно запирасть и отпирасть нажатием кнопки на наружной ручки двери, имея при себе интеллектуальный ключ.
- Когда дверь отперта, ее можно открыть, потянув за ручку.
- Закрывая дверь, толкните ее рукой. Убедитесь, что двери закрыты надежно.

**\* ПРИМЕЧАНИЕ**

- При холодной и влажной погоде замки и механизмы дверей могут не работать должным образом из-за замерзания.
- Если дверь запирается/отпирается несколько раз подряд в быстрой последовательности с помощью ключа автомобиля или переключателя блокировки двери, система может временно перестать работать в целях защиты цепи и предотвращения повреждения компонентов системы.

**⚠ ПРЕДУПРЕЖДЕНИЕ**

- Если не закрыть дверь надежно, она может открыться снова.
- Будьте осторожны, чтобы не защемить что-нибудь тело или руки при закрывании дверей.

**⚠ ПРЕДУПРЕЖДЕНИЕ**

Длительное нахождение в салоне автомобиля в очень жаркую или холодную погоду увеличивает риск травмирования и может представлять угрозу для жизни. Не запирайте автомобиль снаружи, если в нем находятся люди.

**⚠ ПРЕДОСТЕРЕЖЕНИЕ**

Не следует часто открывать и закрывать двери или прикладывать чрезмерное усилие в момент работы дверного механизма.

*В случае возникновения аварийной ситуации*



Если переключатель центральной блокировки дверей не получает электропитания, единственным способом для запираем дверей является использование механического ключа, вставленного в замочную скважину снаружи.

Двери без внешнего замочного отверстия можно запереть следующим образом:

1. Откройте дверь.
2. Вставьте ключ в замочную скважину экстренной блокировки двери и поверните ключ в наружном по отношению к автомобилю направлении для блокировки (1).

3. После закрытия дверь будет заблокирована.

### \* ПРИМЕЧАНИЕ

При отсутствии электропитания на переключателе блокировки дверей, дверь багажного отделения открыть невозможно.

### Управление замками дверей изнутри автомобиля

*С помощью дверной ручки*

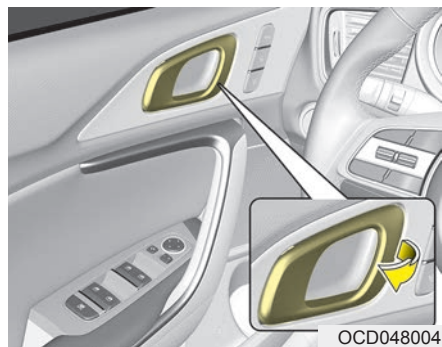

#### Передняя дверь

Если потянуть внутреннюю ручку двери при заблокированной двери, дверь будет разблокирована и откроется.

#### Задняя дверь

ли потянуть внутреннюю ручку двери при заблокированной двери, дверь будет разблокирована.

Если потянуть за внутреннюю ручку двери еще раз, дверь откроется.

### **⚠ ПРЕДУПРЕЖДЕНИЕ**

**- Неисправность механизма блокировки двери**

Если механизм блокировки дверей выходит из строя, в то время как вы находитесь в автомобиле, есть несколько способов решения проблемы:

- Несколько раз разблокируйте дверь (как вручную, так и с помощью электронного замка), одновременно потянув на себя ручку двери.
- Проверьте работу замков и ручек на других дверях, передних и задних.
- опустите переднее стекло и откройте дверь снаружи ключом.
- Переместитесь в багажное отделение откройте дверь багажного отделения.

### **⚠ ПРЕДУПРЕЖДЕНИЕ**

Не тяните за внутреннюю ручку двери со стороны водителя (или пассажира), когда автомобиль находится в движении.

*С помощью переключателя центральной блокировки/разблокирования дверей*

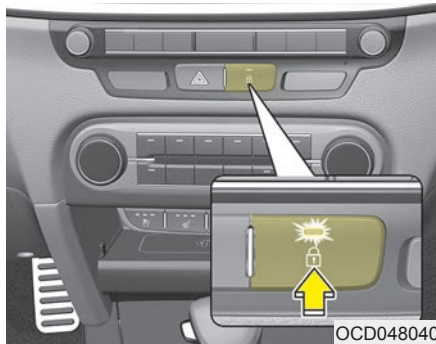

Управляется путем нажатия переключателя блокировки/разблокирования двери.

- При нажатии на переключатель центрального замка дверей в то время, когда какая-либо дверь разблокирована, все двери автомобиля блокируются, а на переключателе загорается индикатор.
- Если при нажатии переключателя одна из передних дверей будет открыта, блокировка дверей не работает.

- Если какая-либо дверь разблокирована, индикатор переключателя центрального замка дверей замигает.
- При нажатии на переключатель центрального замка все двери блокируются.
- Индикатор замигает, если какая-либо из задних дверей будет открыта в то время, когда все двери заперты.

#### \* ПРИМЕЧАНИЕ

После блокирования дверей с помощью передатчика или интеллектуального ключа двери нельзя разблокировать с помощью выключателя центральной блокировки/разблокирования дверей замка.

#### **⚠ ПРЕДУПРЕЖДЕНИЕ** - Двери

- Во время движения автомобиля все его двери должны быть полностью закрыты и заблокированы, чтобы предотвратить возможные несчастные случаи, связанные с непреднамеренным открытием дверей. Заблокированные двери также не позволят проникнуть в салон посторонним при остановке или снижении скорости автомобиля.
- Соблюдайте осторожность при открытии дверей, следите за тем, чтобы открытая дверь не оказалась на пути других автомобилей, мотоциклов или пешеходов. При открытии двери во время приближения к автомобилю другого объекта возможно повреждение автомобиля или причинение вреда здоровью.



**⚠ ПРЕДУПРЕЖДЕНИЕ**

**- Незапертые автомобили**

В незапертый автомобиль могут проникнуть злоумышленники, вследствие чего можете пострадать вы и другие люди. Оставляя автомобиль без присмотра, всегда извлекайте ключ из замка зажигания, включайте стояночный тормоз, закрывайте все окна и запирайте все двери.

**⚠ ПРЕДУПРЕЖДЕНИЕ**

**- Дети, оставленные без присмотра**

Запертый автомобиль может сильно нагреваться, вследствие чего дети или животные, оставленные без присмотра в салоне без возможности его покинуть, могут погибнуть или получить тяжелые травмы. Кроме того, дети могут добраться до органов управления автомобилем и причинить себе вред, либо они могут пораниться любым иным образом, возможно, вследствие того, что посторонние попытаются проникнуть в автомобиль. Ни в коем случае не оставляйте без присмотра детей или животных в салоне автомобиля.

**Система разблокирования дверей при столкновении**

Когда под воздействием удара срабатывают подушки безопасности, автоматически происходит разблокирование всех дверей.

**Система блокировки дверей при увеличении скорости**

Когда скорость автомобиля превышает 15 км/ч, все двери автоматически блокируются. И все двери будут автоматически разблокированы, когда вы выключите двигатель и извлечете ключ зажигания (при наличии).

## Замок задней двери с защитой от детей

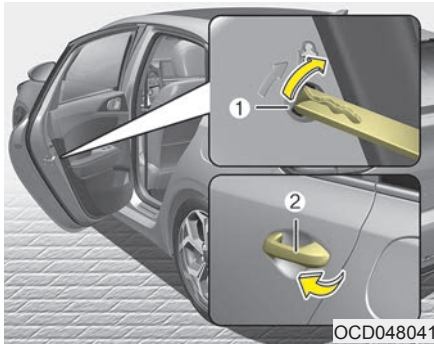

Задние двери автомобиля оснащены замками с функцией защиты от детей изнутри автомобиля. Их следует использовать всякий раз, когда в автомобиле находятся дети.

1. Откройте заднюю дверь.
2. Вставьте ключ (или отвертку) в отверстие и поверните в положение (1) «закрыто» (🔒). После того, как замок-блокировка от детей будет установлен в запертое положении, открыть дверь изнутри автомобиля при помощи внутренней ручки (2) будет невозможно.

3. Закройте заднюю дверь. Чтобы открыть заблокированную дверь потяните за внешнюю ручку. Даже при разблокированных замках дверей задняя дверь не откроется при помощи внутренней ручки до тех пор, пока не будет разблокирован замок, предотвращающий открывание дверей детьми.

### **⚠ ПРЕДУПРЕЖДЕНИЕ** - Замки задних дверей

**Случайное открытие ребенком задней двери во время движения может привести к травмам и даже смертельному исходу вследствие выпадения из автомобиля. Для предотвращения открывания ребенком задней двери изнутри автомобиля замки задних дверей с функцией открывания детьми следует использовать всякий раз, когда в автомобиле находятся дети.**

## ДВЕРЬ БАГАЖНОГО ОТДЕЛЕНИЯ

### Открытие двери багажного отделения

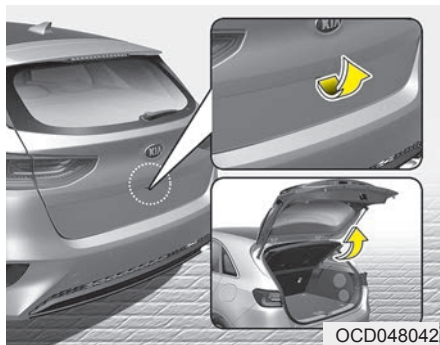

- Блокировка и разблокировка двери багажного отделения осуществляется при каждой блокировке/разблокировке всех дверей с помощью передатчика (или электронного ключа) или переключателя центральной блокировки дверей.
- Разблокированную дверь багажного отделения можно открыть, нажав на ручку и потянув ее вверх.

- Если на интеллектуальном ключе нажать кнопку разблокировки двери багажного отделения и удерживать ее более 1 секунды, когда все двери заперты, дверь багажного отделения будет отперта. При открытии и закрытии двери багажного отделения она автоматически запирается.

✳ Дверь багажного отделения не имеет замочной скважины.

### \* ПРИМЕЧАНИЕ

При холодной и влажной погоде замки и механизмы дверей могут не работать должным образом из-за замерзания.

### ПРЕДУПРЕЖДЕНИЕ

Дверь багажного отделения поднимается вверх. При открытии двери багажного отделения убедитесь в том, что в непосредственной близости от задней части автомобиля нет посторонних предметов и людей.

### ПРЕДОСТЕРЕЖЕНИЕ

*Перед началом движения проверьте, закрыта ли дверь багажного отделения. Движение с открытой дверью багажного отделения может привести к повреждению ее подъемных цилиндров и креплений.*

## Закрытие двери багажного отделения



OCD048043

Чтобы закрыть дверь багажного отделения, опустите ее и надавите на нее. Убедитесь, что она захлопнулась.

### **⚠ ПРЕДУПРЕЖДЕНИЕ**

Перед тем как закрывать дверь багажного отделения, проследите за тем, чтобы не защемить руку, ногу или другие части тела.

### **⚠ ПРЕДОСТЕРЕЖЕНИЕ**

*Проследите за тем, чтобы при закрытии двери багажного отделения рядом с защелкой и накладной пластиной не было посторонних предметов. В противном случае возможно повреждение защелки замка в двери багажного отделения.*

### **⚠ ПРЕДУПРЕЖДЕНИЕ**

#### **- Выхлопные газы**

При езде с открытой дверью багажного отделения в салон автомобиля попадают опасные выхлопные газы, что может привести к серьезным травмам или смерти водителя или пассажиров.

Если необходимо ехать с открытой дверью багажного отделения, откройте все вентиляционные отверстия и окна, чтобы снаружи в автомобиль поступало больше свежего воздуха.

Дверца багажника должна всегда быть полностью закрытой, пока автомобиль находится в движении. Если она остается открытой или приоткрытой, ядовитые выхлопные газы могут попасть в машину, что может привести к серьезным заболеваниям или смерти.

### **⚠ ПРЕДУПРЕЖДЕНИЕ**

#### **- Задний грузовой отсек**

Запрещается перевозка пассажиров в заднем грузовом отсеке, где отсутствуют ремни безопасности. Во избежание травм в случае аварии или резких остановок пассажиры всегда должны быть надлежащим образом пристегнуты ремнями безопасности.

### **⚠ ПРЕДУПРЕЖДЕНИЕ**

- Необходимо хорошо знать местоположение рычага аварийного отпирания двери багажного отделения и порядок ее отпирания при случайном запираии себя в багажном отделении.
- Нахождение людей внутри багажного отделения автомобиля не допускается ни при каких обстоятельствах. В случае аварии багажное отделение является одним из наиболее опасных мест.
- Используйте рычаг аварийного отпирания двери багажного отделения только в экстренных ситуациях. Соблюдайте предельную внимательность, особенно во время движения автомобиля.

### Устройство аварийного разблокирования двери багажного отделения



Автомобиль оснащен устройством аварийного открытия двери багажного отделения, которое находится в ее нижней части. При случайном запираии человека внутри багажного отделения.

Необходимо выполнить следующие действия внутри багажного отделения:

1. Вставьте механический ключ в отверстие.
2. Поверните механический ключ вправо (1).
3. Поднимите дверь багажного отделения.

ОКНА

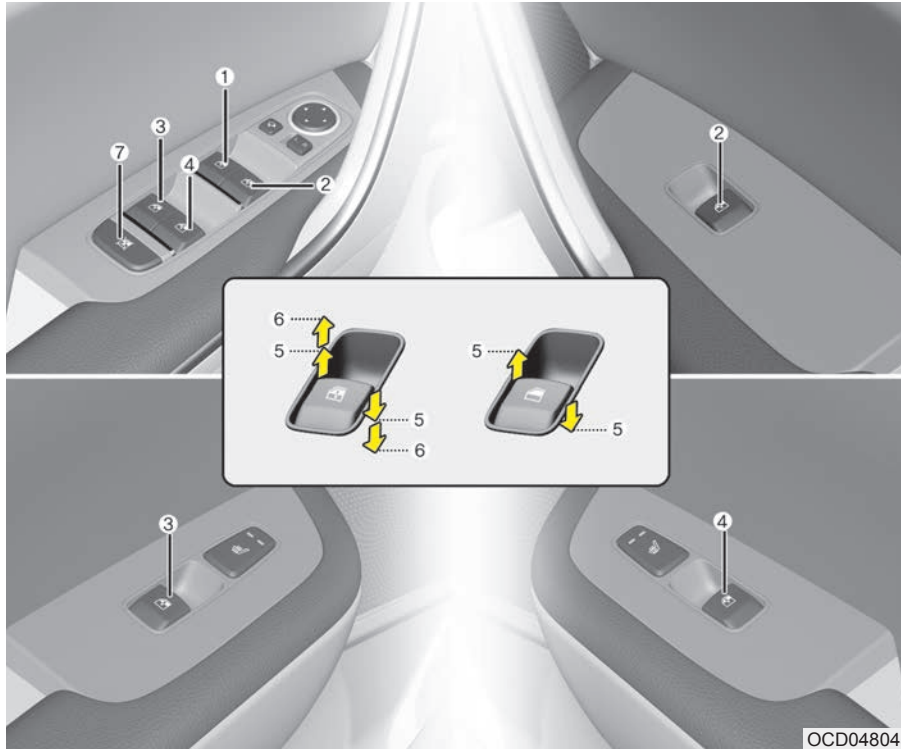

- (1) Переключатель стеклоподъемника двери водителя
  - (2) Переключатель стеклоподъемника передней двери пассажира
  - (3) Переключатель стеклоподъемника с электроприводом на задней двери (слева)
  - (4) Переключатель стеклоподъемника задней двери (справа)
  - (5) Открывание и закрывание окон
  - (6) Автоматическое поднятие\*/опускание\* стеклоподъемника с электроприводом
  - (7) Переключатель блокировки стеклоподъемника с электроприводом\*
- \* : при наличии

**\* ПРИМЕЧАНИЕ**

При холодной и влажной погоде стеклоподъемники могут не работать должным образом из-за замерзания.

OCD048045

### Стеклоподъемники (при наличии)

Для работы стеклоподъемников ключ зажигания должен находиться в положении «ON» (Вкл.).

Выключатели стеклоподъемников расположены на каждой двери. У водителя имеется выключатель блокировки стеклоподъемников окон задних пассажиров. При повороте ключа зажигания в положение «ACC» (Доп. устройства) или «LOCK» (Блокировка), а также после извлечения ключа из замка зажигания, управлять электрическими стеклоподъемниками можно еще в течение приблизительно 10 минут. Тем не менее, если открыты передние двери автомобиля, стеклоподъемники невозможно привести в действие в течение 30 секунд после извлечения ключа из замка зажигания (при наличии).

Если закрытию окна мешает какой-либо предмет, извлеките его и закройте окно.

### \* ПРИМЕЧАНИЕ

При движении автомобиля с опущенными стеклами задних дверей или с полностью или частично открытым люком в крыше (при наличии) могут ощущаться вибрации, вызванные ветром, или пульсирующий шум. Это нормальное явление, которое можно уменьшить или устранить. Если шум возникает при опущенных стеклах на одной или обеих задних дверях, опустите стекла обеих передних дверей примерно на 2-3 см. Если шум возникает при открытом люке, немного прикройте его.



### ПРЕДУПРЕЖДЕНИЕ

Не устанавливайте никаких аксессуаров в зоне окна. Это может привести к защемлению.

### Открытие и закрытие окон



На двери водителя расположен выключатель, с помощью которого можно управлять всеми стеклоподъемниками в автомобиле. Для того чтобы открыть или закрыть окно, переместите переднюю часть соответствующего переключателя вниз или вверх до первого положения фиксации (5).

**Окно с автоматическим поднятием/опусканием (при наличии)**

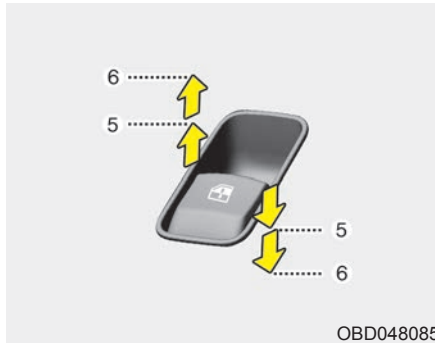

При кратковременном нажатии на переключатель стеклоподъемника или его оттягивании до второго положения фиксации (6) окно полностью опускается или поднимается, даже если переключатель отпущен. Для того чтобы остановить окно в нужном положении при работающем стеклоподъемнике, нажмите на переключатель или оттяните его (в направлении обратном движению), а затем отпустите.

Если стеклоподъемник с электроприводом работает неправильно, то необходимо произвести сброс параметров автоматической системы управления стеклоподъемниками, выполнив следующие действия:

1. Переключите замок зажигания в положение «ON» (Вкл.).
2. Закройте окно и продолжайте оттягивать переключатель стеклоподъемника водителя не менее 1 секунды после того, как окно полностью закроется.

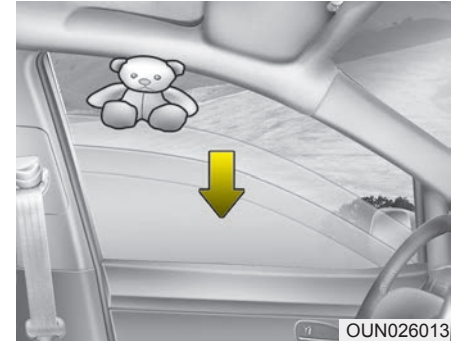

**Автоматическое изменение направления**

Если подъему окна препятствует какой-либо предмет или часть тела, система определяет наличие противодействия и прекращает движение. Затем окно опускается приблизительно на 30 см, чтобы можно было вынуть объект, попавший между стеклом и рамой окна.

Если система определяет наличие противодействия, когда переключатель стеклоподъемника удерживается в поднятом вверх положении, подъем окна прекращается, после чего оно опускается приблизительно на 2,5 см.



Если снова перевести вверх и удерживать переключатель стеклоподъемника в течение 5 секунд после того, как окно было опущено функцией автоматического изменения направления, то эта функция работать не будет.

### \* ПРИМЕЧАНИЕ

Функция автоматического изменения направления движения стеклоподъемника водителя действует только в том случае, если используется функция автоматического поднятия окна при полном оттягивании переключателя. Функция автоматического изменения направления не работает, если окно поднимается путем перемещения переключателя стеклоподъемника в промежуточное положение.

### **⚠ ПРЕДУПРЕЖДЕНИЕ**

Перед тем как поднимать окно, проследите за тем, чтобы между рамой и стеклом не было посторонних объектов, что позволит избежать травм и повреждения автомобиля. Если между оконным стеклом и верхним уплотнительным желобом попал объект, диаметр которого составляет менее 4 мм, то функция автоматического изменения направления может не определить противодействия, в результате чего стекло не остановится и не изменит направление движения.

### **⚠ ПРЕДУПРЕЖДЕНИЕ**

Во время сброса параметров системы стеклоподъемника функция автоматического изменения направления движения не работает.

Закрывая окна, соблюдайте осторожность, чтобы не защемить части тела или другие предметы поблизости.

*Кнопка блокировки стеклоподъемников с электроприводом (при наличии)*

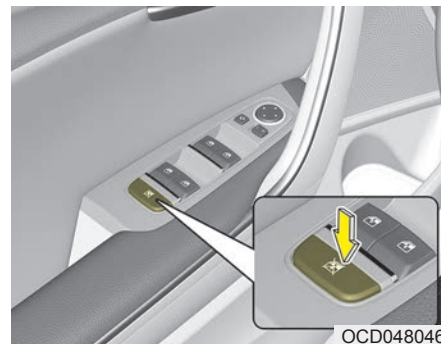

- Водитель может отключить переключатели стеклоподъемников на задних пассажирских дверях, нажав кнопку блокировки стеклоподъемника, расположенную на двери водителя, в положение блокировки «LOCK» (нажатое).
- С помощью главного пульта управления водителя можно управлять всеми стеклоподъемниками пассажиров при условии, что кнопка блокировки стеклоподъемников нажата.

- С пульта переднего пассажира можно управлять стеклоподъемником передней пассажирской двери.
- С пультов задних пассажиров нельзя управлять стеклоподъемниками задних пассажирских дверей.



### ПРЕДОСТЕРЕЖЕНИЕ

- Для предотвращения повреждения системы стеклоподъемников не следует открывать или закрывать два или более окон одновременно. Благодаря этому также увеличивается срок службы предохранителя.
- Не активируйте стеклоподъемник с основного пульта на двери водителя и с пульта на конкретной двери, нажимая переключатели одновременно и задавая противоположные направления движения стекла. В этом случае стекло останавливается, и его нельзя ни закрыть, ни открыть.



### ПРЕДУПРЕЖДЕНИЕ

#### - Окна

- ЗАПРЕЩАЕТСЯ оставлять в автомобиле с работающим двигателем ключи, если в нем остаются дети без присмотра.
- ЗАПРЕЩАЕТСЯ оставлять в автомобиле детей без присмотра. Даже очень маленький ребенок способен непреднамеренно стронуть автомобиль с места, застрять в окне или причинить вред себе окружающим любым другим способом.
- Перед тем как закрыть окно, всегда убеждайтесь в отсутствии риска зажатия руки, головы или иного объекта.

(Продолжение)

(Продолжение)

- Не позволяйте детям играть со стеклоподъемниками. Кнопка блокировки стеклоподъемника на пульте водительской двери должна находиться в положении «LOCK» (Блокировка) (нажатое положение). Вследствие непреднамеренного включения стеклоподъемника ребенком возможно причинение тяжелого вреда здоровью.
- Не высовывайте лицо или руки в открытое окно во время движения.

### Дистанционное закрытие окон (при наличии)

■ Складной ключ



■ Интеллектуальный ключ



При отключенном зажигании, в случае нажатия кнопки блокировки двери (1) и ее удержания в течение 3 или более секунд дверь будет заблокирована, а стекло начнет подниматься.

Стекло будет подниматься, пока кнопка блокировки (1) нажата и остановится тогда, когда кнопка будет отпущена.

### ПРЕДОСТЕРЕЖЕНИЕ

- Если стекло автомобиля поднимается с помощью дистанционного управления, но расстояние между пультом управления и автомобилем изменяется, подъем окна может прекратиться. Используйте эту функцию в непосредственной близости и в зоне видимости автомобиля.
- Если стекло во время поднятия застревает под действием каких-либо сил, его стеклоподъемник перестанет работать, но остальные три стекла продолжают подниматься. Дождитесь, чтобы аварийная сигнализация мигнула три раза, и чтобы остальные три окна полностью закрылись.

## КАПОТ

### Открытие капота

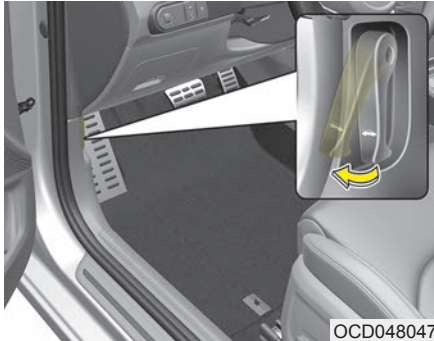

1. Потяните за рычаг, чтобы открыть капот. Капот должен слегка приподняться.

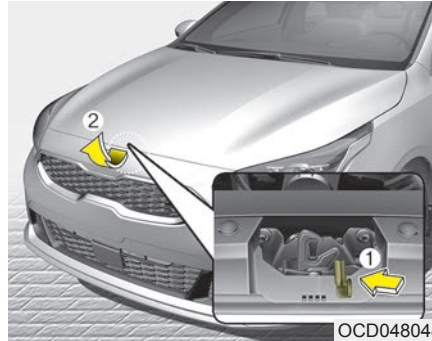

2. Подойдите к автомобилю спереди, слегка приподнимите капот, потяните за вторую защелку (1), расположенную изнутри по центру капота, и приподнимите капот (2).



3. Извлеките опорную стойку, расположенную внутри капота
4. Удерживайте капот в открытом положении с помощью опорной стойки.

### **⚠ ПРЕДУПРЕЖДЕНИЕ**

Открывать капот допускается на ровной дороге после остановки двигателя, при рычаге переключения передач в положении "P" (Парковка) (АКПП/КПП с двойным сцеплением) либо 1 или "R" (Задний ход) (МКПП) и включенном стояночном тормозе.

### **⚠ ПРЕДУПРЕЖДЕНИЕ** - Горячие детали

Возьмитесь за опорную стойку в месте, закрытом резиновой изоляцией. Это уберезет вас от ожога горячим металлом, если двигатель горячий.

### Предупреждение о незакрытом капоте (при наличии)

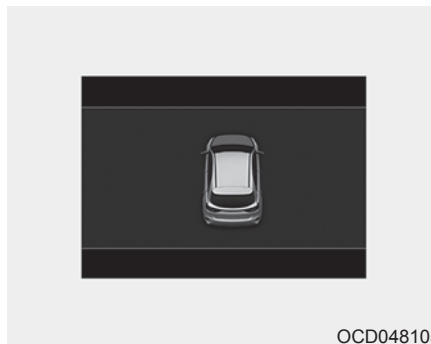

Это предупреждающее сообщение отображается на ЖК-дисплее, когда капот открыт.

Этот предупреждающий сигнал звучит, когда автомобиль движется на скорости 3 км/ч или выше с открытым капотом.

### Закрывание капота

1. Перед закрытием капота убедитесь в соблюдении следующих условий:
  - Все крышки заливных горловин в отсеке двигателя должны быть правильно установлены.
  - Перчатки, ветошь или другие горючие материалы должны быть удалены из моторного отсека.
2. Верните поддерживающий стержень в его зажим, чтобы он не стучал.
3. Опустите капот до уровня приблизительно 30 см от закрытого положения и отпустите его. Убедитесь, что он закрылся.
4. Убедитесь, что капот был закрыт должным образом. Если капот можно слегка приподнять, значит, он не был закрыт должным образом. Необходимо открыть и закрыть его заново, приложив чуть больше усилий.

**⚠ ПРЕДУПРЕЖДЕНИЕ**

- Перед закрытием капота, убедитесь в отсутствии препятствий для закрытия. Закрытие капота при наличии препятствий в его проеме может привести к повреждению имущества или тяжелой травме.
- Не оставляйте перчатки, ветошь и любые другие горючие материалы в моторном отсеке. Это может привести к их возгоранию под воздействием высокой температуры.

**⚠ ПРЕДУПРЕЖДЕНИЕ**

- Перед началом движения всегда проверяйте надежность закрытия капота. В противном случае во время движения капот может открыться и перекрыть обзор водителю, что может послужить причиной аварии.
- Осмотр моторного отсека следует проводить только в том случае, если опорная стойка полностью вставлена в соответствующее отверстие в капоте. В противном случае капот может резко закрыться и травмировать вас.
- Не управляйте автомобилем с открытым капотом. В противном случае он закроет обзор водителю, может упасть или получить повреждения.

## ЛЮЧОК ГОРЛОВИНЫ ТОПЛИВНОГО БАКА

### Открытие лючка горловины топливного бака



1. Для того чтобы открыть лючок горловины топливного бака, нажмите на край лючка в точке, соответствующей 3 часам на циферблате.

### \* ПРИМЕЧАНИЕ

Лючок горловины топливного бака можно открывать и закрывать, только когда все двери разблокированы.

### \* ПРИМЕЧАНИЕ

Если лючок горловины топливного бака не открывается вследствие обледенения, слегка постучите по ней или толкните, чтобы сломать лед. Не поддевайте лючок какими-либо инструментами рычажного типа. При необходимости используйте жидкость для удаления льда (не допускается использование антифриза из системы охлаждения двигателя) или дайте автомобилю отстояться в теплом месте.

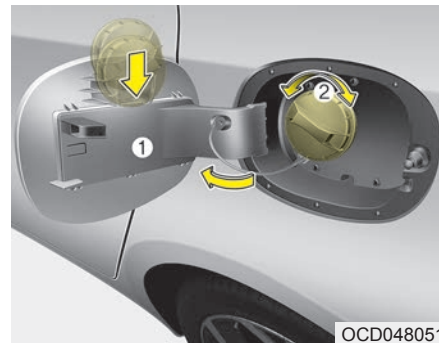

2. Извлеките лючок горловины топливного бака (1), чтобы открыть полностью.
3. Чтобы снять крышку топливного бака (2), поверните ее против часовой стрелки. Вы можете услышать шипение из-за выравнивания давления в баке.
4. Наденьте крышку на горловину топливного бака.

### Закрывание лючка горловины топливного бака

1. Для того чтобы установить на место крышку, вращайте ее по часовой стрелке до щелчка. Щелчок означает, что крышка надежно затянута.
2. Закройте лючок горловины топливного бака, слегка нажмите на него и убедитесь, что он надежно закрыт.

#### ПРЕДУПРЕЖДЕНИЕ - Заправка

- При разливе топлива, подающегося под давлением, оно может попасть на одежду или кожу, что влечет за собой риск воспламенения и получения ожогов. Крышку с горловины топливного бака нужно снимать осторожно и медленно. Если из-под крышки выделяется топливо или слышно шипение, подождите, пока это не прекратится, прежде чем полностью снимать крышку.
- Не пытайтесь долить еще топлива после автоматического отключения заправочного пистолета.
- Проверяйте надежность фиксации крышки заливной горловины, чтобы исключить разлив топлива в случае аварии.

#### ПРЕДУПРЕЖДЕНИЕ

##### - Опасности при заправке

Автомобильное топливо является легковоспламеняющимся веществом. При заправке тщательно соблюдайте следующие указания. Результатом несоблюдения этих указаний могут быть травмы, сильные ожоги или смерть от пожара или взрыва.

- Внимательно прочтите и соблюдайте все предупреждения, размещенные на автозаправочной станции.
- Перед заправкой определите положение клапана аварийного перекрытия бензина (при наличии на автозаправочной станции).

(Продолжение)



### (Продолжение)

- Перед тем как прикасаться к заправочному пистолету, следует снять с тела потенциально опасный заряд статического электричества, прикоснувшись к металлической части автомобиля на безопасном расстоянии от горловины топливного бака, заправочного пистолета или другого источника выделения паров бензина.
- Не следует садиться в автомобиль после того как началась заправка, поскольку из-за прикосновения к деталям и тканям отделки (полиэфирные, сатиновые, нейлоновые и т. д.) или трения о них может вырабатываться статическое электричество. Разряд статического электричества может воспламенить пары топлива, что приведет к быстрому возгоранию.

(Продолжение)

### (Продолжение)

- Если вам необходимо вернуться в автомобиль, то нужно повторно снять заряд статического электричества, прикоснувшись к металлической части автомобиля на безопасном расстоянии от горловины топливного бака, заправочного пистолета или другого источника выделения паров бензина.
- Если используется одобренная к применению переносная топливная канистра, перед заправкой ее следует поставить на землю. Заряд статического электричества, скопившийся на канистре, может воспламенить пары топлива и вызвать пожар. Контакт с автомобилем должен сохраняться от начала до завершения заправки. Для транспортировки и хранения бензина разрешается использовать только одобренные к применению пластиковые топливные канистры, специально предназначенные для этих целей.

(Продолжение)

### (Продолжение)

- Во время заправки не следует пользоваться мобильным телефоном. Электрический ток и/или помехи, создаваемые мобильным телефоном, могут привести к воспламенению паров топлива и вызвать пожар.
- Во время заправки двигатель должен быть выключен. Искры, возникающие при работе электрических компонентов, связанных с двигателем, могут воспламенить пары топлива и вызвать пожар. По завершении заправки проследите за тем, чтобы крышка и лючок горловины топливного бака были надежно закрыты, после чего можно запускать двигатель.

(Продолжение)

(Продолжение)

- **ЗАПРЕЩАЕТСЯ** пользоваться спичками или зажигалкой, курить или оставлять в автомобиле зажатую сигарету, находясь на территории автозаправочной станции, особенно во время самого процесса заправки. Автомобильное топливо легко воспламеняется и может вызвать пожар.
- Если во время заправки произошло возгорание, отойдите от автомобиля, незамедлительно обратитесь к менеджеру автозаправочной станции, а затем позвоните в местную пожарную службу. Следуйте полученным от нее указаниям по технике безопасности.



### **ПРЕДОСТЕРЕЖЕНИЕ**

- *Заправку автомобиля следует выполнять в соответствии с пунктом “Требования к топливу” в разделе 1.*
- *Если крышка горловины топливного бака нуждается в замене, используйте запчасти, предназначенные для установки на ваш автомобиль. Неправильно подобранная крышка горловины топливного бака может стать причиной серьезной неисправности топливной системы или системы понижения токсичности выхлопа. Для получения более подробной информации Kia рекомендует обратиться к официальному дилеру Kia или партнерской сервисной компании.*
- *Не следует проливать топливо на внешние поверхности автомобиля. Любое топливо, пролитое на окрашенные поверхности, может повредить лакокрасочное покрытие.*

(Продолжение)

(Продолжение)

- *После заправки проверяйте надежность фиксации крышки заливной горловины, чтобы исключить разлив топлива в случае аварии.*

## ПАНОРАМНЫЙ ЛЮК В КРЫШЕ (ПРИ НАЛИЧИИ)



OCD048052

Если ваш автомобиль оснащен люком в крыше, его можно открыть или приоткрыть при помощи рычага управления люком, который находится на потолочной консоли.

Замок зажигания должен находиться в положении «On» (Вкл.) для того, чтобы вы могли открыть или закрыть люк.

При повороте ключа зажигания в положение «ACC» (Дополнительные устройства) или «LOCK» (Блокировка) (или «OFF» (Выкл.)), а также после извлечения ключа из замка зажигания, управлять люком можно еще в течение 30 секунд.

Тем не менее, при открытой передней двери управлять люком в крыше невозможно даже в течение 30 секунд.

### **⚠ ПРЕДУПРЕЖДЕНИЕ**

- Соблюдайте осторожность перед тем, как воспользоваться люком, чтобы не защемить голову или другие части тела, а также предметы.
- Не оставляйте автомобиль с заведенным двигателем и ключи в автомобиле, в котором находятся дети без присмотра. Оказавшись без присмотра дети могут попытаться управлять люком, что может привести к серьезным травмам.

## Солнцезащитная шторка



OCD048054

### *Открывание солнцезащитной шторки*

Переведите рычаг управления люком назад в первое положение фиксации. Чтобы в любой момент остановить движение, быстро нажмите на переключатель управления солнцезащитной шторкой.

**Закрывание солнцезащитной шторки при закрытом люке**

Переведите рычаг управления люком в крыше вперед, в 1-е положение фиксации.

Чтобы в любой момент остановить движение, быстро нажмите на переключатель управления солнцезащитной шторкой.

**\* ПРИМЕЧАНИЕ**

Появление складок на солнцезащитной шторке — нормальное явление для материала, из которого она изготовлена.

**Сдвигание люка в крыше**



OCD048083

**Когда солнцезащитная шторка закрыта**

Отведите рычаг управления люком в крыше назад до второго фиксированного положения: солнцезащитная шторка и стеклянный люк будут полностью открыты. Движение люка можно в любой момент остановить, быстро передвинув рычаг управления люком.

**Когда солнцезащитная шторка открыта**

Отведите рычаг управления люком назад до первого и второго фиксированного положения: стекло люка в крыше будет полностью открыто. Движение люка можно в любой момент остановить, быстро передвинув рычаг управления люком.

**\* ПРИМЕЧАНИЕ**

Только переднее стекло панорамного люка в крыше может открываться и закрываться.

### Установка люка в крыше под углом



### Когда солнцезащитная шторка закрыта

Переведите вверх рычаг управления люком: солнцезащитная шторка откроется, а затем люк займет наклонное положение.

Движение люка можно в любой момент остановить, на мгновение передвинув рычаг управления люком.

### Когда солнцезащитная шторка открыта

Передвиньте вверх рычаг управления люком: люк в крыше займет наклонное положение.

Движение люка можно в любой момент остановить, на мгновение передвинув рычаг управления люком.

### Закрывание люка в крыше



### Закрывание только стекла люка

Переведите рычаг управления люком в крыше вперед или вниз в первое положение фиксации. Стекло люка закроется автоматически.

Движение люка можно в любой момент остановить, на мгновение передвинув рычаг управления люком.

### **Закрывание стекла люка и солнцезащитной шторки**

Переведите рычаг управления люком в крыше вперед или вниз во второе положение фиксации. Стекло люка и солнцезащитная шторка закроются автоматически.

Движение люка можно в любой момент остановить, на мгновение передвинув рычаг управления люком.

### **Автоматическое изменение направления**

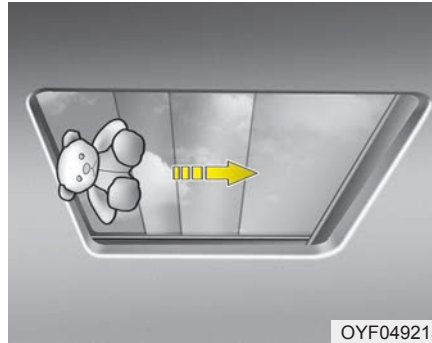

OYF049215

Если в ходе автоматического закрытия стеклянной панели люка в крыше будет обнаружен какой-либо объект или часть тела, система изменит направление на обратное, а затем остановит движение.

Функция автоматического изменения направления не работает, если между двигающейся стеклянной панелью и рамой люка расположено совсем маленькое препятствие. Перед закрыванием люка следует всегда проверять, чтобы все пассажиры и объекты располагались в стороне от него.

### **⚠ ПРЕДОСТЕРЕЖЕНИЕ**

- Отпустите рычаг управления люком после полного открытия, закрытия или наклона люка. В противном случае это может привести к повреждению электродвигателя или компонентов системы.
- Для предотвращения повреждения люка периодически удаляйте грязь, которая может скапливаться на направляющей.
- Если попытаться открыть люк при температуре ниже нуля или когда крыша покрыта снегом или льдом, стекло или мотор могут быть повреждены.
- Оставляя автомобиль без присмотра, полностью закрывайте люк в крыше. Это защитит ваш автомобиль от кражи, а салон автомобиля от воздействия дождя или снега.
- Не выставляйте какие-либо предметы в проем люка во время движения.

(Продолжение)

### *(Продолжение)*

- *После мойки автомобиля или после дождя перед использованием люка в крыше необходимо вытереть с него воду.*
- *Не пытайтесь тянуть или толкать солнцезащитную шторку вручную, поскольку такие действия могут повредить ее или привести к неполадкам в ее работе.*
- *Закройте люк в крыше во время проезда по пыльным участкам. Пыль может привести к сбоям в работе систем автомобиля.*

### **⚠ ПРЕДУПРЕЖДЕНИЕ**

- Не подпускайте ребенка к управлению люком в крыше для предотвращения случайного срабатывания.
- Не высовывайте лицо, шею, руки или иные части тела из люка в крыше во время движения.
- Чтобы избежать серьезной травмы или смерти, не следует высовывать голову, руки или тело через люк во время движения.
- При закрытии люка удостоверьтесь в отсутствии частей тела на пути движения люка. Части тела могут быть защемлены или раздавлены.

*(Продолжение)*

### *(Продолжение)*

- Люк в крыше сделан из стекла, поэтому он может разбиться в результате аварии. Если ваш ремень безопасности не пристегнут, вас может выбросить наружу через разбитое стекло, в результате чего вы получите травму или погибнете. Для безопасности водителя и пассажиров следует использовать надлежащие системы защиты (например, ремни безопасности, детские автокресла и т. д.).
- Не регулируйте люк во время движения. Это может привести к потере управления и созданию аварийной ситуации со смертельным исходом, серьезными травмами и повреждением имущества.
- Не пользуйтесь люком при перевозке багажа на крыше. В противном случае крепление груза может ослабнуть и груз может отвлечь водителя.
- Не садитесь на люк сверху. В противном случае возможно повреждение автомобиля.

## Сброс параметров люка в крыше



OCD048086

В следующих ситуациях может потребоваться сброс люка в исходное состояние:

- Аккумулятор разряжен или отключен или предохранитель люка был заменен или отключен.
- Рычаг управления люком работает неправильно.

1. Запустите двигатель.
2. Закройте солнцезащитную шторку и люк в крыше, если они открыты.
3. Отпустите рычаг управления люком в крыше.
4. Нажмите на рычаг управления люком в направлении закрытия (удерживая его в течение около 10 секунд), пока солнцезащитная шторка слегка не сдвинется. Затем отпустите рычаг.
5. Нажмите на рычаг управления люком в направлении закрытия до выполнения следующих действий:

Открыть солнцезащитную шторку → Перевести стеклянную панель люка в наклонное положение → Открыть стеклянную панель → Закрыть стеклянную панель → Закрыть солнцезащитную шторку  
Затем отпустите рычаг.

После выполнения данных процедур система люка в крыше сбрасывается в исходное состояние и функция открытия или закрытия одним нажатием восстанавливается.

### \* ПРИМЕЧАНИЕ

Если не сбросить настройки системы управления люком в крыше, он может функционировать неправильно.

## Предупреждение о незакрытом люке в крыше (при наличии)

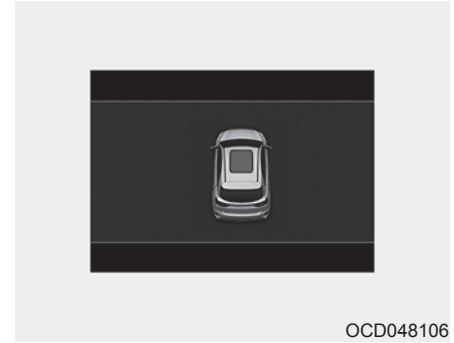

OCD048106

Если извлечь ключ из замка зажигания (выключить двигатель с помощью интеллектуального ключа) при не полностью закрытом верхнем люке, в течение нескольких секунд будет звучать предупредительный сигнал, а в окне ЖК-дисплея появится соответствующее сообщение. Оставляя автомобиль без присмотра, всегда надежно закрывайте люк.



### РУЛЬ

#### Электроусилитель руля (EPS)

Электроусилитель руля облегчает управление автомобилем за счет электродвигателя. Если выключен двигатель или не работает система электроусилителя руля, возможность управлять автомобилем сохраняется, но для этого требуется больше усилий.

Электроусилитель руля контролируется соответствующим блоком управления электроусилителя, который определяет момент силы, необходимый для поворота рулевого колеса, положение рулевого колеса и скорость автомобиля, на основании чего подает команды электродвигателю.

Руль становится тяжелее ростом скорости автомобиля и легче с ее уменьшением, что позволяет улучшить управляемость рулевого колеса.

Если вы заметили изменение усилия, требуемого для поворота рулевого колеса при штатной эксплуатации автомобиля, следует произвести проверку системы в специализированной мастерской. Kia рекомендует обратиться к официальному дилеру Kia или партнерской сервисной компании.

#### \* ПРИМЕЧАНИЕ

При нормальной эксплуатации автомобиля возможно проявление следующих признаков:

- Не загорается сигнальная лампа системы EPS.
- Сразу после включения зажигания необходимо высокое усилие поворота рулевого колеса. Это связано с тем, что система выполняет диагностику EPS. По завершении диагностики усилие поворота рулевого колеса возвращается к обычному уровню.
- После переключения замка зажигания в положение «ON» (Вкл.) или «LOCK» (Блокировка) реле EPS может издать щелчок.
- Когда автомобиль стоит или движется на малой скорости, может быть слышен звук электромотора усилителя руля.
- Если система электроусилителя руля работает неправильно, то на приборной панели загорается соответствующая сигнальная лампа. Рулевое колесо может вращаться с большим трудом или работать неправильно. В этом случае следует проверить систему в специализированной мастерской.

(Продолжение)

(Продолжение)

Kia рекомендует обратиться к официальному дилеру Kia или партнерской сервисной компании.

- Усилие поворота рулевого колеса возрастает, если его постоянно вращать в стоящем на месте автомобиле. Однако через несколько минут электроусилитель вернется в нормальное рабочее состояние.
- В процессе поворота рулевого колеса при низких температурах возможно появление шума. При повышении температуры шум исчезает. Это нормальное явление.
- Когда появится предупреждающий индикатор системы зарядки или напряжение станет низким (в случае ненормальной работы или неисправности генератора (или аккумулятора)), рулевое колесо может стать тяжелым, а управление станет необычно трудным.

## Регулировка наклона и высоты руля

Средства регулировки наклона и выдвигания рулевого колеса позволяют откорректировать его положение перед поездкой.

Также можно поднять рулевое колесо, чтобы оно не мешало ногам при высадке и посадке в автомобиль.

Размещайте рулевое колесо таким образом, чтобы обеспечить удобство управления автомобилем; при этом оно не должно закрывать обзор сигнальных ламп и датчиков на приборной панели.

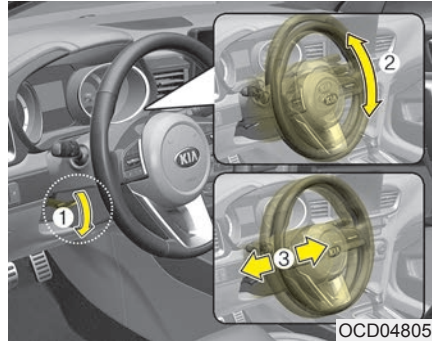

Для изменения угла наклона рулевого колеса потяните вниз отжимной рычаг фиксатора (1), установите рулевое колесо под нужным углом (2) и на нужной высоте (3), затем потяните отжимной рычаг фиксатора вверх, благодаря чему рулевое колесо фиксируется в заданном положении. Выполняйте регулировку положения рулевого колеса перед началом движения.

## Обогрев рулевого колеса (при наличии)

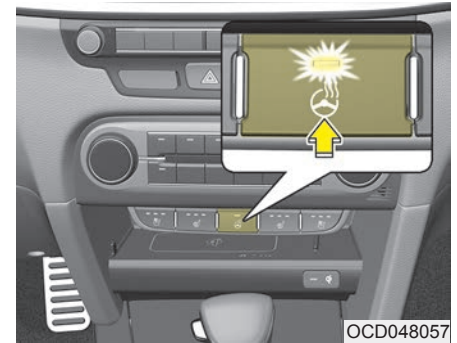

Когда ключ зажигания находится в положении «ON», нажмите кнопку подогрева руля, чтобы руль нагрелся. Индикатор на кнопке загорится.

Чтобы отключить обогрев рулевого колеса, нажмите эту кнопку еще раз. Индикатор на кнопке погаснет.

Обогрев рулевого колеса отключается автоматически приблизительно через 30 минут после включения.

Если выключить зажигание в течение 30 минут после нажатия кнопки обогрева рулевого колеса, при следующем включении зажигания функция обогрева будет отключена.

### **⚠ ПРЕДУПРЕЖДЕНИЕ**

- **Запрещается регулировать угол наклона рулевого колеса во время движения. Вы можете потерять управление, вследствие чего возможно нанесение тяжелых травм, гибель или провоцирование дорожно-транспортного происшествия.**
- **После регулировки попробуйте переместить рулевое колесо вверх и вниз для проверки надежности его фиксации.**

### **⚠ ПРЕДОСТЕРЕЖЕНИЕ**

- *Не следует устанавливать на рулевое колесо дополнительные рукояти. Это может привести к повреждению системы обогрева рулевого колеса.*
- *При чистке рулевого колеса с подогревом не используйте органические растворители, такие как растворитель для краски, бензол, спирт и бензин. Это может привести к повреждению поверхности рулевого колеса.*
- *В случае повреждения поверхности рулевого колеса острым предметом возможно повреждение компонентов рулевого колеса с подогревом.*

### **Звуковой сигнал**

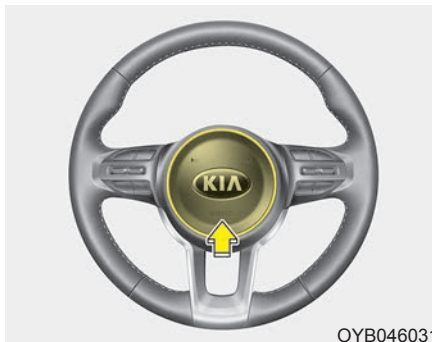

Чтобы подать звуковой сигнал, нажмите на символы гудка на рулевом колесе. Регулярно проверяйте звуковой сигнал, чтобы убедиться в его исправной работе.

### **\* ПРИМЕЧАНИЕ**

Чтобы подать звуковой сигнал, нажмите в том месте рулевого колеса, которое обозначено символом гудка (см. иллюстрацию). Звуковой сигнал сработает только при нажатии на эту область.

### **⚠ ПРЕДОСТЕРЕЖЕНИЕ**

*Не стучите с силой по сигналу и не ударяйте по нему кулаком. Не нажимайте на звуковой сигнал острыми предметами.*

## ЗЕРКАЛА

### Внутреннее зеркало заднего вида

Отрегулируйте положение зеркала заднего вида по центру заднего стекла. Делайте это каждый раз перед началом движения.

#### **⚠ ПРЕДУПРЕЖДЕНИЕ** - Обзорность зеркала заднего вида

Не размещайте на заднем сидении или в багажном отделении предметы, которые могут ограничивать обзор через заднее стекло.

#### **⚠ ПРЕДУПРЕЖДЕНИЕ**

Не регулируйте зеркало заднего вида во время движения автомобиля. Это может привести к потере управления и созданию аварийной ситуации со смертельным исходом, серьезными травмами и повреждением имущества.

#### **⚠ ПРЕДУПРЕЖДЕНИЕ**

Не вносите какие-либо изменения в конструкцию зеркала и не устанавливайте широкое зеркало. Это может привести к травмам при аварии или раскрытии подушки безопасности.

### *Дневное/ночное зеркало заднего вида (при наличии)*

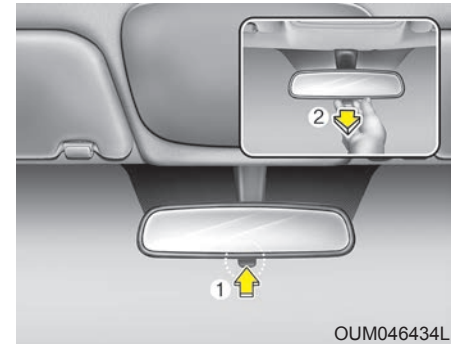

Эту регулировку следует выполнять перед началом движения при дневном положении переключателя дневного/ночного режима (1).

Потяните переключатель дневного/ночного режима на себя (2), чтобы уменьшить слепящий свет от фар автомобилей, едущих позади вас в ночное время.

*Помните, что в ночном положении четкость отражения в зеркале заднего вида уменьшается.*

\* (1): Day (день), (2): Night (ночь)

### Электрохроматическое зеркало (ЕСМ) (при наличии)

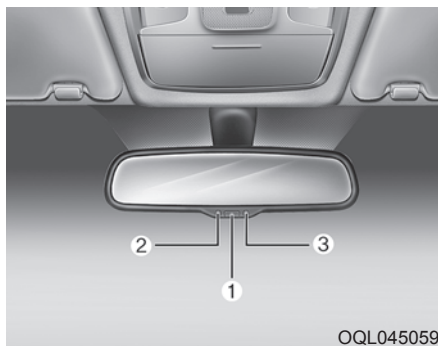

OQL045059

Электрическое зеркало заднего вида автоматически убирает ослепляющий свет фар позади идущих транспортных средств в ночное время или в условиях низкой освещенности. Датчик (3), установленный в зеркале, определяет уровень освещенности вокруг автомобиля и автоматически убирает ослепляющий свет фар позади идущих автомобилей.

При работающем двигателе слепящий свет автоматически убирается с помощью датчика, встроенного в зеркало заднего вида.

Каждый раз, когда рычаг переключения передач переводится в положение «R» (задний ход), зеркало автоматически переключается в режим наибольшей яркости, чтобы улучшить водителю задний обзор.



### ПРЕДОСТЕРЕЖЕНИЕ

*При очистке зеркала используйте бумажное полотенце или аналогичный материал, смоченный чистящим средством для стекол. Не распыляйте чистящее средство непосредственно на стекло зеркала. Это может привести к попаданию жидкого очистителя внутрь корпуса зеркала.*

### Управление электрическим зеркалом заднего вида:

- Зеркало по умолчанию включается каждый раз, когда замок зажигания переводится в положение «ON» (Вкл.).
- Для отключения функции автоматического затемнения нажмите кнопку включения/выключения (1). Индикаторная лампа зеркала (2) погаснет. Для включения функции автоматического затемнения нажмите кнопку включения/выключения (1). Индикаторная лампа зеркала (2) загорится.

**Наружное зеркало заднего вида**

Обязательно отрегулируйте углы наклона зеркал перед началом движения.

Автомобиль оборудован левым и правым наружными зеркалами заднего вида. Положение зеркал можно регулировать дистанционно с помощью специального переключателя. Корпуса зеркал можно сложить во избежание повреждений во время автоматической мойки автомобиля или при проезде через узкую улицу.

**⚠ ПРЕДУПРЕЖДЕНИЕ****- Зеркала заднего вида**

- Наружного зеркала заднего вида имеют выпуклую форму. Отражающиеся в зеркале объекты находятся ближе, чем кажется.
- При смене ряда используйте внутреннее зеркало заднего вида или непосредственное наблюдение, чтобы определить фактическое расстояние до следующего за вами транспортного средства.

**ПРЕДОСТЕРЕЖЕНИЕ**

*Не соскребайте лед с лицевой стороны зеркала: это может привести к повреждению поверхности стекла. Если лед мешает перемещению зеркала, не регулируйте его с применением силы. Для удаления льда используйте противообледенительный спрей либо губку или мягкую ткань с очень теплой водой.*

**ПРЕДОСТЕРЕЖЕНИЕ**

*Если зеркало заклинило из-за льда, не регулируйте его с применением силы. Используйте рекомендованный спрей-антиобледенитель (не радиаторный антифриз), чтобы разморозить заклинивший механизм, или переместите автомобиль в теплое место и дайте льду растаять.*

**ПРЕДУПРЕЖДЕНИЕ**

**Не регулируйте и не складывайте зеркала заднего вида во время движения автомобиля. Это может привести к потере управления и созданию аварийной ситуации со смертельным исходом, серьезными травмами и повреждением имущества.**

### Дистанционное управление

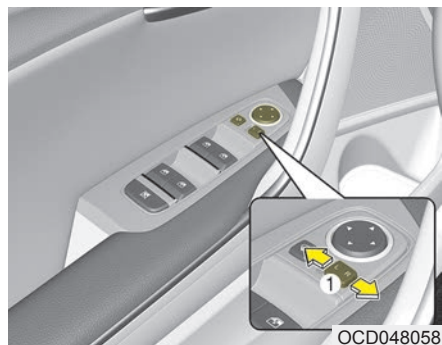

#### Тип с электроприводом

Положение левого и правого зеркала заднего вида можно дистанционно отрегулировать при помощи переключателя наружных зеркал заднего вида. Для регулировки положения любого из зеркал замок зажигания должен находиться в положении «ACC» (Доп. оборудование).

Чтобы отрегулировать положение какого-либо из зеркал, переместите рычаг (1) в положение «R» (Правое) или «L» (Левое), чтобы выбрать правое или левое зеркало, а затем нажмите на соответствующую точку (▲) на регуляторе положения зеркала, чтобы сместить выбранное зеркало вверх, вниз, влево или вправо.

### ⚠ ПРЕДОСТЕРЕЖЕНИЕ

- При достижении максимальных углов регулирования движение зеркала прекращается, однако электродвигатель продолжает работать, пока нажат переключатель. Чтобы не повредить электродвигатель, не удерживайте переключатель нажатым дольше необходимого времени.
- Не пытайтесь отрегулировать наружное зеркало заднего вида вручную. Это может привести к повреждению деталей.

### Складывание наружного зеркала заднего вида

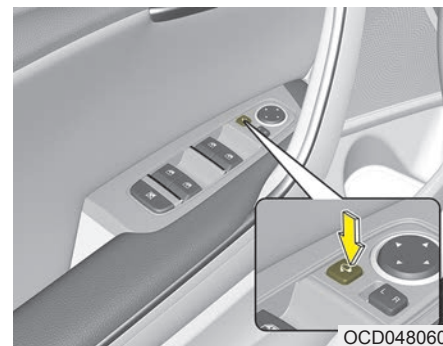

#### Тип с электроприводом (при наличии)

Нажмите кнопку для того, чтобы сложить внешнее зеркало заднего вида.

Для того, чтобы привести зеркало в рабочее положение, еще раз нажмите кнопку.

- С системой интеллектуального доступа
  - Зеркало складывается или раскладывается при блокировке или разблокировке двери интеллектуальным ключом (при наличии).
  - Зеркало складывается или раскладывается при блокировке или разблокировке двери с кнопки на внешней ручке двери (при наличии).
  - Зеркало раскладывается при вашем приближении к автомобилю (при этом все двери должны быть закрыты и заблокированы), если у вас находится интеллектуальный ключ (при наличии).



### **ПРЕДОСТЕРЕЖЕНИЕ**

*Наружное зеркало заднего вида с электроприводом работает даже в случае, если замок зажигания находится в положении «ЛОСК» (Блокировка) или «OFF» (выключено). Однако, для исключения ненужной разрядки аккумулятора, не регулируйте положение зеркал больше чем нужно, если двигатель не работает.*



### **ПРЕДОСТЕРЕЖЕНИЕ**

*В случае если наружное зеркало заднего вида оснащено электроприводом, не складывайте его рукой. При этом можно повредить привод.*



OCD048059

#### **Ручной тип**

Для того чтобы сложить наружное зеркало заднего вида, возьмитесь за корпус зеркала и сложите его по направлению к задней части автомобиля.



## КОМБИНАЦИЯ ПРИБОРОВ

### ■ Тип А



1. Тахометр
2. Спидометр
3. Указатель температуры охлаждающей жидкости двигателя
4. Указатель уровня топлива
5. Сигнальные и индикаторные лампы
6. ЖК-дисплей

### ■ Тип В



\* Фактическая комбинация приборов в автомобиле может отличаться от изображенной на рисунке. Дополнительная информация приведена в пунктах «Измерительные приборы» и «Световые сигналы» в этой главе.

OCD048100/OCD048101

## Управление комбинаций приборов

### Регулирование подсветки комбинации приборов

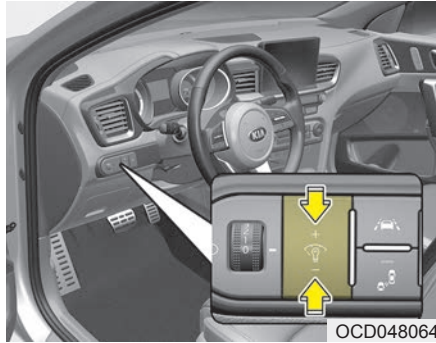

OCD048064

### **⚠ ПРЕДУПРЕЖДЕНИЕ**

Не настраивайте комбинацию приборов во время движения. Это может привести к потере управления и созданию аварийной ситуации со смертельным исходом, серьезными травмами и повреждением имущества.

Яркость подсветки приборной панели регулируется при помощи кнопки управления подсветкой (+ или –), когда ключ зажигания или кнопка «Engine Start/Stop» (Запуска/остановки двигателя) установлены в положение «ON» или включены задние фары.



- При удерживании кнопки («+» или «-») нажатой, яркость подсветки будет меняться непрерывно.
- При достижении максимальной или минимальной яркости прозвучит предупреждающий сигнал.

### Управление окном ЖК-дисплея

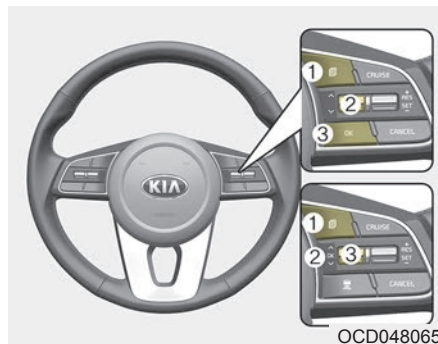

Режимы окна ЖК-дисплея можно изменить с помощью кнопок управления на рулевом колесе.

- (1) : Кнопка выбора режима для изменения режимов дисплея.
- (2) : Переключатель прокрутки для выбора пунктов.
- (3) ОК : Кнопка «SET/RESET» (установки и сброса параметров)

\* Информацию о режимах ЖК-дисплея см. в разделе «ЖК-дисплей» в этом разделе.

### Приборы

#### Спидометр

■ Тип А (км/ч)



OCD048066

■ Тип В (миль/ч, км/ч)



OCD048068

Спидометр показывает скорость автомобиля и в милях в час (миль/ч) и/или километрах в час (км/ч).

## Тахометр

■ Бензиновый двигатель



OCD048067

■ Дизельный



OCD048069

Тахометр показывает приблизительное количество оборотов двигателя в минуту (об/мин).

Пользуйтесь тахометром для выбора правильной передачи и предотвращения перегрузки двигателя и/или превышения допустимого числа оборотов.



## ПРЕДОСТЕРЕЖЕНИЕ

*Не допускайте работы двигателя в КРАСНОЙ ЗОНЕ тахометра. Это может привести к серьезному повреждению двигателя.*

*Указатель температуры охлаждающей жидкости двигателя*



OCD048070

Этот индикатор показывает температуру охлаждающей жидкости двигателя, когда замок зажигания или кнопка «Engine Start/Stop» (Запуска/остановки двигателя) находятся в положении «ON» (Вкл.).

**⚠ ПРЕДОСТЕРЕЖЕНИЕ**

Если указатель датчика перемещается за пределы нормального диапазона значений по направлению к положению «130», это указывает на перегрев, который может привести к повреждению двигателя. Не продолжайте движение с перегретым двигателем. Если автомобиль перегревается, см. раздел «Перегрев двигателя» в разделе 7.

**⚠ ПРЕДУПРЕЖДЕНИЕ**

Никогда не снимайте крышку радиатора, пока двигатель горячий. Охлаждающая жидкость двигателя находится под давлением и может вызвать сильные ожоги. Перед добавлением охлаждающей жидкости в резервуар подождите, пока двигатель не остынет.

Указатель уровня топлива



OCD048071

Указатель уровня топлива показывает примерное количество топлива, оставшегося в топливном баке.

**\* ПРИМЕЧАНИЕ**

- Объем топливного бака указан в “Рекомендуемые смазочные материалы и их количество” в разделе 9.
- В дополнение к указателю уровня топлива автомобиль оснащен сигнальной лампой низкого уровня топлива, которая загорается, когда топливный бак почти пуст.
- На склонах и поворотах вследствие движения топлива в баке стрелка указателя уровня топлива может колебаться или сигнальная лампа низкого уровня топлива загораться раньше, чем обычно.

**⚠ ПРЕДУПРЕЖДЕНИЕ**  
- Указатель уровня топлива

Полная выработка топлива может подвергнуть опасности людей, находящихся в автомобиле.

При включении сигнальной лампы низкого уровня топлива или приближении стрелки на указателе уровня топлива к точке «0» (Пусто), необходимо как можно скорее остановиться для дозаправки.



### ПРЕДОСТЕРЕЖЕНИЕ

*Не ездите с очень низким уровнем топлива. Если топливо закончится, это может привести к пропускам зажигания и повреждению каталитического нейтрализатора.*

### Одометр

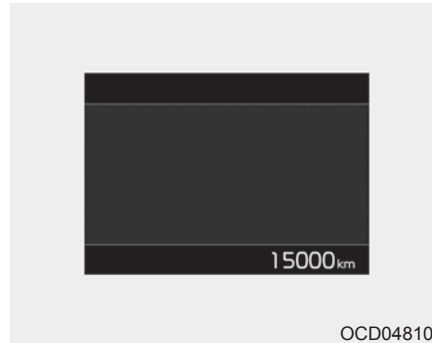

Одометр показывает общее расстояние, которое преодолел автомобиль, и должен использоваться для определения срока выполнения периодического техобслуживания.

- Диапазон одометра: 0 - 1 599 999 км.

### Указатель наружной температуры

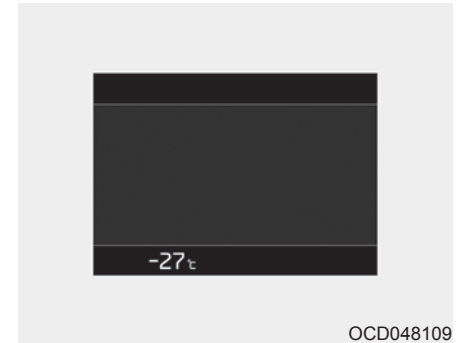

Этот индикатор показывает текущую температуру наружного воздуха с точностью до 1 °С.

- Температурный диапазон:

От - 40°С до + 60°С (от - 40°F до + 140°F)

Температура наружного воздуха на дисплее может меняться не сразу (как на обычном термометре), чтобы не отвлекать внимание водителя.

Для изменения единицы измерения температуры (с °C на °F или °F на °C) Единицы измерения температуры можно изменить, войдя в режим «User Settings» (Пользовательские настройки) на ЖК-дисплее.

\* Подробнее см. в разделе «ЖК-дисплей» в этом разделе.

### Индикатор переключения передач

*Индикатор переключения передач на АКПП (при наличии)*

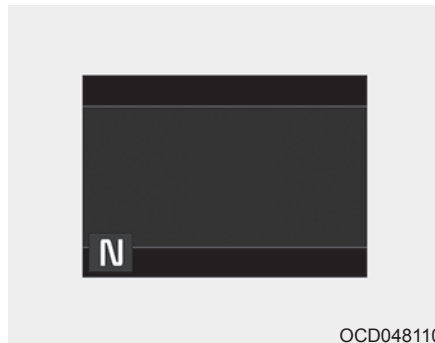

OCD048110

Этот индикатор показывает, какое положение рычага переключения автоматической коробки передач выбрано.

- Парковка: P
- Задний ход: R
- Нейтраль: N
- Передний ход: D
- Спортивный режим: S, 1, 2, 3, 4, 5, 6

### Индикатор переключения передач на МКПП (при наличии)



OCD048111

Этот индикатор показывает передачу, которую нужно выбрать для экономии топлива во время движения.

- Повышение передачи:  
▲2, ▲3, ▲4, ▲5, ▲6
- Понижение передачи:  
▼1, ▼2, ▼3, ▼4, ▼5

Например

- ▲3: Указывает, что рекомендуется перейти на третью передачу (в настоящий момент рычаг переключения передач находится на второй или на первой передаче).
- ▼4: Указывает, что рекомендуется перейти на четвертую передачу (в настоящий момент рычаг переключения передач находится на пятой или шестой передаче).

Когда система не работает должным образом, этот индикатор не отображается.

**Индикатор передачи для коробки передач с двойным сцеплением (при наличии)**

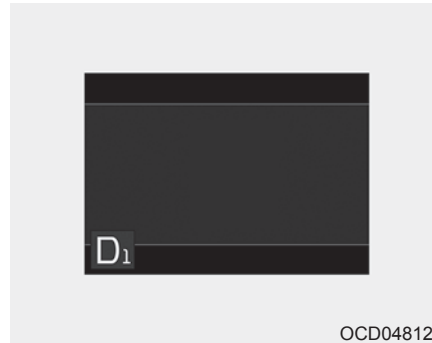

Этот индикатор показывает, какое положение рычага переключения выбрано.

- Парковка: P
- Задний ход: R
- Нейтраль: N
- Передний ход: D1, D2, D3, D4, D5, D6, D7
- Спортивный режим: S1, S2, S3, S4, S5, S6, S7



## ОКНА ЖК-ДИСПЛЕЯ (ПРИ НАЛИЧИИ)

### Обзор

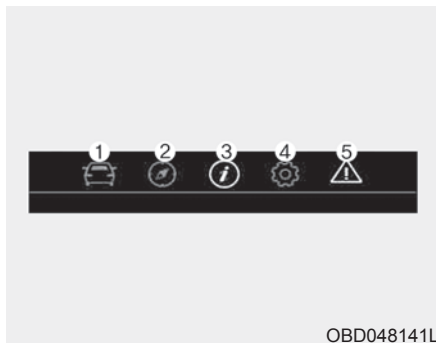

В окнах на ЖК-дисплее отображается следующая информация для водителей.

- Информация о поездке
- Режимы ЖК-дисплея
- Предупреждения

### Информация о поездке (маршрутный компьютер)

Маршрутный компьютер — это микропроцессорная система информирования водителя, которая отображает информацию, относящуюся к управлению транспортным средством.

#### \* ПРИМЕЧАНИЕ

Некоторые данные о движении, хранящиеся в маршрутном компьютере (например, средняя скорость движения автомобиля), сбрасываются после отсоединения аккумулятора.

### Запас хода по топливу

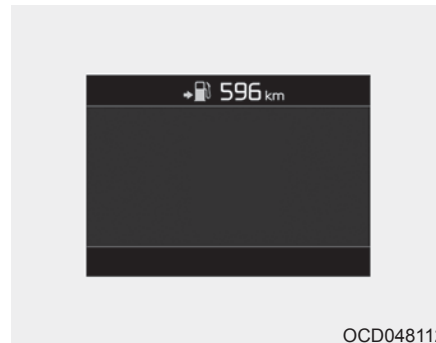

- Запас хода по топливу — это примерное расстояние, которое автомобиль может преодолеть на оставшемся количестве топлива.
  - Диапазон значений расстояния: 1 ~ 9 999 км или 1 ~ 9 999 миль
- Если расчетное расстояние составляет менее 1 км, то запас хода по топливу на дисплее маршрутного компьютера отображается как «---».

**\* ПРИМЕЧАНИЕ**

- Если автомобиль находится на неровной поверхности либо был отключен аккумулятор, то функция определения запаса хода по топливу может работать неправильно.
- Запас хода по топливу может отличаться от фактически пройденного расстояния, так как это расчетный показатель дальности хода.
- Если в бак автомобиля долито менее 6 литров топлива, маршрутный компьютер может не определить повышение уровня топлива.
- Расход топлива и запас хода по топливу могут значительно варьироваться в зависимости от ситуации на дороге, стиля вождения и состояния автомобиля.

*Режимы движения*

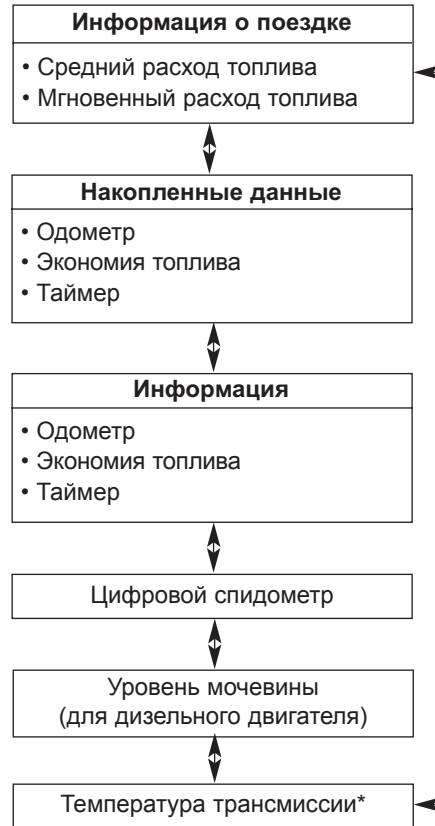

\*1) для автомобилей, оборудованных трансмиссией с двойным сцеплением

Изменить режим движения можно с помощью переключателя прокрутки (^/∨) в режиме маршрутного компьютера.

### Расход топлива

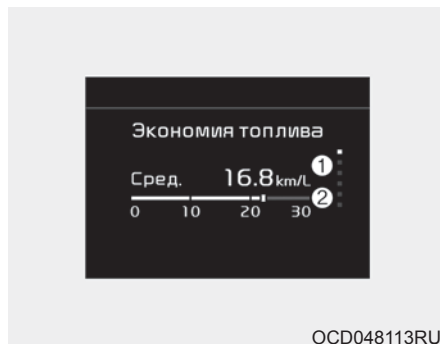

#### Средний расход топлива (1)

- Средний расход топлива рассчитывается на основании общего пройденного расстояния и общего потребления топлива с момента последнего сброса значения среднего расхода топлива.  
- Диапазон значений расхода топлива: 0 ~ 99,9 км/л, л/100 км или миль/галлон
- Показания среднего расхода топлива можно сбросить автоматически или вручную.

#### Сброс вручную

Для того чтобы сбросить показания среднего расхода топлива вручную, нажмите кнопку «ОК» на рулевом колесе и удерживайте ее более 1 секунды, когда на дисплее отображается средний расход топлива.

#### Автоматический сброс

Для того чтобы показания среднего расхода топлива автоматически сбрасывались при каждой заправке, выберите режим «Fuel economy auto reset» (Автосброс показаний экономии топлива) в меню User Settings (пользовательских настроек) на ЖК-дисплее (см. раздел «ЖК-дисплей»).

- Выкл. — можно установить значение по умолчанию вручную при помощи кнопки сброса переключения поездки.
- После включения зажигания — настройки автоматически сбрасываются на значения по умолчанию через 4 часа после выключения зажигания.
- После заправки — когда скорость автомобиля превышает 1 км/ч после доливки топлива в объеме более 6 литров, настройки автоматически сбрасываются на значения по умолчанию.

#### \* ПРИМЕЧАНИЕ

Показания среднего расхода топлива не являются точными, если автомобиль движется не более 10 секунд или прошел не более 50 метров с момента переключения замка зажигания или кнопки «Engine Start/Stop» (запуска/остановки двигателя) в положение «ON» (Вкл.).

### Текущий расход топлива (2)

- В этом режиме отображается текущее значение расхода топлива за последние несколько секунд, если скорость автомобиля превышает 10 км/ч.
- Диапазон значений расхода топлива: 0,0 ~ 30 км/л, л/100 км или 0,0 ~ 50,0 миль/галлон

### Режим отображения сводной информации о поездке



Отображение сводной информации о пройденном расстоянии/расходе топлива/времени в пути.

- Сводная информация начинает высчитываться после того, как автомобиль пройдет более 300 метров.
- Если после отображения сводной информации нажать кнопку «ОК», удерживая ее более 1 секунды, информация будет обнулена.
- Сбор информации происходит во время работы двигателя, даже если автомобиль не движется.

### Режим разового отображения информации о поездке

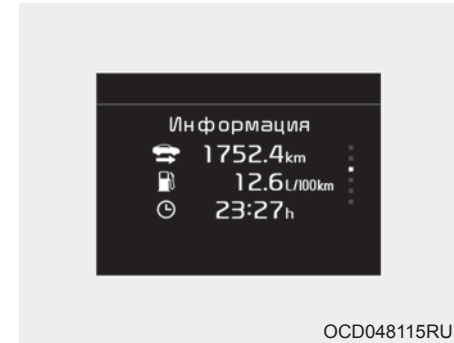

Информация о поездке отображается для каждого цикла включения/выключения зажигания.

- Информация о расходе топлива начинает высчитываться после того, как автомобиль пройдет более 300 метров.
- Информация о поездке обнуляется через 4 часа после выключения зажигания. Если включить зажигание прежде, чем пройдет 4 часа, информация не будет обнулена.

- Если после отображения информации о поездке нажать кнопку «ОК», удерживая ее более 1 секунды, информация будет обнулена.
- Сбор информации происходит во время работы двигателя, даже если автомобиль не движется.

### *Цифровой спидометр*

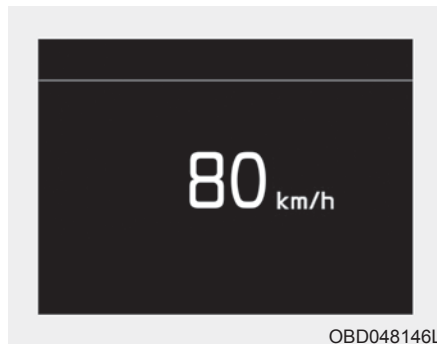

В этом режиме отображается текущая скорость автомобиля.

### *Датчик уровня мочевины (для дизельного двигателя)*



В данном режиме отображается количество оставшегося раствора мочевины в баке.

**Датчик температуры трансмиссии (Для трансмиссии с двойным сцеплением)**

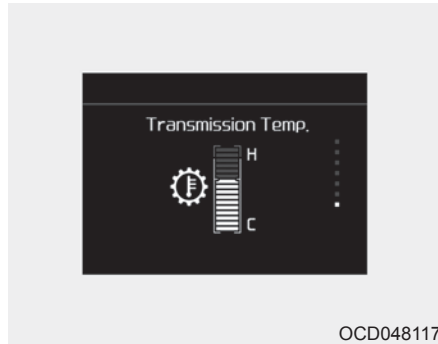

В данном режиме отображается температура трансмиссии.

**Режимы ЖК-дисплея**

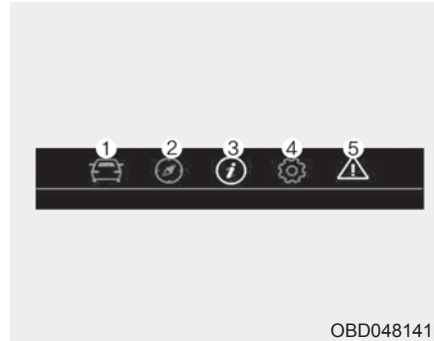



(1) Режим маршрутного компьютера  
Режим маршрутного компьютера Этот режим показывает дорожную информацию, такую как счетчик пути, экономия топлива и т. д.

※ Подробнее см. в разделе “Маршрутный компьютер” в этом разделе.

(2) Режим с навигацией по поворотам (при наличии)  
В этом режиме отображается состояние навигации.

(3) Режим помощи водителю

-  : В этом режиме отображается состояние следующих функций.
  - Система удержания полосы (LKA)
  - Система предупреждения о сосредоточенности водителя (DAW)
  - Интеллектуальная система круиз-контроля с системой «Stop & go» (Стоп-старт)
  - Интеллектуальная система предупреждения об ограничении скорости движения (ISLW)
  - Давление в шинах
-  : в этом режиме отображается давление шинах.

(4) Режим пользовательских настроек  
В этом режиме можно изменить настройки дверей, ламп и так далее.

(5) Режим общего предупреждения  
В данном режиме выводятся предупреждения, связанные со следующими функциями.

- Неисправность системы предупреждения об опасности столкновения в непросматриваемой зоне (BCW) (при наличии)
- Не работает радар системы предупреждения об опасности столкновения в слепой зоне (BCW) (при наличии)
- Неисправность системы интеллектуального круиз-контроля с системой Stop & Go (при наличии)
- Объекты вне зоны действия радаров системы интеллектуального круиз-контроля с системой Stop & Go (при наличии)
- Неисправность вспомогательной системы предупреждения о лобовом столкновении (при наличии)
- Не работает радар вспомогательной системы предупреждения о лобовом столкновении (при наличии)
- Неисправность системы автоматического переключения фар дальнего света (при наличии)
- Неисправность лампы
- Неисправность светодиодных передних фар (при наличии)
- Нехватка моторного масла

\* Информацию по управлению режимами ЖК-дисплея см. в разделе "Управление ЖК-дисплеем" в этом разделе.

### Сервисный режим

#### *Напоминание о техобслуживании*

Счетчик рассчитывает и отображает время или расстояние, оставшееся до следующего планового техобслуживания.

Если оставшийся пробег или время достигают значения 1 500 км или 30 дней, то каждый раз при переключении замка зажигания или кнопки «Engine Start/Stop» (запуска/остановки двигателя) в положение «ON» (Вкл.) на несколько секунд отображается сообщение «Service in» (Время до техобслуживания).

#### *Требуется техобслуживание*

Если техобслуживание автомобиля в соответствии с уже введенным межсервисным интервалом не выполнено, то каждый раз, когда ключ зажигания или кнопка «Engine Start/Stop» (Запуска/остановки двигателя) устанавливаются в положение «ON» (Вкл.), на несколько секунд будет отображаться сообщение «Service required» (Требуется техобслуживание).

Для установки межсервисного интервала на предварительно введенный пробег и количество дней, выполните следующие действия:

- Нажмите и удерживайте кнопку ОК (Сброс) более 1 секунды.

### \* ПРИМЕЧАНИЕ

При любом из перечисленных ниже условий информация о пробеге и днях может быть неправильной.

- Отсоединен кабель аккумулятора.
- Выключен переключатель с предохранителем.
- Разряжен аккумулятор.

## Режим пользовательских настроек

В этом режиме можно изменить настройки дверей, осветительных приборов и т. д.

### ПРЕДУПРЕЖДЕНИЕ

Не регулируйте настройки пользователя во время вождения. Вы можете потерять управление, вследствие чего возможно нанесение тяжелых травм или провоцирование дорожно-транспортного происшествия.

*Переключите рычаг переключения передач в положение P (парковка) / включите стояночный тормоз для редактирования параметров*

Это предупреждение появляется при попытке настроить параметры пользователя во время вождения.

- Автоматическая трансмиссия/ трансмиссия с двойным сцеплением.

По соображениям безопасности настройки в меню «User Settings» (Настройки пользователя) следует изменять после парковки автомобиля, включения стояночного тормоза и переключения рычага в положение «P» (Парковка).

- Механическая коробка передач

По соображениям безопасности настройки в меню «User Settings» (Настройки пользователя) следует изменять после включения стояночного тормоза.

*Система помощи при вождении (при наличии)*

- Чувствительность интеллектуального круиз-контроля с системой Stop & Go (при наличии):

- Выбор чувствительности интеллектуального круиз-контроля (быстро, норм., медленно).

- \* Подробнее см. в пункте «Система интеллектуального круиз-контроля с системой Stop & Go (Стоп-старт)» в главе 6.

- Система предупреждения о сосредоточенности водителя (DAW, при наличии):

- Настройка чувствительности системы предупреждения о сосредоточенности водителя (DAW).

- Выкл./Нормальный/Ранний

- \* Подробнее см. в разделе «Система предупреждения о сосредоточенности водителя (DAW)» в разделе 6.

- Время подачи предупреждения (при наличии)

- Выберите время подачи предупреждения (нормальное, с задержкой)



- Безопасность движения по полосе (при наличии)
  - Выберите функции. (Удержание полосы (LKA), предупреждение о выезде с полосы движения (LDW), выкл.)
- Безопасность при движении вперед (при наличии)
  - Выберите функции. (Активная помощь, только предупреждение, выкл.)
- Безопасность в слепой зоне (при наличии)
  - Выберите функции. (Звуковая сигнализация, безопасность при наличии транспортного потока в поперечном направлении позади автомобиля, только предупреждение, выкл.)

### *Дверь*

- Автоматическая блокировка
  - Отключить: функция автоблокировки дверей будет отключена.
  - Включение на скорости: все двери будут автоматически запираются при скорости автомобиля выше 15 км/ч.
  - Включение на передаче: Все двери будут автоматически запираются при перемещении рычага переключения автоматической коробки передач из положения «P» (парковка) в положение «R» (задний ход), «N» (нейтраль) или «D» (передний ход).

- Автоматическая разблокировка
  - Отключить: функция автоматической разблокировки дверей будет отключена.
  - Выключение двигателя/ Извлечение ключа зажигания (при наличии): все двери будут автоматически отпираться при извлечении ключа из замка зажигания или переключении кнопки «Engine Start/Stop» (запуска/остановки двигателя) в положение «OFF» (выкл.).
  - При переключении в положение «P»: все двери будут автоматически разблокированы при переключении рычага передач АКПП в положение «P» (парковка).

### *Приборы освещения*

- «One Touch Turn Signal» (Функция включения указателей поворота одним касанием)
  - «Off» (Выкл.): функция включения указателей поворота одним касанием отключена.
  - «3, 5, 7 Flashes» (3, 5, 7 миганий): при небольшом перемещении рычага включения указателей поворота сигнал смены полосы мигает 3, 5 или 7 раз.
- \* Подробнее см. в разделе «Световые сигналы» в этом разделе.
- «Ambient light» (Задержка отключения передних фар)
  - Если этот пункт выбран, активируется функция задержки отключения передних фар.
- «Head Lamp Delay» (Декоративная подсветка) (при наличии)
  - Если этот пункт выбран, активируется функция декоративной подсветки.

### *Звуковые сигналы*

- «Welcome Sound» (Приветствующий звуковой сигнал) (при наличии):
  - Если этот пункт выбран, активируется звуковой сигнал приветствия.

### *Удобство*

- «Seat Easy Access» (Легкий доступ к сиденью) (при наличии)
  - Выкл.: функция легкого доступа к сиденью/будет отключена.
  - Normal/Extended (Обычный/отодвинутый): при выключении двигателя сиденье водителя автоматически отодвигается назад на 7,6 см (улучшенный режим), что позволяет с удобством садиться в автомобиль и выходить из него.
  - Если изменить положение кнопки «Engine Start/Stop» (Запуска/остановки двигателя) с «OFF» (Выкл.) на «ACC» (Аксессуары), «ON» (Вкл.) или «START» (Пуск), водительское сиденье вернется в исходное положение.
- \* Подробнее см. в разделе «Система запоминания положения сиденья водителя» в главе 3.
- «Welcome Mirror/Light» (Приветственная подсветка/умное зеркало) (при наличии)
  - Если этот пункт выбран, активируется функция приветственной подсветки (зеркала).

- «Wireless Charging System» (Беспроводная система зарядки) (при наличии):
  - Если выбрана эта функция, будет включена система беспроводной зарядки.
- «Wiper/Light Display» (Отображение стеклоочистителей/осветительных приборов) (при наличии):
  - Если эта функция отмечена, отображение стеклоочистителей/осветительных приборов будет включено.
- «Auto rear wiper» (Автоматический задний стеклоочиститель) (при наличии):
  - Если этот пункт выбран, активируется функция автоматического заднего стеклоочистителя.
- «Gear position pop-up» (Всплывающий экран положения коробки передач) (при наличии):
  - если этот пункт выбран, активируется функция появления экрана положения коробки передач.
- «Icy road warning» (Предупреждение о гололеде на дороге) (при наличии):
  - при выборе этого пункта будет активирована функция предупреждения о гололеде на дороге.

### *Межсервисный интервал*

- «Service Interval» (Межсервисный интервал)
  - Для активации или деактивации функции межсервисного интервала.
- «Adjust Interval» (Регулировка интервала)
  - Регулировка интервала (по пробегу и времени).
- «Reset» (Сброс)
  - Для сброса функции межсервисного интервала.

### *Другие функции*

- «Fuel Economy Auto Reset» (Автосброс показаний расхода топлива)
  - Если отмечен этот пункт, средний расход топлива будет автоматически сбрасываться при заправке или после включения зажигания.
- «Fuel Economy Unit» (Единица измерения расхода топлива)
  - Выбор единицы измерения расхода топлива. (км/л, л/100 км)
- «Temperature Unit» (Единица измерения температуры)
  - Выберите единицы измерения температуры. (°C, °F)
- «Tire Pressure Unit» (Датчик давления в шинах) (при наличии)
  - Выберите единицы измерения давления в шинах. (фунты на кв. дюйм, кПа, бары)

### **Язык**

Выбор языка

### **«Reset» (Сброс)**

Вы можете сбросить информацию в меню в режиме пользовательских настроек. Все меню в режиме пользовательских настроек возвращаются в исходное состояние, кроме языка и межсервисного интервала.

### **Предупреждения**

На ЖК-дисплее могут отображаться предупреждения для водителя. Располагается в центре комбинации приборов.

Предупреждение может отображаться по-разному в зависимости от типа комбинации приборов; на некоторых их них предупреждение может совсем не отображаться.

Предупреждение отображается в виде символа, символа с текстом или только в виде текста.



OCD048118

*Дверь, капот или дверь багажного отделения открыты*

- Данное предупреждение отображается, указывая на открытую дверь, капот или дверь багажного отделения.



### *Люк в крыше открыт (при наличии)*

- Это предупреждение отображается в случае выключения двигателя при открытом люке в крыше.

### *Перегрев двигателя*

- Это предупреждение загорается, когда температура охлаждающей жидкости двигателя превышает 120 °С. Это означает, что двигатель перегрелся и, возможно, поврежден.
- \* Если автомобиль перегрелся, см. раздел “Перегрев” в разделе 7.

### *Разряжен аккумулятор в ключе (для системы интеллектуального доступа)*

- Это предупреждающее сообщение появляется в случае, если разрядилась батарея электронного ключа при переключении кнопки «Engine Start/Stop» (Запуска/остановки двигателя) в положение «OFF» (Выкл.).

### *Поверните руль и нажмите кнопку «START» (для системы интеллектуального доступа)*

- Это предупреждение появляется, если при нажатии кнопки «Engine Start/Stop» (запуска/остановки двигателя) не происходит нормальной разблокировки рулевого колеса.
- Оно означает, что необходимо нажать кнопку «Engine Start/Stop» (Запуска/остановки двигателя), одновременно поворачивая рулевое колесо вправо-влево.

### *Руль разблокирован (для системы интеллектуального доступа)*

- Это предупреждение появляется, если рулевое колесо не блокируется при переключении кнопки «Engine Start/Stop» (Запуска/остановки двигателя) в положение «OFF» (Выкл.).

***Проверьте систему блокировки руля (для системы интеллектуального доступа)***

- Это предупреждение появляется, если не происходит нормальной блокировки рулевого колеса при переключении кнопки «Engine Start/Stop» (Запуска/остановки двигателя) в положение «OFF» (Выкл.).

***Выжмите сцепление для запуска двигателя (для системы интеллектуального доступа и механической коробки передач)***

- Это предупреждение появляется, если положение кнопки «Engine Start/Stop» (Запуска/остановки двигателя) дважды меняется на «ACC» в результате повторного нажатия кнопки без нажатия педали сцепления.
- Это означает, что для запуска двигателя необходимо выжать педаль сцепления.

***Ключ не в машине (для системы интеллектуального доступа)***

- Это предупреждение загорается, если при нажатии кнопки «Engine Start/Stop» (запуска/остановки двигателя) в автомобиле нет интеллектуального ключа.
- Это означает, что вы всегда должны иметь интеллектуальный ключ при себе.

***Ключ не обнаружен (для системы интеллектуального доступа)***

- Это предупреждение загорается, если при нажатии кнопки «Engine Start/Stop» (Запуска/остановки двигателя) не был обнаружен интеллектуальный ключ.

***Переместите рычаг переключения коробки передач в положение «P» (парковка) или «N» (нейтраль) для запуска двигателя (для системы интеллектуального доступа)***

- Это предупреждение загорается при попытке запустить двигатель, когда рычаг переключения передач не находится в положении «P» (парковка) или «N» (нейтраль).

***Нажмите педаль тормоза для запуска (для системы интеллектуального доступа)***

- Это предупреждение появляется, если положение кнопки «Engine Start/Stop» (Запуск/остановка двигателя) дважды меняется на «ACC» (Доп. устройства) в результате повторного нажатия кнопки без использования педали тормоза.
- Это означает, что для запуска двигателя необходимо выжать педаль тормоза.

### *Разрядка аккумулятора за счет внешних электрических устройств (при наличии)*

Автомобиль может обнаружить саморазряд батареи из-за перегрузки по току, который генерируется нештатными электрическими устройствами, например черным ящиком, устанавливаемым во время парковки.

Обратите внимание, что такие функции, как ISG, ограничены и могут привести к разрядке аккумуляторной батареи.

Если предупреждение продолжает гореть даже после удаления внешних электрических устройств, проверьте транспортное средство в специализированной мастерской. Kia рекомендует связаться с официальным дилером Kia или партнерской сервисной компанией.

### *Нажмите кнопку «START» еще раз (для системы интеллектуального доступа)*

- Это предупреждение появляется, если кнопка «Engine Start/Stop» (Запуска/остановки двигателя) не работает из-за ошибки системы.
- Это означает, что двигатель можно запустить, повторно нажав кнопку «Engine Start/Stop» (Запуска/остановки двигателя).
- Если предупреждение появляется при каждом нажатии на кнопку «Engine Start/Stop» (Запуска/остановки двигателя), следует доставить автомобиль на осмотр в специализированную мастерскую. Kia рекомендует обратиться к официальному дилеру Kia или партнерской сервисной компании.

### *Нажмите кнопку «START» ключом (для системы интеллектуального доступа)*

- Это предупреждение загорается при нажатии кнопки «Engine Start/Stop» (Запуска/остановки двигателя), когда отображается сообщение «Key not detected» (Ключ не обнаружен).
- В это время мигает индикаторная лампа иммобилайзера.

### *Проверьте систему предупреждения о сосредоточенности водителя (DAW) (при наличии)*

Это предупреждение отображается, если в системе уведомления о сосредоточенности водителя возникли проблемы. В этом случае следует проверить автомобиль в специализированной мастерской. Kia рекомендует обратиться к официальному дилеру Kia или партнерской сервисной компании.

\* Подробнее см. в разделе “Система предупреждения о сосредоточенности водителя (DAW)” в разделе 6.

*Проверьте систему предупреждений об опасности столкновения в непросматриваемой зоне (BCW) (при наличии)*

Это предупреждение отображается, если в системе предупреждения об опасности столкновения в непросматриваемой зоне (BCW) возникли проблемы. В этом случае следует проверить автомобиль в специализированной мастерской. Kia рекомендует обратиться к официальному дилеру Kia или партнерской сервисной компании.

\* Подробнее см. в разделе “Неисправность системы предупреждения об опасности столкновения в непросматриваемой зоне (BCW)” в разделе 6.

**Сигнальная лампа предупреждения о гололеде на дороге (при наличии)**

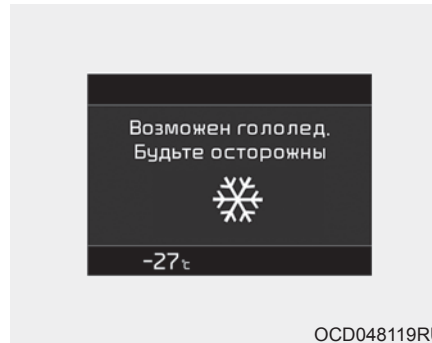

Эта сигнальная лампа предупреждает водителя о возможном гололеде на дороге.

При следующих условиях сигнальная лампа (включая указатель наружной температуры) мигнет 5 раз и засветится, также прозвучит звуковой сигнал.

- Температура на указателе наружной температуры ниже + 4 °C

**\* ПРИМЕЧАНИЕ**

Если во время движения загорается сигнальная лампа предупреждения о гололеде на дороге, необходимо управлять автомобилем более внимательно и осторожно, воздерживаясь от чрезмерного повышения скорости, резкого ускорения, внезапного торможения, крутых поворотов и т. д.



### Низкий уровень масла в двигателе

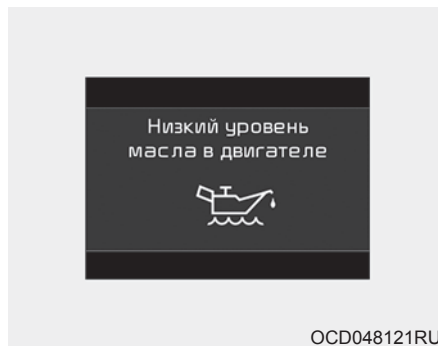

Данное предупреждение отображается, когда следует проверить уровень масла в двигателе.

Если появляется данное предупреждение, следует как можно быстрее проверить уровень моторного масла и долить его при необходимости.

Рекомендуется вливать масло медленно небольшими порциями, используя воронку. (Объем доливки масла: приблизительно 0,6–1,0 л)

Используйте только указанную марку масла (см. раздел «Рекомендуемые смазочные материалы и их количество» в главе 9).

Не следует заливать излишнее количество моторного масла, уровень масла не должен превышать отметку F на масляном щупе.

### \* ПРИМЕЧАНИЕ

- После заливки моторного масла нужно проехать на автомобиле приблизительно 50 км, после чего предупреждение исчезнет.
- Переключите зажигание из положения «OFF» (Выкл.) в положение «ON» (Вкл.) 3 раза в течение 10 секунд, сигнальная лампа сразу же погаснет.

### ПРЕДОСТЕРЕЖЕНИЕ

*Если предупреждение по-прежнему отображается после добавления масла в двигатель и 50 км пробега, рекомендуется как можно скорее проверить автомобиль в специализированной мастерской. Kia рекомендует обратиться к официальному дилеру Kia или партнерской сервисной компании. Даже если это предупреждение не отображается после запуска двигателя, моторное масло следует регулярно проверять и доливать.*

## СИГНАЛЬНЫЕ И ИНДИКАТОРНЫЕ ЛАМПЫ

### Сигнальные лампы

#### \* ПРИМЕЧАНИЕ

##### - Сигнальные лампы

Убедитесь, что после запуска двигателя все сигнальные лампы погасли. Если какая-либо лампа по-прежнему горит, это указывает на необходимость уделить внимание соответствующей системе.

#### *Контрольная лампа подушек безопасности*



Эта сигнальная лампа загорается в следующих случаях:

- После установки ключа зажигания или кнопки «Engine Start/Stop» (запуска/остановки двигателя) в положение «ON» (Вкл.).  
- Лампа светится около 6 секунд, а затем гаснет.
- Когда происходит сбой в работе системы пассивной безопасности (SRS).

В этом случае следует проверить автомобиль в специализированной мастерской. Kia рекомендует обратиться к официальному дилеру Kia или партнерской сервисной компании.

#### *Контрольная лампа ремней безопасности*



Эта сигнальная лампа информирует водителя и пассажира на переднем сидении о том, что ремень безопасности не пристегнут.

\* Подробнее см. в разделе «Ремни безопасности» в разделе 3.

### **Контрольная лампа включенного стояночного тормоза и низкого уровня тормозной жидкости**



Эта сигнальная лампа загорается в следующих случаях:

- После установки ключа зажигания или кнопки «Engine Start/Stop» (запуска/остановки двигателя) в положение «ON» (Вкл.).
  - Индикатор горит приблизительно 3 секунды.
  - Индикатор продолжает гореть, если включен стояночный тормоз.
- Когда включен стояночный тормоз.
- Когда в бачке тормозной жидкости отмечается низкий уровень жидкости.
  - Если сигнальная лампа горит при отключенном стояночном тормозе, это указывает на низкий уровень тормозной жидкости в бачке.

Если в бачке тормозной жидкости отмечается низкий уровень жидкости:

1. Осторожно отведите автомобиль в ближайшее безопасное место и остановитесь.
2. Выключите двигатель, проверьте уровень тормозной жидкости, при необходимости долейте ее (подробнее см. пункт «Тормозная жидкость» в разделе 8). Затем проверьте все компоненты тормозной системы на предмет утечки тормозной жидкости. Если в тормозной системе все еще отмечается утечка, то сигнальная лампа продолжает гореть, либо тормоза работают неправильно; не пользуйтесь автомобилем.

В этом случае следует отбуксировать автомобиль в специализированную мастерскую для проверки. Kia рекомендует обратиться к официальному дилеру Kia или партнерской сервисной компании.

**Двухконтурная тормозная система с диагональным разделением контуров**

Автомобиль оснащен двухконтурной тормозной системой с диагональным разделением контуров. Это означает, что тормозное усилие распределяется на два колеса даже в случае отказа одного из контуров системы.

Если работает только один контур системы, то для остановки автомобиля на педаль тормоза нужно будет приложить большее усилие и утопить педаль глубже.

Также, в случае если работает только один контур тормозной системы, установочный путь автомобиля увеличивается.

Если отказ тормозов происходит во время движения, переведите рычаг переключения передач на пониженную передачу, что позволит дополнительно тормозить двигателем, остановите автомобиль при первой возможности безопасной остановки.

**⚠ ПРЕДУПРЕЖДЕНИЕ**

- нтрольная лампа включенного стояночного тормоза и низкого уровня тормозной жидкости

Использовать автомобиль с горящей сигнальной лампой опасно. Если Контрольная лампа включенного стояночного тормоза и низкого уровня тормозной жидкости горит при отключенном стояночном тормозе, это указывает на низкий уровень тормозной жидкости в бачке.

В этом случае следует проверить автомобиль в специализированной мастерской. Kia рекомендует обратиться к официальному дилеру Kia или партнерской сервисной компании.

*Контрольная лампа антиблокировочной тормозной системы (ABS)*



Эта сигнальная лампа загорается в следующих случаях:

- После установки ключа зажигания или кнопки «Engine Start/Stop» (Запуска/остановки двигателя) в положение «ON» (Вкл.).
  - Лампа светится около 3 секунд, а затем гаснет.
- Когда возникает неисправность в системе ABS (обычная тормозная система все равно продолжает работать без помощи антиблокировочной тормозной системы).

В этом случае следует проверить автомобиль в специализированной мастерской. Kia рекомендует обратиться к официальному дилеру Kia или партнерской сервисной компании.

*Контрольная лампа системы электронного распределения тормозного усилия (EBD)*



Если во время движения одновременно загораются две сигнальные лампы:

- Система ABS и обычная тормозная система могут быть неисправны. В этом случае следует проверить автомобиль в специализированной мастерской. Kia рекомендует обратиться к официальному дилеру Kia или партнерской сервисной компании.

**⚠ ПРЕДУПРЕЖДЕНИЕ**

- Контрольная лампа системы электронного распределения тормозного усилия (EBD)

Если одновременно загораются сигнальная лампа ABS и сигнальная лампа стояночного тормоза и тормозной жидкости, тормозная система может быть неисправна, и при резком торможении может возникнуть опасная ситуация.

В этом случае избегайте резкого торможения и движения с высокой скоростью.

Следует как можно скорее проверить автомобиль в специализированной мастерской. Kia рекомендует обратиться к официальному дилеру Kia или партнерской сервисной компании.

**\* ПРИМЕЧАНИЕ**

- Контрольная лампа системы электронного распределения тормозного усилия (EBD)

Если загорается сигнальная лампа ABS или одновременно загораются сигнальная лампа ABS и сигнальная лампа стояночного тормоза и тормозной жидкости, это может свидетельствовать о неисправности спидометра, одометра или счетчика пути. Кроме того, в этом случае может загораться сигнальная лампа EPS и увеличиваться или уменьшаться рулевое усилие.

В этом случае следует как можно скорее проверить автомобиль в специализированной мастерской.

Kia рекомендует обратиться к официальному дилеру Kia или партнерской сервисной компании.

*Контрольная лампа рулевого управления с электроусилителем (EPS)*



Эта сигнальная лампа загорается в следующих случаях:

- После установки ключа зажигания или кнопки «Engine Start/Stop» (запуска/остановки двигателя) в положение «ON» (Вкл.).
- Данная индикаторная лампа загорается после поворота ключа зажигания в положение «ON» (Вкл.) и гаснет приблизительно через 3 секунды.
- Когда происходит сбой в работе системы EPS.

В этом случае следует проверить автомобиль в специализированной мастерской. Kia рекомендует обратиться к официальному дилеру Kia или партнерской сервисной компании.

**Индикаторная лампа  
неисправности (MIL)**



Эта сигнальная лампа загорается в следующих случаях:

- После установки ключа зажигания или кнопки «Engine Start/Stop» (запуска/остановки двигателя) в положение «ON» (Вкл.).  
- Лампа остается включенной до запуска двигателя.
- При обнаружении неисправности системы снижения токсичности выхлопа.

В этом случае следует проверить автомобиль в специализированной мастерской. Kia рекомендует обратиться к официальному дилеру Kia или партнерской сервисной компании.



**ПРЕДОСТЕРЕЖЕНИЕ**  
- Индикаторная лампа  
неисправности (MIL)

*Движение с включенной индикаторной лампой неисправности может привести к повреждению системы снижения токсичности выхлопа, что, в свою очередь, может негативно повлиять на управляемость автомобилем и/или экономию топлива.*



**ПРЕДОСТЕРЕЖЕНИЕ**  
- Бензиновый двигатель

*Включение индикаторной лампы неисправности (MIL) может указывать на повреждение каталитического нейтрализатора, что может привести к потере мощности двигателя.*

*В этом случае следует как можно скорее проверить автомобиль в специализированной мастерской.*

*Kia рекомендует обратиться к официальному дилеру Kia или партнерской сервисной компании.*



**ПРЕДОСТЕРЕЖЕНИЕ**  
- Дизельный двигатель

*Мигание индикаторной лампы неисправности (MIL) указывает на неисправность системы впрыска, что может привести к потере мощности двигателя, увеличению уровня шума сгорания и уменьшению выхлопа.*

*В этом случае следует проверить систему управления двигателем в специализированной мастерской. Kia рекомендует обратиться к официальному дилеру Kia или партнерской сервисной компании.*

### *Контрольная лампа системы перезарядки*



Эта сигнальная лампа загорается в следующих случаях:

- После установки ключа зажигания или кнопки «Engine Start/Stop» (запуска/остановки двигателя) в положение «ON» (Вкл.).  
- Лампа остается включенной до запуска двигателя.
- Сигнальная лампа указывает на неисправность генератора или системы зарядки аккумуляторной батареи.

При наличии неисправности генератора или системы зарядки аккумуляторной батареи:

1. Осторожно отведите автомобиль в ближайшее безопасное место и остановитесь.
2. Выключите двигатель и проверьте приводной ремень генератора на предмет ослабления и разрывов. В этом случае следует как можно скорее проверить автомобиль в специализированной мастерской. Kia рекомендует обратиться к официальному дилеру Kia или партнерской сервисной компании.

### *Контрольная лампа давления моторного масла*



Эта сигнальная лампа загорается в следующих случаях:

- После установки ключа зажигания или кнопки «Engine Start/Stop» (запуска/остановки двигателя) в положение «ON» (Вкл.).  
- Лампа остается включенной до запуска двигателя.
- При низком давлении моторного масла.

**Если давление моторного масла низкое:**

1. Осторожно отведите автомобиль в ближайшее безопасное место и остановитесь.
2. Выключите двигатель и проверьте уровень масла (подробнее см. в разделе “Моторное масло” в разделе 8).

Если уровень масла низкий, то добавьте необходимое количество. Если сигнальная лампа продолжает гореть после доливки масла либо возможность долить масло отсутствует, следует в максимально сжатые сроки выполнить осмотр автомобиля в специализированной мастерской. Kia рекомендует обратиться к официальному дилеру Kia или партнерской сервисной компании.



### **ПРЕДОСТЕРЕЖЕНИЕ**

**- Контрольная лампа давления моторного масла**

- Если не остановить двигатель сразу после включения сигнальной лампы давления моторного масла, то возможно серьезное повреждение двигателя.
- Если сигнальная лампа горит при работающем двигателе, то это указывает на возможность серьезного повреждения или неисправности двигателя. В этом случае выполните следующие действия:

1. Остановите автомобиль при первой возможности безопасной остановки.
2. Выключите двигатель и проверьте уровень масла. Если уровень масла двигателя низкий, долейте моторное масло до необходимого уровня.

*(Продолжение)*

*(Продолжение)*

3. Повторно запустите двигатель. Если сигнальная лампа продолжает гореть после запуска двигателя, незамедлительно заглушите его. В этом случае следует проверить автомобиль в специализированной мастерской. Kia рекомендует обратиться к официальному дилеру Kia или партнерской сервисной компании.



### Контрольная лампа низкого уровня топлива



Эта сигнальная лампа загорается в следующих случаях:

Когда топливный бак почти пуст.

когда топливный бак почти пуст:

Как можно скорее заправьте автомобиль.



### **ПРЕДОСТЕРЕЖЕНИЕ**

#### **- Низкий уровень топлива**

*Движение с горящей сигнальной лампой низкого уровня топлива или с уровнем топлива ниже «0» может привести к пропуску зажигания в цилиндрах двигателя и повреждению каталитического нейтрализатора (при наличии).*

### Контрольная лампа низкого давления в шинах



Эта сигнальная лампа загорается в следующих случаях:

- После установки ключа зажигания или кнопки «Engine start/stop» (Запуска/остановки двигателя) в положение «ON» (Вкл.).
  - Лампа светится около 3 секунд, а затем гаснет.
- Если давление в одной или нескольких шинах значительно ниже нормы (расположение шин с низким давлением отображается на ЖК-дисплее).

\* Подробнее см. в разделе “Система контроля давления в шинах (TPMS)” в разделе 7.

Эта сигнальная лампа остается включенной в течение приблизительно 60 секунд или повторно мигает и выключается с интервалами около 3 секунд в следующих случаях:

- Когда происходит сбой в работе TPMS (система контроля давления в шинах).

В этом случае следует как можно скорее проверить автомобиль в специализированной мастерской.

Kia рекомендует обратиться к официальному дилеру Kia или партнерской сервисной компании.

\* Подробнее см. в разделе “Система контроля давления в шинах (TPMS)” в разделе 7.

**⚠ ПРЕДУПРЕЖДЕНИЕ**

**- Безопасная остановка**

- TPMS не может предупредить о серьезном и внезапном повреждении шин, вызванном внешними факторами.
- Если вы заметили какую-либо нестабильность автомобиля, немедленно уберите ногу с педали акселератора, постепенно с небольшим усилием нажмите педаль тормоза и медленно съезжайте с дороги в безопасное место.

*Контрольная лампа топливного фильтра (дизельный двигатель)*



Эта сигнальная лампа загорается в следующих случаях:

- После установки ключа зажигания или кнопки «Engine Start/Stop» (Запуска/остановки двигателя) в положение «ON» (Вкл.).  
- Лампа светится около 3 секунд, а затем гаснет.
- При скоплении воды в топливном фильтре.  
В этом случае необходимо удалить воду из топливного фильтра.

\* Подробнее см. в разделе “Топливный фильтр” в разделе 8.

**⚠ ПРЕДОСТЕРЕЖЕНИЕ**

**- Сигнальная лампа топливного фильтра**

- При загорании сигнальной лампы топливного фильтра мощность двигателя (скорость и частота оборотов на холостом ходу) может уменьшиться.
- Движение автомобиля с горящей сигнальной лампой может привести к повреждению компонентов двигателя (инжектор, система непосредственного впрыска топлива, топливный насос высокого давления). В этом случае следует как можно скорее проверить автомобиль в специализированной мастерской. Kia рекомендует обратиться к официальному дилеру Kia или партнерской сервисной компании.

### **Сигнальная лампа вспомогательной системы предупреждения о лобовом столкновении (FCA) (при наличии)**



Эта индикаторная лампа загорается в следующих случаях:

- При наличии неисправности во вспомогательной системе предупреждения о лобовом столкновении (FCA).

В этом случае следует проверить автомобиль в специализированной мастерской. Kia рекомендует обратиться к официальному дилеру Kia или партнерской сервисной компании.

### **Контрольная аварийная лампа**



Эта индикаторная лампа загорается в следующих случаях:

- Эта сигнальная лампа загорается в следующих ситуациях
  - Неисправность системы предупреждения об опасности столкновения в непросматриваемой зоне (BCW) (при наличии)
  - Не работает радар системы предупреждения об опасности столкновения в слепой зоне (BCW) (при наличии)
  - Неисправность системы интеллектуального круиз-контроля с системой Stop & Go (при наличии)
  - Объекты вне зоны действия радаров системы интеллектуального круиз-контроля с системой Stop & Go (при наличии)
  - Неисправность вспомогательной системы предупреждения о лобовом столкновении (при наличии)
  - Не работает радар вспомогательной системы предупреждения о лобовом столкновении (при наличии)

- Неисправность системы автоматического переключения фар дальнего света (при наличии)
- Неисправность лампы
- Неисправность светодиодных передних фар (при наличии)
- Нехватка моторного масла

Если ситуация предупреждения устранена, главная сигнальная лампа погаснет.

**Контрольная лампа выхлопной системы (DPF) (дизельный двигатель)**



Эта сигнальная лампа загорается в следующих случаях:

- Если имеются неполадки в системе дизельного сажевого фильтра (DPF).
- Если эта сигнальная лампа горит, она может выключиться после движения автомобиля:
  - at со скоростью более 60 км/ч или
  - при движении со скоростью выше, чем на 2-й передаче с частотой вращения двигателя 1 500 - 2 000 об/мин в течение определенного времени (около 25 минут).

Если эта контрольная лампа мигает, несмотря на процедуру (в это время на жидкокристаллическом дисплее будет отображаться предупреждение), следует проверить систему дизельного сажевого фильтра (DPF) в специализированной мастерской. Kia рекомендует обратиться к официальному дилеру Kia или партнерской сервисной компании.



**ПРЕДОСТЕРЕЖЕНИЕ**

**- Дизельный двигатель с DPF (при наличии)**

***В случае продолжения движения с мигающей контрольной лампой DPF в течение долгого времени возможно повреждение системы сажевого фильтра и увеличение расхода топлива.***

**Сигнальная лампа система избирательной каталитической нейтрализации SCR (дизельный двигатель)**



Эта сигнальная лампа загорается в следующих случаях:

- Когда бак с раствором мочевины почти пуст.

Если бак с раствором мочевины почти пуст:

- Залейте раствор мочевины как можно скорее.
- \* Дополнительную информацию см. в разделе 8 «Избирательная каталитическая нейтрализация».

### **Контрольная лампа выхлопной системы (бензинового сажевого фильтра) (бензиновый двигатель)**



Эта сигнальная лампа загорается в следующих случаях:

- Если имеются неполадки в системе бензинового сажевого фильтра (GPF).
- Если эта сигнальная лампа горит, она может выключиться после того, как автомобиль проедет определенное расстояние:
  - Автомобиль должен находиться в движении более 30 минут со скоростью 80 км/ч или выше.
  - Обеспечьте выполнение следующих условий: безопасные дорожные условия, коробка передач установлена на 3 передачу или выше а скорость вращения двигателя составляет 1 500 – 4 000 об/мин.

Если эта контрольная лампа мигает, несмотря на выполненную процедуру (в это время на жидкокристаллическом дисплее будет отображаться предупреждение), следует проверить систему бензинового сажевого фильтра (GPF) в специализированной мастерской. Kia рекомендует обратиться к официальному дилеру Kia или партнерской сервисной компании.



### **ПРЕДОСТЕРЕЖЕНИЕ**

**- Бензиновый двигатель с сажевым фильтром GPF (при наличии)**

***В случае продолжения движения с мигающей контрольной лампой GPF в течение длительного времени возможно повреждение системы GPF и увеличение расхода топлива.***

### **Светодиодная сигнальная лампа передней фары (при наличии)**



Эта сигнальная лампа загорается в следующих случаях:

- После нажатия кнопки «Engine Start/Stop» (Запуска/остановки двигателя) в положение «ON» (Вкл.).
  - Лампа светится около 3 секунд, а затем гаснет.
- Если светодиодная лампа головной фары не работает.

В этом случае следует проверить автомобиль в специализированной мастерской. Kia рекомендует обратиться к официальному дилеру Kia или партнерской сервисной компании.

**В каких случаях светится эта сигнальная лампа:**

- Если не работает компонент, отвечающий за работу светодиодной лампы головной фары.

В этом случае следует проверить автомобиль в специализированной мастерской. Kia рекомендует обратиться к официальному дилеру Kia или партнерской сервисной компании.

**Сигнальная лампа электронного стояночного тормоза (EPB) (при наличии)**

**EPB**

Эта сигнальная лампа загорается в следующих случаях:

- После нажатия кнопки «Engine Start/Stop» (Запуска/остановки двигателя) в положение «ON» (Вкл.).  
- Лампа светится около 3 секунд, а затем гаснет.
- Когда происходит сбой в работе электрического стояночного тормоза. В этом случае следует проверить автомобиль в специализированной мастерской. Kia рекомендует обратиться к официальному дилеру Kia или партнерской сервисной компании.

**\* ПРИМЕЧАНИЕ - Сигнальная лампа электронного стояночного тормоза (EPB)**

Сигнальная лампа электронного стояночного тормоза (EPB) может загораться, когда включается индикаторная лампа системы электронного контроля устойчивости (ESC), показывающая, что система ESC не работает должным образом (это не является показателем неисправности EPB).

**Индикаторные лампы**

**Индикаторная лампа электронной системы контроля устойчивости (ESC)**



Индикаторная лампа загорается:

- После установки ключа зажигания или кнопки «Engine Start/Stop» (Запуска/остановки двигателя) в положение «ON» (Вкл.).  
- Лампа светится около 3 секунд, а затем гаснет.
- Когда происходит сбой в работе системы ESC.  
В этом случае следует проверить автомобиль в специализированной мастерской. Kia рекомендует обратиться к официальному дилеру Kia или партнерской сервисной компании.

Эта индикаторная лампа мигает в следующих случаях:

Когда работает система ESC.

- \* Подробнее см. в разделе “Электронный контроль устойчивости (ESC)” в разделе 6.

**Индикаторная лампа электронной отключенной системы контроля устойчивости (ESC)**



Эта индикаторная лампа загорается в следующих случаях:

- После установки ключа зажигания или кнопки «Engine Start/Stop» (Запуска/остановки двигателя) в положение «ON» (Вкл.).  
- Лампа светится около 3 секунд, а затем гаснет.
  - При деактивации системы ESC путем нажатия на кнопку «ESC OFF» (Система ESC выкл.).
- \* Подробнее см. в разделе “Электронный контроль устойчивости (ESC)” в разделе 6.

### Индикаторная лампа автостопа (при наличии)



Этот индикатор загорается, когда система ISG (система стоп-старт) выключает двигатель на холостом ходу.

Когда происходит автоматический запуск двигателя, индикаторная лампа автостопа на комбинации приборов мигает в течение 5 секунд.

\* Подробнее см. в разделе “Система ISG (стоп-старт)” в разделе 6.

### \* ПРИМЕЧАНИЕ

Когда двигатель автоматически запускается системой ISG, на несколько секунд могут загораться некоторые сигнальные лампы (ABS, ESC, ESC OFF, EPS или сигнальная лампа стояночного тормоза).

Это происходит из-за низкого напряжения аккумулятора. Такая ситуация не свидетельствует о неисправности.

### Индикаторная лампа АВТОМАТИЧЕСКОГО УДЕРЖАНИЯ (при наличии)



Эта индикаторная лампа загорается в следующих случаях:

- [Белый]: при активации системы автоматического удержания путем нажатия кнопки «AUTO HOLD» (автоматическое удержание).
- [Зеленый]: при остановке автомобиля путем нажатия педали тормоза, когда активирована система автоматического удержания.
- [Желтый]: при неисправности в системе автоматического удержания.

В этом случае следует проверить автомобиль в специализированной мастерской. Kia рекомендует обратиться к официальному дилеру Kia или партнерской сервисной компании.

\* Подробнее см. в разделе пункте «Auto Hold (Автоматическое удержание)» в главе 6.

### Индикаторная лампа иммобилайзера (без интеллектуального ключа)



Эта индикаторная лампа загорается в следующих случаях:

- Когда автомобиль распознает иммобилайзер в вашем ключе во время переключения замка зажигания в положение «ON» (Вкл.).
  - В это время можно запустить двигатель.
  - Индикаторная лампа гаснет после запуска двигателя.

Эта индикаторная лампа мигает в следующих случаях:

- Когда происходит сбой в работе системы иммобилайзера.

В этом случае следует проверить автомобиль в специализированной мастерской. Kia рекомендует обратиться к официальному дилеру Kia или партнерской сервисной компании.

**Индикаторная лампа иммобилайзера (с интеллектуальным ключом)**



**При каких условиях эта индикаторная лампа горит (не более 30 секунд):**

- Когда интеллектуальный ключ должным образом распознается в автомобиле при кнопке «Engine Start/Stop» (Запуска/остановки двигателя) в положении «ACC» (Доп. устройства) или «ON» (Вкл.).
  - В это время можно запускать двигатель.
  - Индикаторная лампа гаснет после запуска двигателя.

**При каких условиях этот индикатор мигает в течение нескольких секунд:**

- Когда интеллектуальный ключ находится не в автомобиле.
  - В это время запуск двигателя невозможен.

**При каких условиях этот световой индикатор загорается на 2 секунды и гаснет:**

- Когда интеллектуальный ключ не распознается в автомобиле при кнопке «Engine Start/Stop» (Запуска/остановки двигателя) в положении «ON» (Вкл.).  
В этом случае следует проверить автомобиль в специализированной мастерской. Kia рекомендует обратиться к официальному дилеру Kia или партнерской сервисной компании.

**Эта индикаторная лампа мигает в следующих случаях:**

- Когда батарейка интеллектуального ключа разряжена.
  - В это время запуск двигателя невозможен. Однако двигатель можно запустить нажатием кнопки «Engine Start/Stop» (запуска/остановки двигателя) с помощью интеллектуального ключа. (Подробнее см. в пункте “Запуск двигателя” в разделе 6).
- Когда происходит сбой в работе системы иммобилайзера.  
В этом случае следует проверить автомобиль в специализированной мастерской. Kia рекомендует обратиться к официальному дилеру Kia или партнерской сервисной компании.



### *Индикаторная лампа указателя поворота*

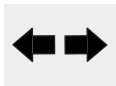

Эта индикаторная лампа мигает в следующих случаях:

- При включении указателя поворота.

Любая из описанных ниже ситуаций может указывать на неисправность в системе управления указателями поворотов. В этом случае следует проверить автомобиль в специализированной мастерской. Kia рекомендует обратиться к официальному дилеру Kia или партнерской сервисной компании.

- Индикаторная лампа не мигает, а горит непрерывно.
- Индикатор мигает быстрее обычного.
- Индикаторная лампа не включается.

### *Индикаторная лампа ближнего света (при наличии)*



Эта индикаторная лампа загорается в следующих случаях:

- Когда включены фары головного света.

### *Индикаторная лампа дальнего света*



Эта индикаторная лампа загорается в следующих случаях:

- Когда передние фары включены и находятся в положении дальнего света.
- Когда рычаг включения указателей поворота переведен в положение мигания фарами дальнего света.

### *Индикаторная лампа системы автоматического переключения фар дальнего света (при наличии)*



Условия, при которых горит эта сигнальная лампа:

- Если включен дальний свет, а переключатель освещения установлен в положение «AUTO» (AUTO).
  - Если автомобиль обнаруживает встречное или попутное транспортное средство, то система автоматического переключения фар переключает дальний свет на ближний.
- \* Подробное см. в пункте «Система автоматического переключения фар дальнего света» в главе 4.

**Индикаторная лампа работы световых приборов**



Эта индикаторная лампа загорается в следующих случаях:

- Когда включены задние габаритные огни или фары головного света.

**Индикаторная лампа передних противотуманных фар (при наличии)**



Эта индикаторная лампа загорается в следующих случаях:

- Когда включены передние противотуманные фары.

**Индикаторная лампа задних противотуманных фар (при наличии)**



Эта индикаторная лампа загорается в следующих случаях:

- Когда включены задние противотуманные фары.

**Индикаторная лампа разогрева (дизельный двигатель)**



Эта индикаторная лампа загорается в следующих случаях:

- В процессе предварительного разогрева двигателя при установке ключа зажигания или кнопки «Engine Start/Stop» (Запуска/ остановки двигателя) в положение «ON» (ВКЛ.).
  - Двигатель можно запустить после выключения индикаторной лампы разогрева.
  - Время включения зависит от температуры охлаждающей жидкости двигателя, температуры воздуха и состояния аккумулятора.

Если после разогрева двигателя или во время движения индикаторная лампа разогрева продолжает гореть или мигать, это может свидетельствовать о неисправности системы предварительного разогрева двигателя.

В этом случае следует проверить автомобиль в специализированной мастерской. Kia рекомендует обратиться к официальному дилеру Kia или партнерской сервисной компании.

**\* ПРИМЕЧАНИЕ**

**- Предварительный разогрев двигателя**

Если двигатель не запускается в течение 10 секунд после завершения предварительного разогрева, выполните процесс разогрева еще раз, переведя ключ зажигания или кнопку «Engine Start/Stop» (Запуска/остановки двигателя) в положение «LOCK» (Заблокировать) или «OFF» (ВЫКЛ.) на 10 секунд, а затем в положение «ON» (ВКЛ.).

**Индикатор системы  
удержания полосы (LKA)  
(при наличии)**



Индикатор LKA загорается при включении системы контроля положения автомобиля относительно дорожной разметки нажатием на кнопку LKA.

При возникновении неполадок системы загорается желтый индикатор LKA.

\* Подробнее см. в пункте «Система удержания полосы» в главе 6.

## СИСТЕМА ПРЕДУПРЕЖДЕНИЯ О РАССТОЯНИИ ПРИ ПАРКОВКЕ ЗАДНИМ ХОДОМ (ПРИ НАЛИЧИИ)

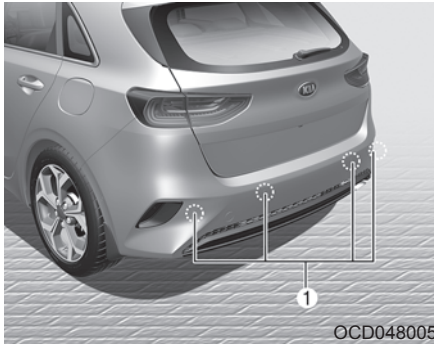

Система предупреждения о расстоянии при парковке задним ходом предупреждает водителя звуковым сигналом во время движения автомобиля назад при обнаружении любого предмета на расстоянии 125 см позади автомобиля.

Данная система является исключительно вспомогательной. При ее применении водитель должен по-прежнему быть внимательным и соблюдать предельную осторожность. Диапазон обнаружения и тип объектов, которые обнаруживают датчики заднего хода (①), ограничены.

При движении задним ходом необходимо следить за обстановкой сзади точно также, как и в автомобиле, не оборудованном системой помощи при парковке задним ходом.

### **⚠ ПРЕДУПРЕЖДЕНИЕ**

**Система предупреждения о расстоянии при парковке задним ходом является лишь вспомогательной функцией. Работа системы помощи при парковке задним ходом зависит от множества самых различных факторов (включая условия окружающей среды). В любых ситуациях водитель обязан следить за обстановкой спереди и сзади автомобиля при движении задним ходом.**

### **Работа системы предупреждения о расстоянии при парковке задним ходом**

#### *Условия работы*

- Система активируется, когда при движении автомобиля задним ходом ключ зажигания находится в положении «ON» (Вкл.). Если автомобиль движется со скоростью выше 5 км/ч, система может не сработать надлежащим образом.
- Расстояние срабатывания датчика во время работы системы помощи при парковке задним ходом составляет приблизительно 125 см.
- При одновременном обнаружении более двух предметов ближайший из них будет распознан первым.

Типы предупредительного сигнала	Индикатор*
Когда предмет находится на расстоянии от 125 до 71 см от заднего бампера: звуковой сигнал звучит периодически.	
Когда предмет находится на расстоянии от 70 до 36 см от заднего бампера: устройство звуковой сигнализации подает звуковые сигналы чаще.	
Когда предмет находится в пределах 35 см от заднего бампера: устройство звуковой сигнализации подает непрерывные звуковые сигналы.	

\* при наличии

### \* ПРИМЕЧАНИЕ

Вид индикатора на иллюстрации может отличаться в зависимости от близости объектов или состояния датчика.

Если индикатор мигает, следует проверить систему в специализированной мастерской. Kia рекомендует обратиться к официальному дилеру Kia или партнерской сервисной компании.

### Условия, в которых система предупреждения о расстоянии при парковке задним ходом не работает

Система предупреждения о расстоянии при парковке задним ходом может не работать правильно, если:

1. На датчике замерзла влага. (он возобновит нормальную работу после удаления влаги).
2. Датчик покрыт посторонним веществом, например снегом или водой, или заблокирована крышка датчика. (Он возобновит нормальную работу после удаления постороннего вещества или устранения блокировки датчика.)
3. Движение по неровным дорожным покрытиям (грунтовые дороги, гравий, кочки, уклоны).
4. В пределах действия датчика находятся объекты, создающие избыточный шум (гудки автомобилей, громко работающие двигатели мотоциклов или пневматические тормоза грузовиков).
5. Идет сильный дождь или присутствуют брызги воды.

6. В пределах действия датчика находятся беспроводные передатчики или мобильные телефоны.

7. Датчик покрыт снегом.

8. Буксировка прицепа.

### Условия, в которых может уменьшаться диапазон обнаружения:

1. Датчик испачкан посторонним веществом, например снегом или водой. (После удаления этого постороннего вещества будет восстановлено нормальное расстояние срабатывания датчика.)
2. Слишком высокая или слишком низкая температура наружного воздуха.

### Датчик может не распознать следующие объекты:

1. Острые или тонкие предметы, такие как тросы, цепи или небольшие стойки.
2. Объекты, которые поглощают волны датчика, например одежда, губчатые материалы или снег.
3. Необнаруживаемые объекты высотой менее 1 м и диаметром менее 14 см.

### Меры предосторожности при использовании системы предупреждения о расстоянии при парковке задним ходом

- Система предупреждения о расстоянии при парковке задним ходом может не работать должным образом в зависимости от скорости и формы обнаруженных объектов.
- В работе системы предупреждения о расстоянии при парковке задним ходом могут отмечаться сбои, если была изменена или нарушена высота бампера автомобиля или положение установки датчика. Работе датчика также может мешать любое дополнительное оборудование или принадлежности, установленные не на заводе-изготовителе.
- Датчик может не распознавать предметы на расстоянии менее 30 см или неправильно определять дистанцию до них. Будьте осторожны.
- Если датчик заморожен или на нем присутствуют снег, грязь или вода, то он может не работать до тех пор, пока не будет очищен с помощью мягкой ткани.

- Не подвергайте датчик толчкам или ударам и не допускайте появления на нем царапин. В результате датчик может быть поврежден.

### \* ПРИМЕЧАНИЕ

Эта система может обнаруживать объекты только в пределах действия датчиков и в зависимости от их расположения; она не может распознавать объекты в других областях, где датчики не установлены. Кроме того, датчики могут не регистрировать небольшие или тонкие объекты, такие как столбы, или объекты, расположенные между датчиками.

Прежде чем двигаться задним ходом, всегда визуально проверяйте обстановку позади автомобиля.

Объясните возможности и ограничения системы другим водителям автомобиля, которые могут быть не знакомы с ее особенностями.

### ПРЕДУПРЕЖДЕНИЕ

Будьте предельно внимательны, когда автомобиль движется вблизи объектов на дороге, в частности, вблизи пешеходов и особенно детей. Имейте в виду, что некоторые объекты нельзя обнаружить с помощью датчиков из-за расстояния до объекта, его размера или материала, что может ограничивать эффективность датчика. Перед движением в любом направлении всегда проводите визуальный осмотр, чтобы убедиться в отсутствии препятствий на пути автомобиля.

### Самодиагностика

Если при переключении рычага передач в положение «R» (задний ход) звуковой предупреждающий сигнал не слышен или зуммер работает прерывисто, это может указывать на неисправность в системе предупреждения о расстоянии при парковке задним ходом. В этом случае следует проверить систему в специализированной мастерской. Kia рекомендует обратиться к официальному дилеру Kia или партнерской сервисной компании.

#### ПРЕДУПРЕЖДЕНИЕ

Гарантия на новый автомобиль не распространяется на несчастные случаи, повреждения автомобиля или травмы людей, вызванные неисправностью системы предупреждения о расстоянии при парковке задним ходом. Соблюдайте осторожность и технику безопасности при управлении автомобилем.

## СИСТЕМА ПРЕДУПРЕЖДЕНИЯ О РАССТОЯНИИ ПРИ ПАРКОВКЕ (ПРИ НАЛИЧИИ)

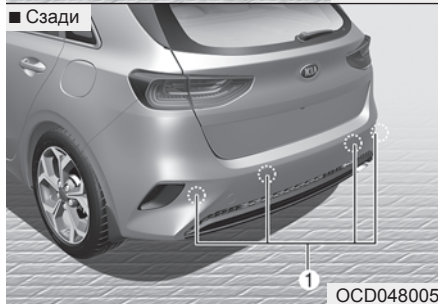
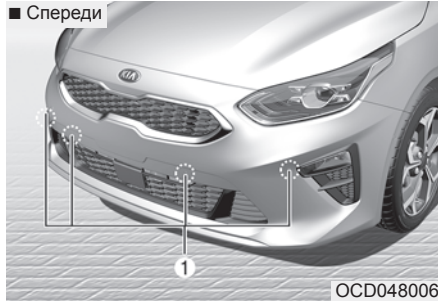

При обнаружении любого предмета на расстоянии 105 см перед движущимся автомобилем или на расстоянии 125 см позади него, система предупреждения о расстоянии при парковке предупреждает водителя при помощи звукового сигнала.

Данная система является исключительно вспомогательной. При ее применении водитель должен по-прежнему быть внимательным и соблюдать предельную осторожность. Диапазон обнаружения объектов и тип объектов являются ограниченными. При любом маневрировании необходимо следить за обстановкой спереди и сзади точно также, как и в автомобиле, не оборудованном системой предупреждения о расстоянии при парковке.

### **⚠ ПРЕДУПРЕЖДЕНИЕ**

Система предупреждения о расстоянии при парковке является исключительно вспомогательной. Водитель обязан следить за обстановкой спереди и сзади автомобиля. Эффективность работы функции предупреждения о расстоянии при парковке зависит от множества самых различных факторов, поэтому водитель несет полную ответственность за обеспечение безопасного движения.

### Работа системы предупреждения о расстоянии при парковке

#### Условия работы

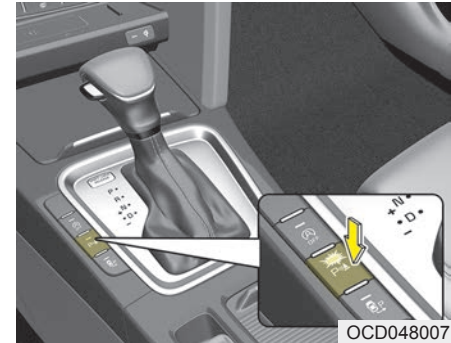

- Эта система активируется во время нажатия кнопки предупреждения о расстоянии при парковке при включенном зажигании.
- Индикатор кнопки системы предупреждения о расстоянии при парковке включается автоматически и активирует систему при переключении рычага коробки передач в положение «R» (задний ход). Система автоматически выключается при движении со скоростью выше 30 км/ч.





- Расстояние срабатывания при движении назад составляет около 120 см в случае движения со скоростью менее 10 км/ч.
- Расстояние срабатывания при движении вперед составляет около 105 см в случае движения со скоростью менее 10 км/ч.
- При одновременном обнаружении более двух предметов ближайший из них будет распознан первым.
- При переключении передачи в положение «R» (задний ход) активируются боковые датчики.
- Если скорость автомобиля превышает 20 км/ч, система автоматически выключается. Чтобы снова ее активировать, нажмите кнопку.

### \* ПРИМЕЧАНИЕ

Система может не обнаружить объекты, которые находятся на расстоянии менее 25 см после ее включения.

### Тип предупреждающих звуковых сигналов и индикаторов

-  : с предупреждающим звуковым сигналом
-  : без предупреждающего звукового сигнала

Расстояние до объекта		Предупреждающий индикатор		Предупреждающий звуковой сигнал
		При движении вперед	При движении назад	
105 см ~ 69 см	Спереди		-	Звуковой сигнал звучит периодически
120 см ~ 69 см	Сзади	-		Звуковой сигнал звучит периодически
68 см ~ 42 см	Спереди			Звуковой сигнал звучит часто
	Сзади	-		Звуковой сигнал звучит часто
41 см	Спереди			Звуковой сигнал звучит непрерывно
	Сзади	-		Звуковой сигнал звучит непрерывно

### \* ПРИМЕЧАНИЕ

- Фактические предупреждающие индикаторы и звуковые сигналы могут отличаться от нарисованных в зависимости от состояния объектов и датчиков.
- Не мойте датчики струей воды под большим давлением.

**ПРЕДОСТЕРЕЖЕНИЕ**

- Данная система может регистрировать объекты только в пределах диапазона действия датчиков;

*Объекты, находящиеся за пределами их действия, останутся незамеченными. Кроме того, датчики могут не регистрировать небольшие или тонкие объекты, такие как столбы, или объекты, расположенные между датчиками.*

*Прежде чем двигаться задним ходом, всегда визуально проверяйте обстановку позади автомобиля.*

- Объясните возможности и ограничения системы другим водителям автомобиля, которые могут быть не знакомы с ее особенностями.

### Условия, в которых система предупреждения о расстоянии при парковке не работает

*Система предупреждения о расстоянии при парковке может не работать в следующих случаях:*

1. На датчике замерзла влага. (Он возобновит нормальную работу после оттаивания.)
2. Датчик покрыт посторонним веществом, например снегом или водой, или заблокирована крышка датчика. (Он возобновит нормальную работу после удаления постороннего вещества или устранения блокировки датчика.)
3. Датчик испачкан посторонним веществом, например снегом или водой. (После удаления этого постороннего вещества будет восстановлено нормальное расстояние срабатывания датчика.)
4. Кнопка системы помощи при парковке находится в выключенном положении.

*Ситуации, в которых возможны сбои в работе системы предупреждения о расстоянии при парковке:*

1. Движение по неровным дорожным покрытиям (грунтовые дороги, гравий, кочки, уклоны).
2. В пределах действия датчика находятся объекты, создающие избыточный шум (гудки автомобилей, громко работающие двигатели мотоциклов или пневматические тормоза грузовиков).
3. Идет сильный дождь или присутствуют брызги воды.
4. В пределах действия датчика находятся беспроводные передатчики или мобильные телефоны.
5. Датчик покрыт снегом.

*Условия, в которых может уменьшаться диапазон обнаружения:*

1. Слишком высокая или слишком низкая температура наружного воздуха.
2. Не обнаруживаются объекты высотой менее 1 м и диаметром менее 14 см.

*Датчик может не распознать следующие объекты:*

1. Острые или тонкие предметы, такие как тросы, цепи или небольшие стойки.
2. Объекты, которые поглощают волны датчика, например одежда, губчатые материалы или снег.

### **\* ПРИМЕЧАНИЕ**

1. Предупреждающий звуковой сигнал может не подаваться в зависимости от скорости и формы обнаруженных объектов.
2. В работе системы предупреждения о расстоянии при парковке могут происходить сбои, если была изменена высота бампера автомобиля или положение установки датчика. Работе датчика также может мешать любое дополнительное оборудование или принадлежности, установленные не на заводе-изготовителе.
3. Датчик может не распознавать предметы на расстоянии менее 30 см или неправильно определять дистанцию до них. Будьте осторожны.
4. Если датчик замерз или на нем присутствуют снег, грязь или вода, то он не будет работать до тех пор, пока его не очистит с помощью мягкой ткани.
5. Не следует стучать, царапать или бить по датчику твердыми предметами, которые могут повредить его поверхность. В результате датчик может быть поврежден.

### **\* ПРИМЕЧАНИЕ**

Эта система может обнаруживать объекты только в пределах действия датчиков и в зависимости от их расположения; она не может распознавать объекты в других областях, где датчики не установлены. Кроме того, датчики могут не регистрировать небольшие или тонкие объекты или объекты, расположенные между датчиками. При движении автомобиля обязательно визуально контролируйте пространство впереди и позади него. Объясните возможности и ограничения системы другим водителям автомобиля, которые могут быть не знакомы с ее особенностями.

### **⚠ ПРЕДУПРЕЖДЕНИЕ**

Будьте предельно внимательны, когда автомобиль движется вблизи объектов на дороге, в частности, вблизи пешеходов и особенно детей. Имейте в виду, что некоторые объекты нельзя обнаружить с помощью датчиков из-за расстояния до объекта, его размера или материала, что может ограничивать эффективность датчика. Перед движением в любом направлении всегда проводите визуальный осмотр, чтобы убедиться в отсутствии препятствий на пути автомобиля.

### **Самодиагностика**

При переключении передачи в положение «R» (задний ход) и наличии одного или нескольких из указанных ниже условий в системе предупреждения о расстоянии при парковке задним ходом может возникнуть сбой.

- Звуковой предупреждающий сигнал не слышен или звучит прерывисто.



(мигание)

-  отображается (при наличии).

В этом случае следует проверить систему в специализированной мастерской. Kia рекомендует обратиться к официальному дилеру Kia или партнерской сервисной компании.

### **⚠ ПРЕДУПРЕЖДЕНИЕ**

Гарантия на новый автомобиль не распространяется на аварии, повреждения автомобиля или травмы людей, связанные с системой предупреждения о расстоянии при парковке. Соблюдайте осторожность и технику безопасности при управлении автомобилем.

## ФУНКЦИЯ ПОМОЩИ ПРИ ПАРКОВКЕ (ПРИ НАЛИЧИИ)

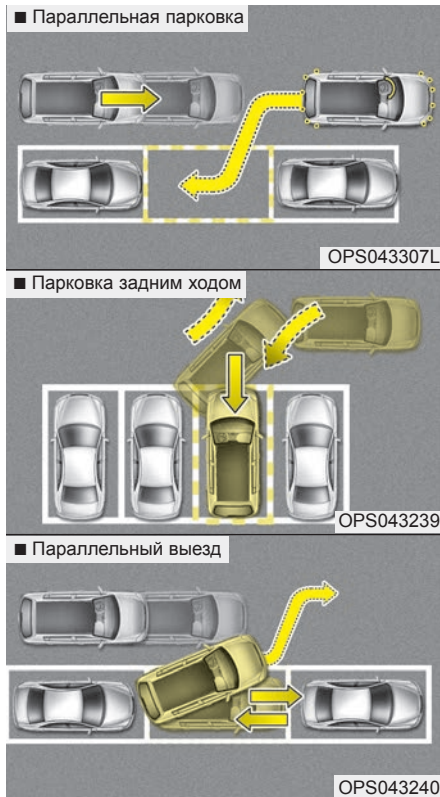

Функция помощи при парковке облегчает водителю процесс парковки благодаря использованию датчиков для измерения стояночного места, управления рулевым колесом при парковке в полуавтоматическом режиме и вывода на ЖК-дисплей указаний по выполнению маневров. Кроме того, система помогает выехать с парковочного места (в случае параллельного выезда).

\* Громкость сигналов функции помощи при парковке может регулироваться. См. пункт «Настройки пользователя» в этой главе.

### \* ПРИМЕЧАНИЕ

- Автомобиль не останавливается самостоятельно, если на его пути оказался пешеход или посторонний объект, поэтому водитель должен следить за выполнением маневра.
- Систему следует использовать только на стоянках и парковочных площадках.

(Продолжение)

(Продолжение)

- Система не работает, если перед местом, где вы планируете припарковаться, отсутствует другой автомобиль, или место для парковки расположено по диагонали.
- При парковке с использованием данной системы автомобиль может остановиться не в том месте, которое вы выбрали. Например, расстояние между автомобилем и стеной может оказаться не таким, какое вам требовалось.
- При необходимости отключите систему и припаркуйте автомобиль вручную.
- При включенном помощнике при парковке подается передний и задний звуковой сигнал системы помощи при парковке.
- После завершения поиска парковочного места функция помощи при парковке будет отключена, если отключить систему помощи при парковке нажатием кнопки в положение «OFF» (Выкл.).

### **⚠ ПРЕДУПРЕЖДЕНИЕ**

- Функция помощи при парковке является исключительно вспомогательной функцией. Водитель обязан следить за обстановкой впереди и позади автомобиля. Эффективность работы функции помощи при парковке зависит от множества самых различных факторов, поэтому водитель несет полную ответственность за обеспечение безопасного движения.
- Система может работать неправильно, если автомобиль нуждается в регулировке углов установки колес. В этом случае следует проверить автомобиль в специализированной мастерской. Kia рекомендует обратиться к официальному дилеру Kia или партнерской сервисной компании.

(Продолжение)

(Продолжение)

- Kia рекомендует всегда использовать размер шин и дисков, указанный официальным дилером Kia или партнерской сервисной компанией. Если на автомобиле установлены шины или диски другого размера, система может работать неправильно. Если размер шин или дисков, установленных на автомобиле, не соответствует размерам, рекомендованным дилером компании Kia или партнерской сервисной компанией, то система может работать неправильно. Все диски и шины должны быть рекомендованного размера.

### Условия работы



Эта система помогает припарковаться позади другого припаркованного автомобиля или между двумя припаркованными автомобилями. Используйте ее, когда соблюдаются все из перечисленных ниже условий.

- Место парковки представляет собой прямую линию.
- Необходимо выполнить параллельную парковку или парковку задним ходом (перпендикулярную).
- Рядом с планируемым местом парковки уже стоит другой автомобиль.
- Имеется достаточно места для движения автомобиля.

### **Условия, в которых система не срабатывает**

Никогда не пользуйтесь функцией помощи при парковке, если возможности системы ограничены.

- Место для парковки имеет изогнутую форму.
- Дорога имеет уклон.
- В автомобиле находится негабаритный груз, который длиннее или шире самого автомобиля.
- Место для парковки расположено по диагонали.
- Сильный снегопад или ливень.
- Рядом с круглой или узкой колонной; рядом с колонной, у которой находятся такие предметы, как огнетушители и т. д.
- Датчик неправильно сориентирован вследствие удара по бамперу.
- Ухабистая дорога.
- На автомобиль установлена цепь противоскольжения или запасное колесо.
- Давление в шинах ниже или выше стандартного значения.

- Автомобиль используется для буксировки прицепа.
- Скользкая или неровная дорога.
- Рядом припаркованы крупногабаритные транспортные средства, такие как автобусы или грузовики.
- На комбинации приборов продолжает гореть индикаторная лампа электроусилителя руля (EPS).
- Передние или задние датчики парковки не работают должным образом. (См. раздел «Система помощи при парковке» в главе 4.)
- Рядом припаркован мотоцикл или велосипед.
- Рядом находится препятствие: урна для мусора, велосипед, тележка для покупок и т. д.
- Размер колес, установленных на автомобиль, отличается от рекомендованного.
- Проблемы с углом установки колес.
- Автомобиль сильно наклонен на один борт.

**⚠ ПРЕДУПРЕЖДЕНИЕ**

Не следует использовать функцию помощи при парковке в следующих случаях, так как результаты ее работы могут быть непредсказуемыми и привести к серьезной аварии.

**1. Парковка на уклоне**



При парковке на уклоне водителю нужно пользоваться педалями акселератора и тормоза. Если водитель не знает, как правильно пользоваться педалями акселератора и тормоза, возможно возникновение дорожно-транспортного происшествия.

(Продолжение)

(Продолжение)  
**2. Парковка в снегопад**



Снег мешает работе датчика, либо же система может отключиться, если парковка выполняется на скользкой дороге. Кроме того, если водитель не знает, как правильно пользоваться педалями акселератора и тормоза, возможно возникновение дорожно-транспортного происшествия.

(Продолжение)

(Продолжение)  
**3. Парковка в стесненном пространстве**

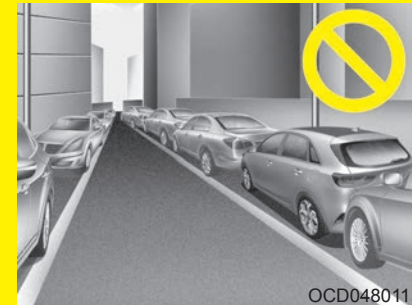

Система может не определить парковочное место в стесненном пространстве. Даже если система работает, необходимо соблюдать осторожность.

(Продолжение)



(Продолжение)  
4. Парковка по диагонали

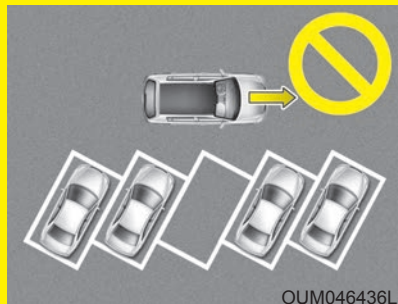

Система предназначена для помощи при выполнении параллельной или перпендикулярной парковки. Диагональная парковка не поддерживается. Даже если автомобиль может въехать на такое парковочное место, не следует использовать функцию помощи при парковке. Система попытается выполнить параллельную или перпендикулярную парковку.

(Продолжение)

(Продолжение)  
5. Парковка на неровной дороге



При выполнении парковки на неровной дороге водителю нужно правильно работать педалями (сцепления, акселератора и тормоза). В противном случае система может отключиться при пробуксовывании колес или может произойти авария.

(Продолжение)

(Продолжение)  
6. Парковка за грузовиком



При парковке за транспортным средством, которое выше вашего автомобиля, возможна авария. Это может быть автобус, грузовик и т. д.

Не следует целиком и полностью полагаться на функцию помощи при парковке.

(Продолжение)

(Продолжение)

**7. Препятствия на месте для парковки**



Такие препятствия, как колонна, могут мешать системе при поиске места для парковки. Даже при наличии свободного парковочного места система может его не определить.

(Продолжение)

(Продолжение)

**8. Выезд с парковочного места у стены**

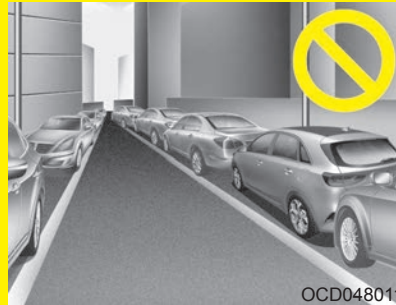

При выезде с узкого парковочного места, находящегося у стены, система может сработать неправильно. При выезде с парковочного места, аналогичного изображенному на иллюстрации, водитель должен самостоятельно следить за препятствиями.

**Принцип работы системы (режим парковки)**

1. Активация функции помощи при парковке  
Рычаг переключения передач должен быть установлен в положение «D» (передний ход).
2. Выбор режима парковки  
- Если выбран режим парковки, а рычаг установлен в положение «N» (Нейтраль), после запуска двигателя будет автоматически выбран режим выезда с парковочного места, а после начала движения будет выбран режим парковки.
3. Выполните поиск места парковки (медленно перемещайтесь вперед) (не обязательно).
4. Завершите поиск (автоматический поиск с использованием датчика) (не обязательно).
5. Управление рулем
  - (1) Переключите передачу в соответствии с указаниями на ЖК-дисплее.
  - (2) Двигайтесь медленно с нажатой педалью тормоза.
6. Завершите парковку.

7. При необходимости откорректируйте положение автомобиля вручную.

Если система уже определила место для парковки перед активацией функции помощи при парковке, сразу переходите к пункту 4 («Поиск завершен»)

### \* ПРИМЕЧАНИЕ

- Перед включением системы убедитесь, что обстановка отвечает условиям ее использования.
- Из соображений безопасности всегда используйте педаль тормоза, но не в процессе движения.

### 1. Активация Выезд с парковки

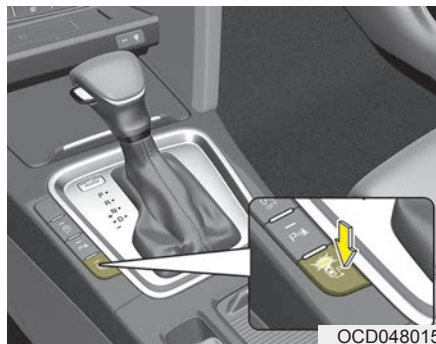

- Нажмите кнопку функции помощи при парковке (индикатор на кнопке загорится).
- Включится система помощи при парковке (индикатор на кнопке загорится).  
Если будет обнаружено препятствие, раздастся предупреждающий сигнал.
- Чтобы выключить систему, нажмите кнопку функции помощи при парковке  еще раз и удерживайте ее более 1,5 секунд.
- Функция помощи при парковке всегда выключается, когда ключ зажигания поворачивается в положение «ON» (Вкл.).

### 2. Следите за препятствиями

- Выберите параллельный режим или режим заднего хода, нажав на кнопку функции помощи при парковке с рычагом переключения передач в положении «D» (Передний ход).
- Если система уже распознала место для парковки перед активацией функции помощи при парковке, отображается сообщение «Parking search» (Поиск парк. места) или «Space found» (Место обнаруж.).
- Когда активируется функция помощи при парковке, автоматически выбирается режим параллельной парковки с правой стороны.
- Режим изменяется с параллельного (правый → левый) на режим заднего хода (правый → левый) всякий раз, когда нажимается кнопка функции помощи при парковке (для левостороннего движения).
- Режим изменяется с параллельного (левый → правый) на режим заднего хода (левый → правый), когда нажимается кнопка системы помощи при парковке (для правостороннего движения).
- Если нажать эту кнопку снова, система будет отключена.

### 3. Поиск стояночного места (не обязательно)



- Медленно двигайтесь вперед, сохраняя расстояние около 50–150 см от припаркованных автомобилей. Боковые датчики будут искать стояночное место.

- Если автомобиль движется со скоростью более 20 км/час, то появится сообщение, уведомляющее о необходимости снизить скорость.
- Если скорость автомобиля превышает 30 км/ч, система автоматически отключается.

#### \* ПРИМЕЧАНИЕ

- Включите аварийную световую сигнализацию, если вокруг много других автомобилей.
- Если у стояночного места маленькие размеры, медленно приблизьтесь к нему.
- Поиск стояночного места будет завершен только тогда, когда будет достаточно пространства для перемещения автомобиля на стоянку.

#### \* ПРИМЕЧАНИЕ

- При поиске стояночного места система может не найти его, если рядом нет припаркованных транспортных средств или место для стоянки появилось до или после того, как его миновал ваш автомобиль.
- Система может работать неправильно в следующих случаях:
  - (1) обледенение датчиков
  - (2) загрязнение датчиков
  - (3) сильный снегопад или дождь
  - (4) наличие поблизости вертикального столба или другого объекта

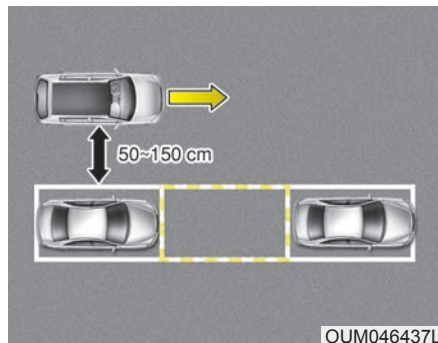

OUM046437L

#### \* ПРИМЕЧАНИЕ

Медленно двигайтесь вперед, сохраняя расстояние около 50–150 см от припаркованных автомобилей. Система может не обнаружить стояночное место, если оно находится за пределами указанного расстояния.

#### **⚠ ПРЕДОСТЕРЕЖЕНИЕ**

*Когда поиск места для парковки будет завершен, продолжайте использовать систему после проверки окружающей обстановки.*

*При использовании системы особенно тщательно проверяйте расстояние от наружного зеркала заднего вида до ближайших объектов, чтобы предотвратить аварию по неосторожности.*

#### 4. Распознавание стояночного места (не обязательно)

<p>■ Правая сторона - Параллельная парковка</p>	<p>■ Левая сторона - Параллельная парковка</p>
<p>Поиск парк. места</p>	<p>Поиск парк. места</p>
OCD058046RU	OCD058047RU
<p>■ Правая сторона - Парковка задним ходом</p>	<p>■ Левая сторона - Парковка задним ходом</p>
<p>Поиск парк. места</p>	<p>Поиск парк. места</p>
OCD058048RU	OCD058049RU

Когда найдено стояночное место, появится пустой прямоугольник, как показано на картинке выше. Медленно двигайтесь вперед, пока не появится сообщение «Shift to R» (Включите R).

### 5. Поиск завершен



Во время движения вперед в поисках места для парковки указанное выше сообщение появится в сопровождении звукового сигнала, если поиск будет завершен. Остановите автомобиль и переведите рычаг переключения передач в положение «R» (задний ход).



### ПРЕДОСТЕРЕЖЕНИЕ

- **Всегда ведите автомобиль медленно, держа ногу на педали тормоза.**
- **Если пространства для парковки не достаточно, система может быть отключена на этапе управления рулевым колесом. Не стоит парковать автомобиль при недостатке пространства.**

### 6. Управление рулем

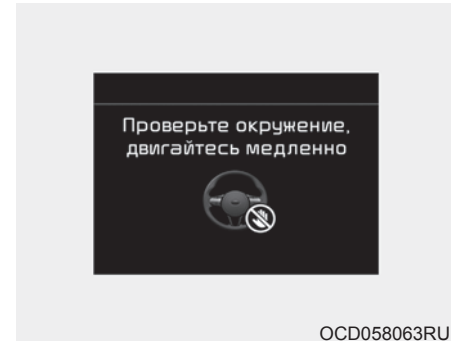

- Приведенное выше сообщение отображается в случае, если рычаг переключения передач находится в положении «R» (задний ход). Положение рулевого колеса контролируется автоматически.
- Система автоматического рулевого управления отключается, если крепко взяться за рулевое колесо.
- Также система отключается, если скорость автомобиля превышает 7 км/ч.

### ПРЕДУПРЕЖДЕНИЕ

Не продавайте руки в рулевое колесо, если оно находится под автоматическим управлением.

### ПРЕДОСТЕРЕЖЕНИЕ





- *Всегда ведите автомобиль медленно, держа ногу на педали тормоза.*
- *Перед началом движения всегда проверяйте обстановку вокруг автомобиля.*
- *Если автомобиль не трогается с места даже при отжатой педали тормоза, то перед нажатием на педаль газа проверьте обстановку вокруг автомобиля. Следите за тем, чтобы скорость не превышала 7 км/ч.*
- *Не следует устанавливать на рулевое колесо дополнительные чехлы. Это может привести к отказу системы.*

### \* ПРИМЕЧАНИЕ

- При несоблюдении вышеуказанных инструкций припарковать автомобиль не получится. Однако, если система помощи при парковке подает предупредительный сигнал (расстояние до объекта не превышает 30 см — непрерывный звуковой сигнал), то проверьте обстановку вокруг автомобиля и медленно ведите автомобиль в противоположном направлении.
- Перед началом движения автомобиля всегда проверяйте обстановку вокруг, если система помощи при парковке издает предупреждающий сигнал (расстояние до объекта не превышает 30 см — непрерывный звуковой сигнал) об опасном приближении объекта. При избыточном приближении автомобиля к объекту предупреждающий звуковой сигнал не срабатывает.
- Соблюдайте осторожность и не допускайте внезапного ускорения автомобиля во избежание столкновения с едущими рядом автомобилями.

### Отключение системы при выполнении маневра парковки

- Нажмите кнопку функции помощи при парковке и удерживайте ее нажатой до отключения системы.
- Удерживайте кнопку функции помощи при парковке, пока она осуществляет поиск места для парковки.
- Нажмите кнопку функции помощи при парковке, когда работает автоматическое управление рулевым колесом.

■ Механическая коробка передач	
Включите 1-ю передачу 	Включите R 
OCD058054RU	OCD058062RU
■ Автоматическая коробка передач	
Включите D 	Включите R 
OCD058061RU	OCD058062RU

### Переключение передачи при автоматическом управлении рулевым колесом

Если на дисплее отображается вышеприведенное сообщение, сопровождаемое звуковым сигналом, переключите передачу и ведите автомобиль с выжатой педалью тормоза.



### ПРЕДОСТЕРЕЖЕНИЕ

Перед тем как отпустить педаль тормоза, осмотритесь по сторонам.



### ПРЕДУПРЕЖДЕНИЕ

При парковке сохраняйте бдительность, чтобы не задеть другие автомобили или пешеходов.

### 7. Работа функции помощи при парковке завершена

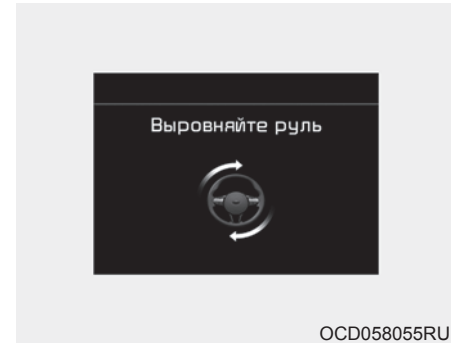

Завершите парковку автомобиля в соответствии с инструкциями на ЖК-дисплее. При необходимости возьмите управление рулевым колесом на себя и завершите парковку автомобиля.

### \* ПРИМЕЧАНИЕ

При парковке автомобиля водитель должен нажимать педаль тормоза.



## Дополнительные инструкции (сообщения)

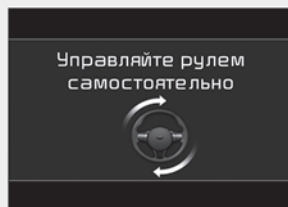

OCD058065RU

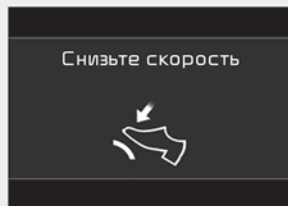

OCD058056RU

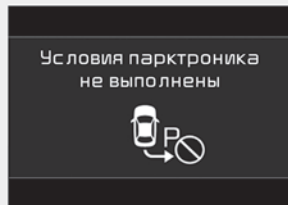

OCD058066RU

Когда работает функция помощи при парковке, сообщение может появиться вне зависимости от типа парковки.

Сообщения будут появляться в зависимости от обстоятельств. При парковке автомобиля с использованием функции помощи при парковке следуйте полученным указаниям.

### \* ПРИМЕЧАНИЕ

- При перечисленных ниже условиях система будет отключена. Выполните парковку автомобиля вручную.
  - Когда сработала система ABS.
  - Когда выключены системы TCS/ESC.
- Если во время поиска места для парковки автомобиль движется со скоростью выше 20 км/ч, появляется сообщение «Reduce speed» (Снизьте скорость).
- При указанных ниже условиях система не будет работать.
  - Когда выключены системы TCS/ESC.

## Неисправность системы

### ■ Тип А

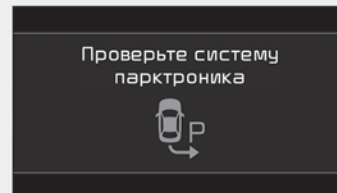

OCD058067RU

### ■ Тип В

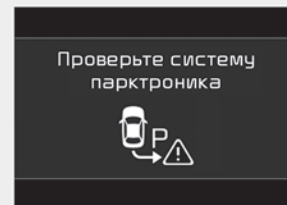

OCD058068RU

- В случае неисправности системы при ее включении отобразится вышеуказанное сообщение. Кроме того, индикаторная лампа на переключателе не загорится и прозвучит звуковой сигнал.

- Если проблема связана только с функцией помощи при парковке, начнет работать система помощи при парковке.

При возникновении каких-либо проблем следует проверить систему в специализированной мастерской. Kia рекомендует обратиться к официальному дилеру Kia или партнерской сервисной компании.

### **Принцип работы системы (режим выезда с парковки)**

Режим выезда с парковки работает при следующих условиях:

1. Активация функции помощи при парковке  
Рычаг переключения передач должен быть установлен в положение «Р» (парковка).
2. Выбор режима выезда с парковки  
- Если выбран режим парковки, а рычаг установлен в положение «N» (Нейтраль), после запуска двигателя будет автоматически выбран режим выезда с парковочного места, а после начала движения будет выбран режим парковки.
3. Проверка окружающих условий
4. Управление рулем
  - (1) Переключите передачу в соответствии с указаниями на ЖК-дисплее.
  - (2) Двигайтесь медленно с нажатой педалью тормоза.
5. Выезд завершен  
При необходимости откорректируйте положение автомобиля вручную.

### **\* ПРИМЕЧАНИЕ**

- Перед включением системы убедитесь, что обстановка отвечает условиям ее использования.
- Из соображений безопасности всегда используйте педаль тормоза, но не в процессе движения.

## 1. Активация функции помощи при парковке

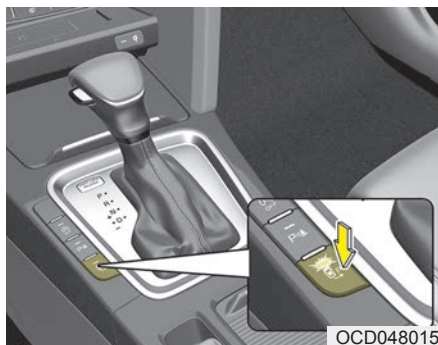

- Нажмите кнопку функции помощи при парковке (индикатор на кнопке загорится).
- Включится система помощи при парковке (индикатор на кнопке загорится).  
Если будет обнаружено препятствие, раздается предупреждающий сигнал.
- Чтобы выключить систему, нажмите кнопку функции помощи при парковке еще раз и удерживайте ее более 1,5 секунд.

- Функция помощи при парковке всегда выключается, когда ключ зажигания поворачивается в положение «ON» (Вкл.).

## 2. Выбор режима выезда с парковки



- Для выбора режима нажмите кнопку функции помощи при парковке, когда рычаг переключения передач находится в положении «P» (Парковка) и нажата педаль тормоза.
- Когда активируется функция помощи при парковке, автоматически выбирается режим параллельной парковки с левой стороны.
- Чтобы выбрать режим параллельной парковки с правой стороны, еще раз нажмите кнопку функции помощи при парковке.
- Если нажать эту кнопку снова, система будет отключена.

### 3. Следите за препятствиями



При выезде с парковочного места функция помощи при парковке проверяет пространство перед автомобилем и позади него.

### \* ПРИМЕЧАНИЕ

- В случае слишком близкого пребывания находящего впереди или позади автомобиля (или какой-либо объекта) система может не работать должным образом.
- Система может работать неправильно в следующих случаях:
  - (1) обледенение датчиков
  - (2) загрязнение датчиков
  - (3) сильный снегопад или дождь
  - (4) наличие поблизости вертикального столба или другого объекта
- В момент выезда с парковочного места при обнаружении препятствия, которое может привести к аварии, система может отключиться.
- При обнаружении недостаточного места для выезда система может отключиться.

### ⚠ ПРЕДОСТЕРЕЖЕНИЕ

- После завершения проверки окружающих условий продолжайте использовать систему, следя за окружающей обстановкой.
- При нажатии кнопки «Parking Assist» (Функция помощи при парковке) в то время, когда рычаг переключения коробки передач находится в положение «Р» (Парковка) или «N» (Нейтраль), может непреднамеренно включиться режим «Exit» (Выезд).

### 4. Управление рулем



- Приведенное выше сообщение отображается, если рычаг переключения передач находится в положении «D» (передний ход) или «R» (задний ход), в зависимости от расстояния между датчиком и объектом, расположенным позади или впереди.

Положение рулевого колеса контролируется автоматически.

- Система автоматического рулевого управления отключается, если крепко взяться за рулевое колесо.
- Также система отключается, если скорость автомобиля превышает 7 км/ч.

#### **⚠ ПРЕДУПРЕЖДЕНИЕ**

**Не продевайте руки в рулевое колесо, если оно находится под автоматическим управлением.**

#### **Отключение системы при выходе из автомобиля**

Нажмите кнопку «Parking Assist System» (Система помощи при парковке) или «Parking Assist» (Функция помощи при парковке).

#### **⚠ ПРЕДОСТЕРЕЖЕНИЕ**

***Всегда ведите автомобиль медленно, держа ногу на педали тормоза.***

## 5. Выезд завершен



Когда оказание помощи водителю при выезде с места парковки завершено, появится показанное выше сообщение.

Поверните рулевое колесо в направлении выезда и продолжайте управлять им вручную, выезжая с места парковки.



### ПРЕДОСТЕРЕЖЕНИЕ

- При выезде с места парковки как можно больше выверните рулевое колесо в направлении выезда, а затем медленно двигайтесь выбранным курсом, нажимая педаль акселератора.
- Перед началом движения автомобиля всегда проверяйте обстановку вокруг, если система помощи при парковке издает предупреждающий сигнал (расстояние до объекта не превышает 30 см — непрерывный звуковой сигнал) об опасном приближении объекта. При избыточном приближении автомобиля к объекту предупреждающий звуковой сигнал не срабатывает.
- Если автомобиль припаркован на небольшом пространстве у стены, система будет отключена из соображений безопасности.

## Дополнительные инструкции (сообщения)

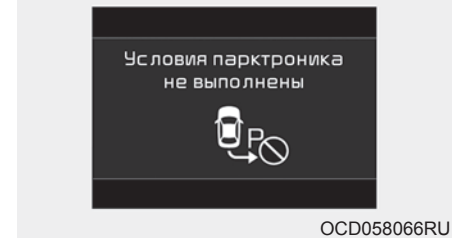
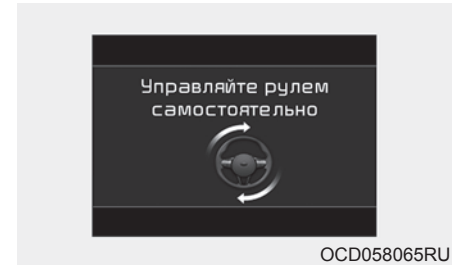

Когда работает функция помощи при парковке, сообщение может появиться вне зависимости от способа выезда с парковки.

Сообщения будут появляться в зависимости от обстоятельств. При парковке автомобиля с использованием функции помощи при парковке следуйте полученным указаниям.

### \* ПРИМЕЧАНИЕ

- При перечисленных ниже условиях система будет отключена. Выполните парковку автомобиля вручную.
  - Когда сработала система ABS.
  - Когда выключены системы TCS/ESC.
- При указанных ниже условиях система не будет работать.
  - Когда выключены системы TCS/ESC.

### Неисправность системы

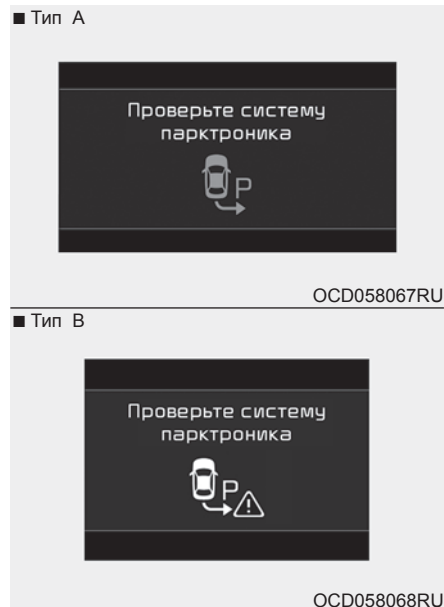

- В случае неисправности системы при ее включении отобразится вышеуказанное сообщение. Кроме того, индикаторная лампа на переключателе не загорится и прозвучит звуковой сигнал.

- Если проблема связана только с функцией помощи при парковке, начнет работать система помощи при парковке.

При возникновении каких-либо проблем следует проверить систему в специализированной мастерской. Kia рекомендует обратиться к официальному дилеру Kia или партнерской сервисной компании.

### ПРЕДОСТЕРЕЖЕНИЕ

**Если работе датчиков препятствуют датчики других автомобилей или окружающий шум, система может работать неправильно и подавать неверные сообщения.**

## МОНИТОР ЗАДНЕГО ВИДА (ПРИ НАЛИЧИИ)

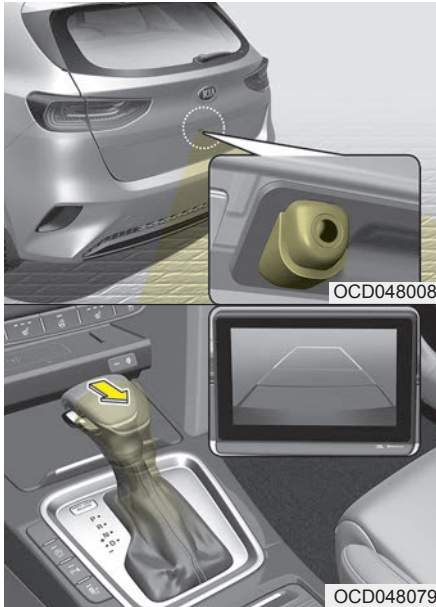

Монитор заднего вида активируется при работающем двигателе, если рычаг переключения передач находится в положении «R» (задний ход). Данная система является вспомогательной и предназначена для вывода изображения обстановки позади движущегося задним ходом автомобиля на зеркало или монитор навигационной системы.

### ⚠ ПРЕДУПРЕЖДЕНИЕ

Монитор заднего вида не является системой безопасности. Он всего лишь служит для помощи водителю в обнаружении объектов, находящихся непосредственно позади центральной части автомобиля. Камера НЕ охватывает всю зону позади автомобиля.

### ⚠ ПРЕДУПРЕЖДЕНИЕ

- Никогда не полагайтесь исключительно на дисплей камеры заднего вида при движении задним ходом.
- Во избежание столкновения ВСЕГДА осматривайте зону вокруг автомобиля чтобы удостовериться, что на пути движущегося в любом направлении автомобиля отсутствуют объекты и препятствия.
- Будьте предельно внимательны, когда автомобиль движется вблизи объектов, в частности, вблизи пешеходов, и особенно детей.

### ⚠ ПРЕДОСТЕРЕЖЕНИЕ

- Не следует направлять струю мощного аппарата высокого давления непосредственно на камеры или близлежащие участки. Вследствие ударного воздействия струи воды под высоким давлением эти устройства могут выйти из строя.
- Не используйте моющие средства, содержащие кислоты или щелочи для очистки объектива. Пользуйтесь только мягким мылом или нейтральным моющим средством и тщательно смывайте его водой.

### \* ПРИМЕЧАНИЕ

Регулярно протирайте объектив камеры. Камера может не работать нормально, если на объективе находится грязь, вода или снег.



## ОСВЕЩЕНИЕ

### Функция экономии заряда аккумулятора

- Эта функция предназначена для предотвращения разряда аккумуляторной батареи. Система автоматически выключает габаритные огни при извлечении ключа зажигания (интеллектуальный ключ: выключение двигателя) и открытии двери со стороны водителя.
- В случае остановки ночью на обочине дороги эта функция автоматически выключает габаритные огни.  
Если после извлечения ключа зажигания необходимо оставить фары включенными, выполните следующие действия (интеллектуальный ключ: отключение двигателя):
  - 1) Откройте дверь со стороны водителя.
  - 2) Выключите и включите габаритные огни при помощи переключателя, расположенного на рулевой колонке.

### Функция подсветки фарами головного света (при наличии)

Фары головного света (и/или задние габаритные огни) остаются включенными в течение около 5 минут после извлечения ключа из замка зажигания, когда выключен двигатель. Однако если открыть и закрыть дверь водителя, фары головного света выключаются через 15 секунд.

Фары головного света можно выключить, дважды нажав кнопку блокировки на передатчике или интеллектуальном ключе или переведя переключатель освещения из положения работы фар головного света или из положения автоматического освещения.



### ПРЕДОСТЕРЕЖЕНИЕ

*При выходе водителя через другие двери (кроме водительской) функция экономии аккумулятора не срабатывает, и функция подсветки фарами головного света не отключается автоматически. Это может привести к разряду аккумулятора. В этом случае перед выходом из автомобиля необходимо выключить фары вручную.*

### Функция приветственной подсветки фарам (при наличии)

Когда переключатель головных фар установлен положение «ON» (Вкл.) или «AUTO» (Авто) и закрыты все двери (включая багажник), при нажатии кнопки отпирания двери на передатчике (или интеллектуальном ключе) фары загораются примерно на 15 секунд.

Если выключатель головных фар установлен в положение AUTO, то данная функция работает только ночью.

Если в это время снова нажать кнопку отпирания дверей или кнопку запираения дверей на передатчике или интеллектуальном ключе, фары сразу же погаснут.

### \* Изменение направления движения (для Европы)

Фары ближнего света имеют асимметричное распределение света. В странах с противоположным направлением движения они будут ослеплять водителей встречных автомобилей. Для предотвращения ослепления по правилам ЕСЕ необходимо выполнить некоторые действия (например, использовать систему автоматического изменения, наносить клейкую пленку, направлять свет вниз). Конструкция этих фар головного света предотвращает ослепление водителей встречных автомобилей. Поэтому вам не нужно регулировать фары в стране с противоположным направлением движения.

### Управление освещением



У переключателя освещения есть положение работы передних фар и положение работы стояночных огней. Для регулировки освещения поверните ручку на конце рычага управления в одно из следующих положений:

- (1) Положение «Off» (выключено)
- (2) Положение автоматического освещения
- (3) Положение работы стояночных огней
- (4) Положение фар головного света

### Положение работы стояночных огней (☁☁☁)



OYB046410

Когда переключатель освещения находится в положении работы стояночных огней (вторая позиция), то работают задние габаритные огни, фонарь освещения номерного знака и подсветка приборной панели.

### Положение фар головного света (☀☀)

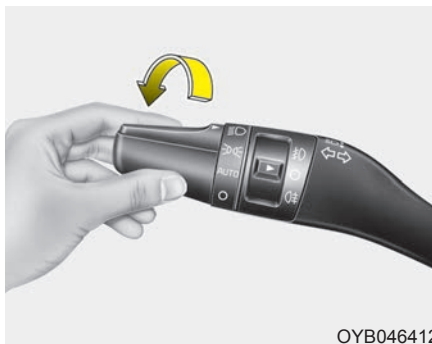

OYB046412

Когда переключатель освещения находится в положении работы передних фар (третья позиция), то горят передние фары, задние габаритные огни, фонарь освещения номерного знака и лампа подсветки приборной панели.

### Положение автоматического освещения

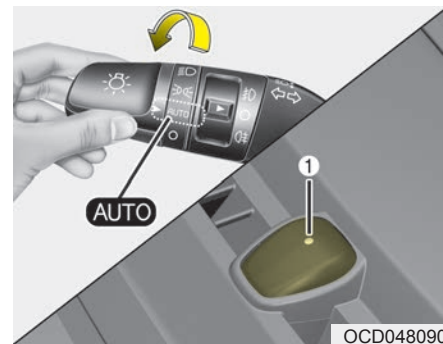

OCD048090

Если переключатель освещения установлен в положение «AUTO» (Авто), задние габаритные огни и передние фары будут автоматически включаться или выключаться в зависимости от освещенности снаружи автомобиля.

### \* ПРИМЕЧАНИЕ

Чтобы включить головные фары, ключ зажигания должен быть в положении ON (ВКЛ).

**⚠ ПРЕДОСТЕРЕЖЕНИЕ**

- В целях обеспечения более эффективной работы системы автоматического освещения не закрывайте датчик (1), расположенный на приборной панели.
- Не используйте для очистки датчика средство для очистки стекол. Оно может оставить тонкую пленку и нарушить работу датчика.
- Тонировка или нанесение других видов покрытий на лобовое стекло вашего автомобиля может нарушить правильную работу системы автоматического освещения.

**Управление фарами дальнего света**

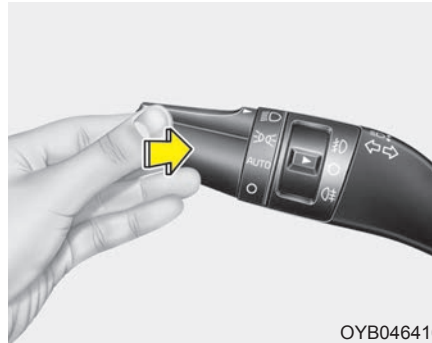

Для включения дальнего света фар переместите рычаг от себя. Потяните его на себя для включения ближнего света фар.

При включении фар дальнего света загорится соответствующая сигнальная лампа. Для предупреждения разряда аккумуляторной батареи не оставляйте фары включенными в течение длительного времени при неработающем двигателе.

**⚠ ПРЕДУПРЕЖДЕНИЕ**

Не включайте фары дальнего света во время движения в потоке машин. Это может ограничить обзор водителей других автомобилей.

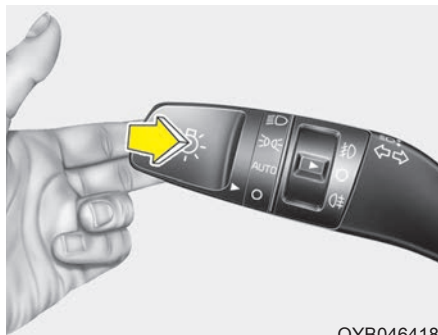

OYB046418

Для мигания дальним светом потянуть рычаг на себя. После отпускания рычаг вернется в исходное положение (ближний свет). Для использования этой функции включение переключателя управления осветительными приборами не требуется.

### Система автоматического переключения фар дальнего света (при наличии)

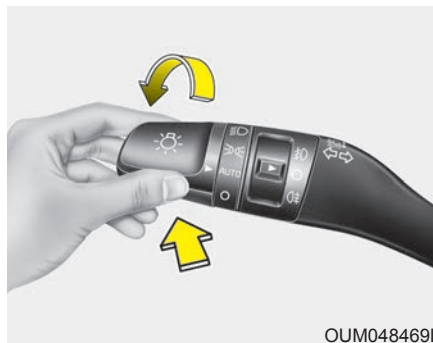

OUM048469L

Система автоматического переключения фар дальнего света - это система, которая автоматически регулирует дальность света фар (осуществляет переключение между режимами ближнего и дальнего света фар) в зависимости от яркости света от других автомобилей и дорожных условий.

### Условия работы

1. Установите переключатель освещения в положение AUTO (Автоматический режим).
2. Для включения фар дальнего света переместите рычаг от себя. Индикаторная лампа (☀️) системы автоматического переключения фар дальнего света включится.
3. Система автоматического переключения фар дальнего света включится, когда скорость автомобиля будет выше 45 км/ч.
  - При перемещении рычага от себя во время работы системы автоматического переключения фар дальнего света, система будет выключена и фары дальнего света будут светить непрерывно. Индикаторная лампа (☀️) системы автоматического переключения фар дальнего света выключится.
  - При перемещении рычага к себе во время работы системы автоматического переключения фар дальнего света, система будет выключена.

4. Если переключатель света находится в положении фар дальнего света, система автоматического переключения фар дальнего света выключится автоматически и фары ближнего света будут светить непрерывно.

Фары с дальнего света переключаются на ближний при следующих условиях.

- При выключении системы автоматического переключения фар дальнего света.
- Установите переключатель освещения в положение AUTO (Автоматический режим).
- При обнаружении включенных фар дальнего света у движущегося навстречу транспортного средства.
- При обнаружении включенных задних габаритных огней у движущегося впереди транспортного средства.
- При достаточной освещенности и отсутствии необходимости включения фар дальнего света.
- При обнаружении наличия уличного освещения или другого освещения.
- Если скорость автомобиля ниже 35 км/ч.
- Если обнаружены фара или задний фонарь велосипеда/мотоцикла.



## **ПРЕДОСТЕРЕЖЕНИЕ**

***Система может не работать должным образом при следующих условиях.***

- ***Если у движущегося навстречу транспортного средства или транспортного средства впереди отсутствует свет из-за повреждения фар или наличия факторов, скрывающих фары.***
- ***Если у движущегося навстречу транспортного средства или транспортного средства впереди фары покрыты пылью, снегом или водой.***
- ***Если у движущегося навстречу транспортного средства или транспортного средства впереди свет от фар не может быть виден из-за выхлопных газов, дыма, тумана, снег и т. д.***
- ***Если лобовое стекло покрыто инородными веществами, таким как лед, пыль, капли тумана, или повреждено.***
- ***Когда форма света на дороге соответствует передним фарам автомобиля.***

*(Продолжение)*

*(Продолжение)*

- При ухудшении видимости из-за тумана, сильного дождя или снега.
- В случае если фары были отремонтированы или заменены не у официального дилера.
- Когда направление света фар не отрегулировано.
- При движении по узкой извилистой или неровной дороге.
- При движении по дороге с уклоном.
- Когда только часть движущегося впереди транспортного средства видна на перекрестке или извилистой дороге.
- При наличии светофора, отражающего свет знака, мигающего знака или зеркальной поверхности.
- При плохих дорожных условиях, например, при мокрой или покрытой снегом дороге.

*(Продолжение)*

*(Продолжение)*

- Когда основные фары транспортного средства выключены, однако противотуманные фары включены.
- Когда транспортное средство внезапно появляется из-за поворота.
- Когда транспортное средство наклонено из-за спущенной шины или при буксировке.
- Когда горит контрольная лампа системы удержания полосы (LKA) (при наличии).

**⚠ ПРЕДУПРЕЖДЕНИЕ**

- Не помещайте никаких аксессуаров, наклеек и не тонируйте лобовое стекло.
- Производите замену лобового стекла у официального дилера.
- Не удаляйте и не подвергайте воздействию ударов компоненты системы автоматического переключения фар дальнего света.

*(Продолжение)*

*(Продолжение)*

- Избегайте попадания воды в устройство системы автоматического переключения фар дальнего света.
- Не располагайте на приборной панели, предметы, которые отражают свет, такие как зеркала, белая бумага и т. д. Система может работать неисправно при попадании на датчик отраженного света.
- В некоторых случаях система автоматического переключения фар дальнего света может работать не надлежащим образом, поэтому, всегда следите за дорогой. Если система не работает должным образом, переключение между дальним светом и ближним производите вручную.

## Указатели поворота и смены полосы движения

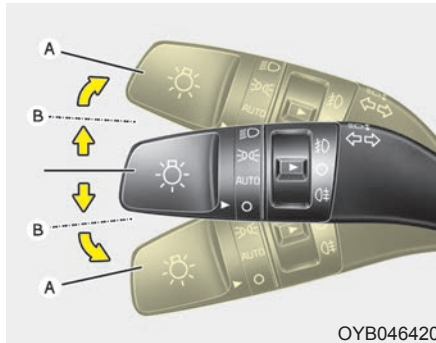

Указатели поворота работают только при включенном зажигании. Для включения указателей поворота переместите рычаг вверх или вниз (А). При включении указателя поворота на приборной панели загорается зеленая стрелка, которая автоматически выключается после выполнения поворота.

Если она продолжает мигать после выполнения поворота, вручную переместите рычаг в положение выключения.

Для предупреждения о смене полосы движения слегка поверните рычаг включения сигналов поворота и удерживайте его в положении (В). При отпуске рычага он вернется в положение выключения.

Если индикатор поворота постоянно горит, не мигает или мигает с ненормальной частотой, возможно одна из ламп указателей поворота перегорела, и ее необходимо заменить.

### *Функция смены полосы движения одним касанием*

Для активации функции включения сигнала поворота одним касанием, немного переместите рычаг включения указателей поворота, а затем отпустите его. Сигналы о смене полосы мигнут 3, 5 или 7 раз.

Вы можете включать и выключать функцию сигнала поворота одним касанием или выбрать количество миганий (3, 5 или 7) в «User Settings mode» (Режим настроек пользователя) в окнах ЖК-дисплея. Подробнее см. в пункте «Режим пользовательских настроек» в данной главе.

### **\* ПРИМЕЧАНИЕ**

Если индикатор мигает слишком быстро или слишком медленно, возможно, перегорела лампа или плохо работает контакт в цепи.



### Передняя противотуманная фара (при наличии)



Противотуманные фары используются для улучшения видимости в условиях тумана, дождя, снега и пр. Противотуманные фары зажимаются, когда после включения стояночный огней будет включен переключатель противотуманных фар (1).

Чтобы выключить противотуманные фары, необходимо повернуть переключатель противотуманных фар (1) в положение «ON» (Вкл.).

### ПРЕДОСТЕРЕЖЕНИЕ

*Во время работы противотуманные фары потребляют большое количество электроэнергии автомобиля. Используйте противотуманные фары только в условиях плохой видимости.*

### Задние противотуманные фары (при наличии)



Для включения задних противотуманных фар переведите переключатель задних противотуманных фар (1) в положение «ON» (Вкл.), когда передние фары включены.

Также для включения задних противотуманных фар при включенных передних противотуманных фарах (при наличии) переведите переключатель передних фар в положение «parklight» (Стояночные огни) и затем переведите переключатель задних противотуманных фар в положение «ON» (Вкл.).

Для отключения задних противотуманных фар переведите переключатель задних противотуманных фар в положение «ON» (Вкл.).

### Дневные ходовые огни (при наличии)

Дневные ходовые огни предназначены для улучшения видимости движущегося транспортного средства спереди в дневное время. Дневные ходовые огни очень полезны в различных дорожных условиях и особенно в светлое время суток.

Система дневных ходовых огней отключается в следующих случаях:

1. Переключатель фары головного света в положении «ON» (Вкл.).
2. Двигатель не работает.
3. Передние противотуманные фары включены.
4. Включение стояночного тормоза.

### Регулятор угла наклона головных фар

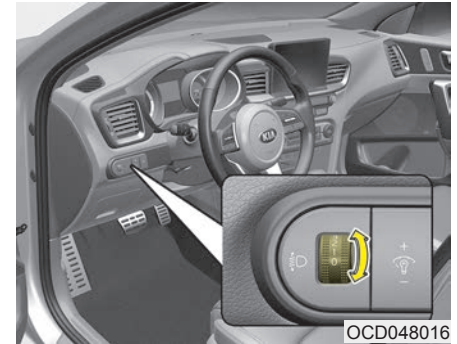

Чтобы отрегулировать уровень света фар в зависимости от числа пассажиров и веса груза в багажном отделении, поверните переключатель выравнивания света.

Чем выше номер положения переключателя, тем ниже уровень света фар. Всегда поддерживайте правильное положение выравнивания света фар, иначе фары могут ослепить других участников дорожного движения.

Ниже приведены примеры правильных настроек переключателя. Для условий нагрузки, которые отличаются от перечисленных ниже, отрегулируйте положение переключателя таким образом, чтобы уровень света был наиболее близким к условиям, полученным в соответствии со списком.

Условия нагрузки	Положение переключателя
Только для водителя	0
Водитель + передний пассажир	0
Все пассажиры (включая водителя)	1
Все пассажиры (включая водителя) + максимально допустимая нагрузка	2
Водитель + максимально допустимая нагрузка	3

## СТЕКЛООЧИСТИТЕЛИ И СТЕКЛООМЫВАТЕЛИ

### Стеклоочиститель/стеклоомыватель лобового стекла

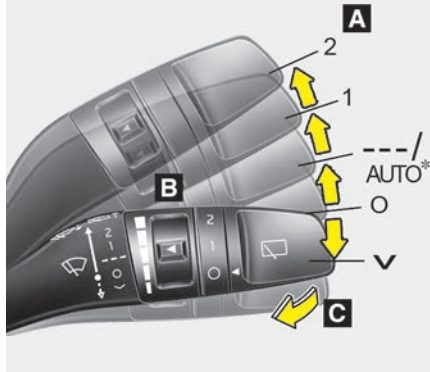

#### **A : Управление скоростью стеклоочистителя (спереди)**

- √ – Разовый цикл стеклоочистителя
- O – Off (Выкл.)
- --- – Прерывистая работа стеклоочистителя
- AUTO\* – Автоматическая регулировка стеклоочистителя
- 1 – Низкая скорость стеклоочистителя
- 2 – Высокая скорость стеклоочистителя

### Стеклоочиститель/стеклоомыватель заднего стекла

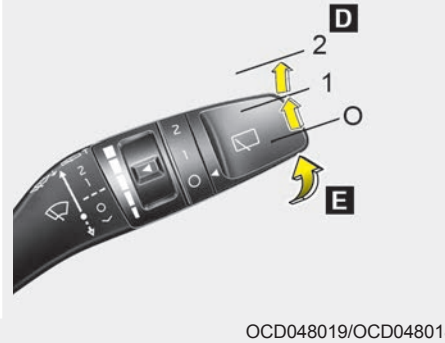

#### **B : Регулировка времени прерывистой работы стеклоочистителя**

#### **C : Очистка короткими движениями (спереди)\***

#### **D : Регулировка заднего стеклоочистителя/стеклоомывателя\***

- 2 – Непрерывная работа стеклоочистителя
- 1 – Прерывистая работа стеклоочистителя\*
- O – Off (Выкл.)

#### **E : Очистка короткими движениями (сзади)\***

\* при наличии

OCD048019/OCD048018

### Стеклоочистители лобового стекла

ботают при включенном зажигании следующим образом.

∨ : Для однократного движения стеклоочистителей по стеклу переместите рычаг в это положение (MIST/∨) и отпустите его. Если рычаг удерживать в этом положении, стеклоочистители будут работать в постоянном режиме.

○ : Стеклоочистители не работают

--- : Стеклоочистители работают в прерывистом режиме с постоянной частотой. Используйте этот режим при морозящем дожде или в тумане. Для изменения частоты работы стеклоочистителей поверните ручку управления скоростью.

1 : Нормальная скорость работы стеклоочистителей

2 : Высокая скорость работы стеклоочистителей

### \* ПРИМЕЧАНИЕ

При наличии толстого слоя снега или льда на лобовом стекле перед использованием стеклоочистителей необходимо включить обогреватель примерно на 10 минут или до тех пор, пока снег и/или лед не растает. В противном случае, снег и/или лед, не убранный до начала работы стеклоочистителей, может привести к их повреждению.

### Регулятор AUTO (при наличии)

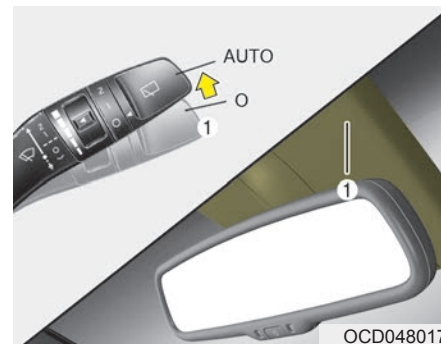

Датчика дождя (1), расположенный на верхней части лобового стекла, определяет количество осадков и регулирует интервал цикла очистки стекла. Чем сильнее становится дождь, тем быстрее работает стеклоочиститель. Когда дождь прекращается, стеклоочиститель останавливается.

Для изменения скорости его работы поверните регулятор скорости (1).

Если при повороте замка зажигания в положении «ON» (Вкл.) переключатель стеклоочистителя установлен в автоматический режим, стеклоочиститель сработает один раз, чтобы выполнить самопроверку системы. Когда стеклоочиститель не используется, переводите его в выключенное положение (O).

### ПРЕДОСТЕРЕЖЕНИЕ

Когда замок зажигания находится в положении «ON» (Вкл.) и переключатель очистителя лобового стекла установлен в автоматический режим, соблюдайте осторожность в следующих ситуациях, чтобы избежать травм рук или других частей тела:

- Не прикасайтесь к верхней части лобового стекла напротив датчика дождя.
- Не протирайте верхнюю часть лобового стекла влажной или мокрой тканью.
- Не давите на лобовое стекло.

### ПРЕДОСТЕРЕЖЕНИЕ

- При мойке автомобиля устанавливайте переключатель стеклоочистителя в выключенное положение (O), чтобы прекратить его автоматическую работу.

Стеклоочиститель может сработать и получить повреждения, если во время мойки автомобиля переключатель установлен в автоматический режим.

- Не снимайте крышку датчика, расположенную на верхней стороне лобового стекла с пассажирской стороны. Может произойти повреждение частей системы, ремонт которых не покрывается гарантией на автомобиль.

(Продолжение)

(Продолжение)

- При запуске автомобиля в зимнее время устанавливайте переключатель стеклоочистителя в выключенное положение (O). В противном случае стеклоочистители могут сработать, и их щетки будут повреждены из-за льда. Перед запуском стеклоочистителей всегда должным образом прогревайте лобовое стекло и удаляйте с него весь снег и лед.
- При тонировании лобового стекла нужно следить за тем, чтобы жидкость не попала на датчик, расположенный в центре верхнего края лобового стекла. Это может привести к повреждению связанных с ним деталей.

### Стеклоомыватели лобового стекла

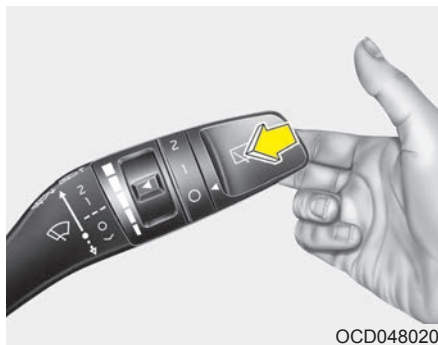

OCD048020

В выключенном положении (O) (Выкл) слегка потяните рычаг на себя, чтобы sprиснуть омывающей жидкостью лобовое стекло и запустить 1-3 цикла стеклоочистителей.

Используйте эту функцию, когда лобовое стекло загрязнено.

Разбрызгивание и работа стеклоочистителя будут продолжаться, пока вы не отпустите рычаг.

Если стеклоомыватель не работает, проверьте уровень омывающей жидкости. Если уровень жидкости недостаточный, необходимо добавить соответствующую неабразивную жидкость для омывания лобового стекла в бачок стеклоомывателя.

Заливная горловина бачка расположена в передней части моторного отсека со стороны пассажира.



#### ПРЕДОСТЕРЕЖЕНИЕ

*Для предотвращения возможного повреждения насоса стеклоомывателя не включайте стеклоомыватель, если бачок для жидкости пуст.*



#### ПРЕДУПРЕЖДЕНИЕ

**Не пользуйтесь стеклоомывателем при отрицательных температурах без предварительного обогрева лобового стекла: водный раствор может замерзнуть на лобовом стекле и будет мешать обзору.**



#### ПРЕДОСТЕРЕЖЕНИЕ

- *Для предотвращения возможного повреждения стеклоочистителей и стеклоомывателей не включайте стеклоочистители при сухом лобовом стекле.*
- *Для предотвращения повреждения щеток стеклоочистителей не используйте при их чистке или обработке близлежащих участков бензин, керосин, растворитель для краски или другие растворители.*
- *Для предотвращения повреждения рычагов стеклоочистителей и других компонентов не пытайтесь двигать стеклоочистители вручную.*
- *Для предупреждения возможного повреждения системы стеклоочистителей и стеклоомывателей пользуйтесь в зимнее время года или холодную погоду незамерзающими очистительными жидкостями.*

### **Омыватель фар головного света (при наличии)**

Если автомобиль оснащен омывателем фар головного света, то он работает одновременно с омывателем лобового стекла. Однако после использования этой функции омыватель фар головного света не будет работать в течение 15 минут. Он работает, если фары головного света включены, а замок зажигания или кнопка «Engine Start/Stop» (Запуска/остановки двигателя) находятся в положение «ON» (Вкл.). Омывающая жидкость распыляется на фары головного света.

### **\* ПРИМЕЧАНИЕ**

- Периодически проверяйте омыватели фар головного света, следя за тем, чтобы омывающая жидкость распылялась на всю поверхность рассеивателей фар.
- После срабатывания омывателя фар головного света им снова можно воспользоваться через 15 минут.

### **Переключатель стеклоочистителя и стеклоомывателя заднего стекла**

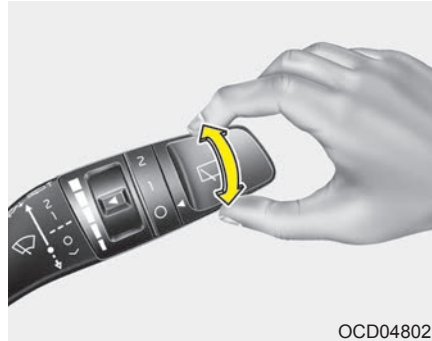

OCD048021

Переключатель стеклоочистителя и стеклоомывателя заднего стекла расположен на конце рычага с переключателем стеклоочистителя и стеклоомывателя. Поверните переключатель в требуемое положение для работы заднего стеклоочистителя и стеклоомывателя.

- 2 - Обычный режим работы стеклоочистителя
- 1 - Прерывистый режим работы стеклоочистителя (при наличии)
- - Стеклоочистители не работают





OCD048022

Если отодвинуть рычаг от себя, будет разбрызгана жидкость для заднего стеклоомывателя, а задние стеклоочистители сделают 1–3 цикла. Разбрызгивание и работа стеклоочистителя будут продолжаться, пока вы не отпустите рычаг.

### Форсунок стеклоомывателя с подогревом (при наличии)

Функция подогрева форсунок стеклоомывателя размораживает форсунок стеклоомывателя в морозную погоду.

Подогрев форсунок стеклоомывателя будет включаться и выключаться автоматически при включенном зажигании или при работающем двигателе в следующих условиях:

- Подогреватель форсунок будет **ВКЛЮЧАТЬСЯ**, если температура окружающего воздуха будет опускаться ниже  $5\text{ }^{\circ}\text{C}$ , и **ВЫКЛЮЧАТЬСЯ** в случае повышения температуры выше  $10\text{ }^{\circ}\text{C}$ .
- Размораживание жидкости стеклоомывателя при включенном зажигании может происходить медленнее, чем размораживание при работающем двигателе.
- При включенном зажигании система автоматически выключится после 20 минут работы, чтобы предотвратить возможный разряд аккумуляторной батареи.
- При работающем двигателе жидкость стеклоомывателя разморозится в течение 5–10 минут.

- Если двигатель был запущен в рабочем диапазоне температур, подогреватель форсунок стеклоомывателя продолжит работу по истечении 20 минут.

### \* ПРИМЕЧАНИЕ

При более низких температурах подогреватель форсунок стеклоомывателя может работать некорректно.

- Жидкость в бачке стеклоомывателя замерзла.
- Датчик температуры окружающего воздуха не работает.

## ВНУТРЕННЕЕ ОСВЕЩЕНИЕ

### ПРЕДОСТЕРЕЖЕНИЕ

Не используйте освещение салона в течение длительного времени при выключенном двигателе.

Это может привести к разрядке аккумуляторной батареи.

### ПРЕДУПРЕЖДЕНИЕ

Не используйте освещение салона при движении в темноте. При включенном внутреннем освещении ухудшается видимость, что может привести к аварии.

### Лампа подсветки карты

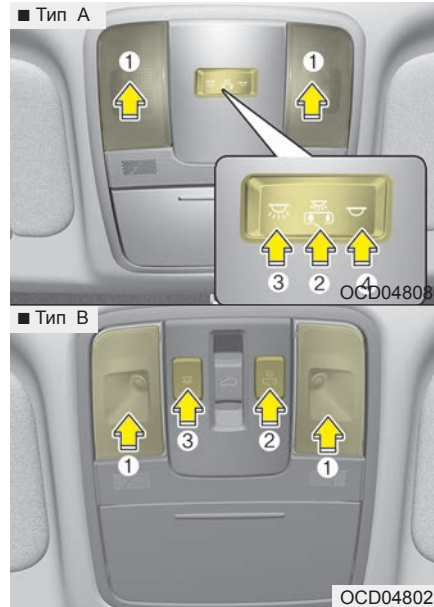

- (1) : Используйте этот переключатель, чтобы включить или выключить передние лампы подсветки карты.

-  (2) :

- Лампа подсветки карты и лампа внутреннего освещения включаются, когда открывается дверь. Лампы гаснут примерно через 30 секунд.
- Лампа подсветки карты и лампа внутреннего освещения загораются примерно на 30 секунд, когда двери отпираются с помощью передатчика или интеллектуального ключа, при условии, что двери не были открыты.
- Лампы остаются включенными приблизительно 20 минут, если дверь открыта, когда замок зажигания находится в положении «ACC» (Доп. устройства) или «LOCK» (Блокировка) / «OFF» (Выкл.).
- Лампы продолжают гореть, если дверь открыта, когда замок зажигания находится в положении «ON» (Вкл.).
- Лампа подсветки карты и лампа внутреннего освещения сразу погаснут, если перевести замок зажигания в положение «ON» (Вкл.) или запереть все двери.
- Чтобы выключить режим «Дверь», нажмите на кнопку этого режима (2) еще раз (не в нажатом положении).

## \* ПРИМЕЧАНИЕ

Режимы «Дверь» и «Салон» нельзя выбрать одновременно.

### Передняя лампа подсветки карты:

☞ (3): Нажмите на этот переключатель, чтобы включить передние лампы подсветки карты.

☞ (4): Нажмите на этот переключатель, чтобы выключить передние лампы подсветки карты.

### Лампа освещения салона

■ Тип А

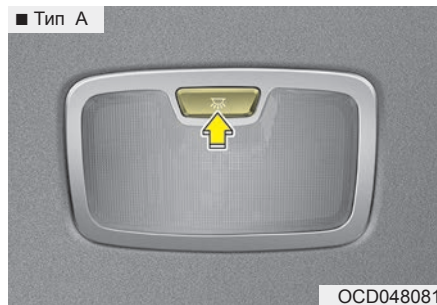

■ Тип В



☞ : Лампа все время включена.

### Лампа багажного отделения

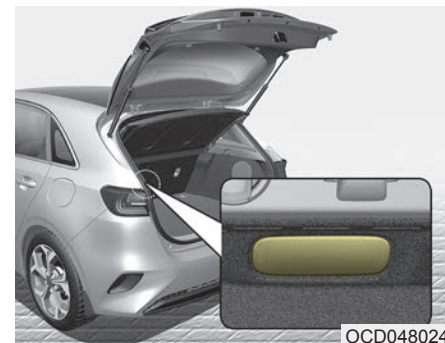

Лампа подсветки багажного отделения загорается при открывании багажника (двери багажного отделения).

### ⚠ ПРЕДОСТЕРЕЖЕНИЕ



*Лампа освещения багажного отсека горит, пока багажник (дверь багажного отделения) открыт. Чтобы избежать излишней утечки из системы зарядки, полностью закройте багажник (дверь багажного отделения) после завершения использования багажного отделения.*

**Лампа подсветки зеркала в солнцезащитном козырьке (при наличии)**



OBD048062

Чтобы включить или выключить лампу, нажмите переключатель.

-  : Лампа включается при нажатии этой кнопки.
-  : Лампа выключается при нажатии этой кнопки.



**ПРЕДОСТЕРЕЖЕНИЕ**

- Лампа подсветки зеркала в солнцезащитном козырьке

*Когда лампа подсветки зеркала в солнцезащитном козырьке не используется, необходимо всегда отключать выключатель. Если закрыть солнцезащитный козырек, не выключив лампу, возможна разрядка аккумулятора или повреждение солнцезащитного козырька.*

**Лампа перчаточного ящика (при наличии)**

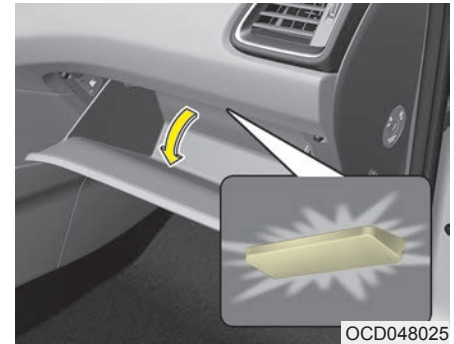

OCD048025

Лампа освещения перчаточного ящика загорается при его открытии.



**ПРЕДОСТЕРЕЖЕНИЕ**

*Чтобы избежать излишней утечки из системы зарядки, полностью закрывайте перчаточный ящик после завершения использования перчаточного ящика.*

## ОБОГРЕВ СТЕКЛА

### ПРЕДОСТЕРЕЖЕНИЕ

*Чтобы не повредить проводники на внутренней поверхности заднего стекла, никогда не очищайте его с помощью острых инструментов или абразивных средств.*

### \* ПРИМЕЧАНИЕ

Сведения относительно обогрева и удаления запотевания лобового стекла см. в разделе “Система обогрева и устранения запотевания лобового стекла” в этом разделе.

## Обогрев заднего стекла



Обогреватель заднего стекла предназначен для обогрева и удаления запотевания, инея или тонкого слоя льда с заднего стекла.

Обогреватель работает при включенном двигателе. Для включения обогрева заднего стекла нажмите соответствующую кнопку. При включении обогрева в этой кнопке загорится сигнальная лампа.

При наличии толстого слоя снега на заднем стекле сметите его щеткой перед включением обогрева.

Обогреватель заднего стекла автоматически выключается приблизительно через 20 минут работы или при повороте ключа зажигания в положение «OFF» (Выкл.). Для выключения обогрева нажмите на соответствующую кнопку еще раз.

### *Обогрев наружных зеркал заднего вида (при наличии)*

Если автомобиль оборудован системой обогрева наружных зеркал заднего вида, она будет работать одновременно с обогревом заднего стекла.

### \* ПРИМЕЧАНИЕ

Обогрев заднего стекла может выключиться при следующих условиях.

- Температура двигателя не превышает 25 °С, а скорость автомобиля составляет 1 - 10 км/ч, этом при рычаг коробки передач установлен в положение «D» (передний ход) или «R» (задний ход)

Если транспортное средство останавливается или его скорость превышает 10 км/ч, то обогрев заднего стекла снова включается.

## СИСТЕМА КЛИМАТ-КОНТРОЛЯ С РУЧНЫМ УПРАВЛЕНИЕМ (ПРИ НАЛИЧИИ)

### ■ Тип А



1. Регулятор скорости вентилятора
2. Регулятор температуры
3. Кнопка кондиционера (при наличии)
4. Кнопка обогрева заднего стекла
5. Кнопка управления забором свежего воздуха
6. Ручка выбора режима

### ■ Тип В





### **⚠ ПРЕДОСТЕРЕЖЕНИЕ**

*Использование вентилятора, когда замок зажигания находится в положении «ON» (Выкл.), может привести к разрядке аккумулятора. Вентилятором следует пользоваться при работающем двигателе.*

OCD048317/OCD048318

### Обогрев и кондиционирование воздуха

1. Запустите двигатель.
2. Выберите нужный режим.  
Для повышения эффективности обогрева и охлаждения.
  - Обогрев: 
  - Охлаждение: 
3. Установите регулятор температуры в нужное положение.
4. Выберите забор свежего (наружного) воздуха.
5. Установите регулятор скорости вентилятора на нужную скорость.
6. При необходимости включите систему кондиционирования воздуха (при наличии).

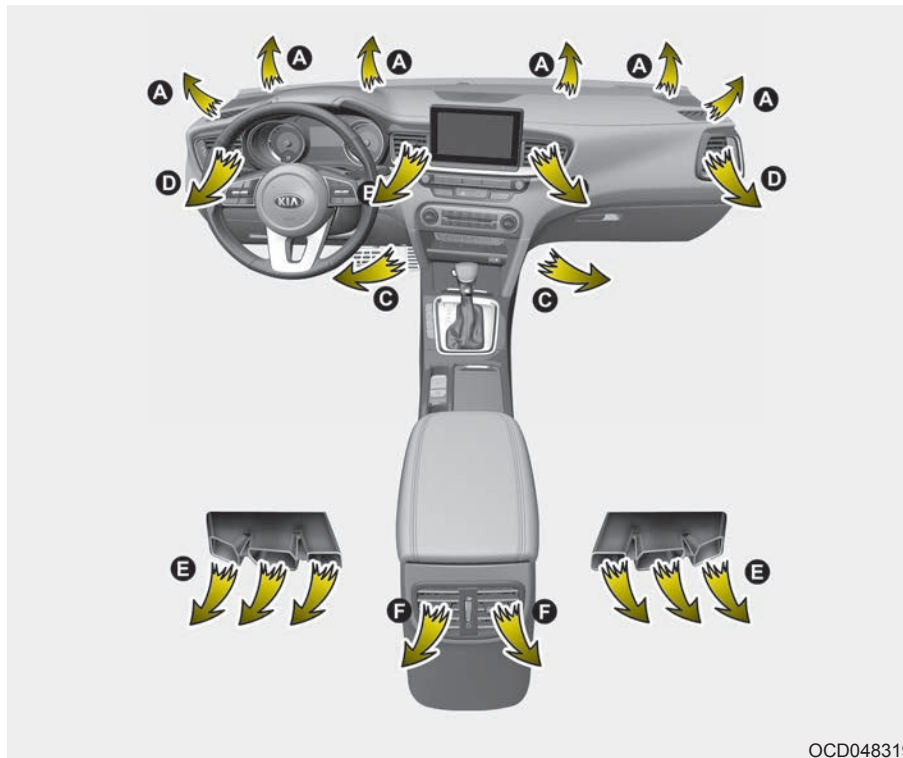

OCD048319

## Выбор режима

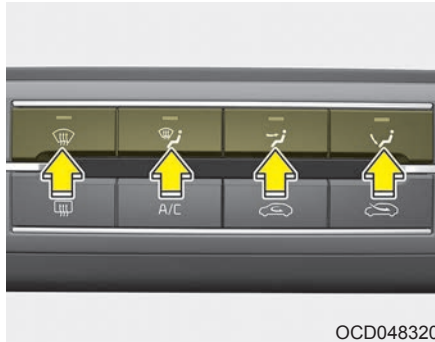

OCD048320

Ручка выбора режима управляет направлением потока воздуха через вентиляционную систему.

Воздух можно направить на пол, в выходы приборной панели или на лобовое стекло. Для представления положений направления воздуха «Face» (Лицо), «Bi-Level» (Двойной уровень), «Floor» (Пол), «Floor-Defrost» (Пол-разморозка) и «Defrost» (Разморозка) используются пять символов.



### Уровень «Face» (Лицо) (B, D)

Поток воздуха будет направлен на верхнюю часть тела и лицо. Кроме того, направление подачи воздуха можно менять с помощью настройки положения каждого вентиляционного отверстия.



### Двойной уровень «Bi-Level» (B, D, C, E)

Поток воздуха направляется в лицо и в нижнюю часть салона.



### Уровень пола «Floor» (C, E, A, D)

Основная часть воздуха направляется в нижнюю часть салона, а незначительное его количество подается на лобовое стекло и к обогревателям боковых стекол.



### Уровень «Floor-Defrost» (Пол-разморозка) (A, C, D, E)

Основная часть воздуха направляется в нижнюю часть салона и на лобовое стекло, а незначительное его количество подается к обогревателям боковых стекол.



### Уровень «Defrost» (Разморозка) (A, D)

Основная часть воздуха направляется на лобовое стекло, а незначительное его количество подается к обогревателям боковых стекол.



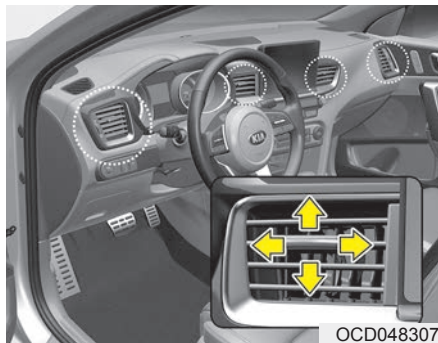

### Дефлекторы на приборной панели

Дефлекторы можно открыть или закрыть по отдельности с помощью дискового переключателя. Чтобы перекрыть вентиляционное отверстие, поверните его вниз до упора.

Можно также регулировать направление подачи воздуха, используя рычаг управления дефлектором, как показано на рисунке.

### Регулировка температуры

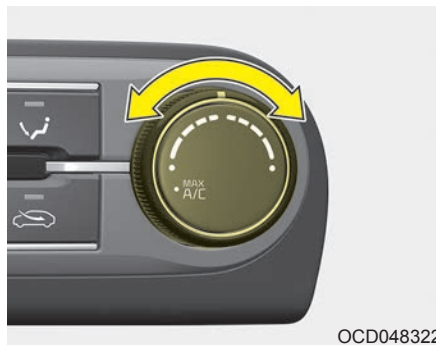

Регулятор температуры позволяет контролировать температуру воздуха, поступающего из вентиляционной системы. Для изменения температуры воздуха в салоне поверните регулятор вправо, чтоб сделать воздух теплее, или влево, чтобы сделать его холоднее.

### Управление забором свежего воздуха

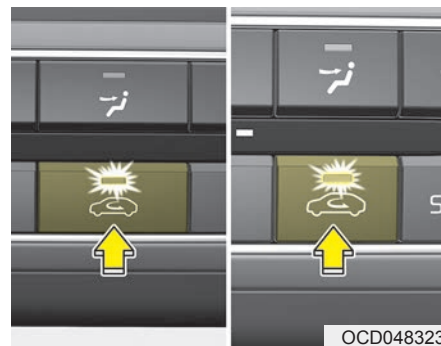

С помощью регулятора забора свежего воздуха можно выбрать забор наружного (свежего) воздуха или режима рециркуляции.

Чтобы изменить режим забора воздуха, нажмите кнопку управления.

### Положение рециркуляции воздуха



При выборе положения рециркуляции воздух из салона подается в систему отопления и нагревается или охлаждается в зависимости от выбранной функции.

### Положение забора наружного (свежего) воздуха



Когда выбрано положение забора наружного (свежего) воздуха, воздух поступает снаружи и нагревается или охлаждается в зависимости от выбранной функции.

### \* ПРИМЕЧАНИЕ

Длительная эксплуатация обогревателя в положении рециркуляции воздуха (без использования кондиционера) может привести к запотеванию лобового стекла и боковых окон, а воздух внутри салона может стать спертым.

Длительное использование кондиционера в режиме рециркуляции ведет к осушению воздуха в салоне.

### **⚠ ПРЕДУПРЕЖДЕНИЕ**

- Длительное использование системы климат-контроля в режиме рециркуляции может привести к увеличению влажности воздуха в салоне и, следовательно, к запотеванию стекла и снижению видимости.
- Не спите в автомобиле с включенным кондиционером или системой отопления. Это может причинить серьезный вред здоровью или привести к смерти из-за понижения уровня кислорода и/или температуры тела.
- Длительное использование системы климат-контроля в режиме рециркуляции может вызывать сонливость или вялость и привести к потере управления автомобилем. Во время управления автомобилем регулятор режима должен как можно большее время находиться в положении забора наружного (свежего) воздуха.

### Регулировка скорости вентилятора



Для того чтобы вентилятор работал, замок зажигания должен находиться в положении «ON» (Вкл.).

Регулятор скорости вентилятора позволяет регулировать скорость потока воздуха из системы вентиляции. Для изменения скорости вентилятора поверните регулятор вправо, чтобы увеличить скорость, или влево, чтобы уменьшить ее.

Если установить регулятор скорости вентилятора в положение «0», вентилятор выключается.

### Выключение нагнетающих вентиляторов

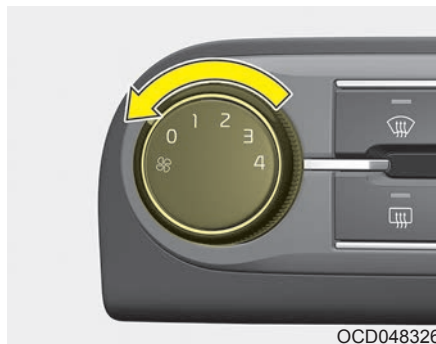

Для того чтобы выключить нагнетающие вентиляторы, поверните регулятор скорости вентилятора в положение «0».

### Кондиционирование воздуха (A/C)





Нажмите кнопку «A/C» (кондиционер), чтобы включить систему кондиционирования (загорится индикаторная лампа). Для того чтобы выключить систему кондиционирования, нажмите эту кнопку еще раз.

## Работа системы

### Вентиляция

1. Установите переключатель выбора режима в положение .
2. Выберите забор свежего (наружного) воздуха.
3. Установите регулятор температуры в нужное положение.
4. Установите регулятор скорости вентилятора на нужную скорость.

### Обогрев

1. Установите переключатель выбора режима в положение .
  2. Выберите забор свежего (наружного) воздуха.
  3. Установите регулятор температуры в нужное положение.
  4. Установите регулятор скорости вентилятора на нужную скорость.
  5. Если необходимо обогрев с сушкой, включите систему кондиционирования (при наличии).
- Если начинает запотевать лобовое стекло, выберите режим  или .

## Советы по эксплуатации

- Для предотвращения попадания в салон пыли или неприятных запахов через систему вентиляции временно установите переключатель режимов подачи воздуха в положение рециркуляции. Для сохранения свежести воздуха в салоне обязательно верните переключатель в положение подачи свежего воздуха после преодоления задымленного или запыленного участка пути. Это позволит поддержать комфорт в салоне и бодрое состояние водителя.
- Забор воздуха для системы отопления и охлаждения осуществляется через решетку, расположенную непосредственно перед лобовым стеклом. Следите за тем, чтобы она не была закрыта листьями, снегом, льдом и т. п.
- Для предотвращения запотевания лобового стекла включите систему кондиционирования воздуха, установите переключатель в режим подачи свежего воздуха и выберите желаемую скорость вращения вентилятора и температуру воздуха.

## Кондиционирование воздуха

Системы кондиционирования воздуха компании Kia наполнены экологически чистым хладагентом\*.

1. Запустите двигатель. Нажмите кнопку системы кондиционирования воздуха.
2. Установите переключатель выбора режима в положение .
3. Установите регулятор воздухозаборника в положение забора внешнего воздуха или в положение рециркуляции.
4. С помощью соответствующих регуляторов установите нужную скорость вентилятора и комфортную температуру.

\*: Ваш автомобиль заполнен хладагентом R-134a или R-1234yf, соответствующим действующему в вашей стране на момент его производства законодательством. Узнать, какой именно хладагент используется в системе кондиционирования воздуха автомобиля, можно, прочитав его название на табличке, находящейся в моторном отделении. Более подробное описание местонахождения таблички с указанием хладагента системы кондиционирования см. в разделе “Табличка с указанием хладагента системы кондиционирования” в разделе 9.

### ПРЕДОСТЕРЕЖЕНИЕ

- Система охлаждения должна обслуживаться только обученным и сертифицированным техническим персоналом для обеспечения правильной и безопасной эксплуатации.
- Обслуживание системы циркуляции хладагента нужно производить в хорошо вентилируемом месте.
- Испаритель (охлаждающий змеевик) системы кондиционирования воздуха не следует ремонтировать или заменять другим испарителем, снятым с бывшего в употреблении или разбитого в ДТП автомобиля, а новые испарители МАС должны пройти сертификацию (и получить маркировку) на предмет соответствия нормам стандарта SAE J2842.

### \* ПРИМЕЧАНИЕ

- В ходе использования системы кондиционирования воздуха внимательно следите за показаниями датчика температуры при езде в гору или плотном транспортном потоке, когда температура наружного воздуха высокая. Работа системы кондиционирования может привести к перегреву двигателя. Нагнетающий вентилятор можно оставить включенным, но систему кондиционирования воздуха нужно выключить, если индикатор температуры указывает на перегрев двигателя.
- При открытии окна в сырую погоду кондиционирование воздуха может привести к появлению капель воды в салоне автомобиля. Поскольку их чрезмерное скопление может вызвать повреждение электрического оборудования, кондиционирование воздуха следует использовать только при закрытых окнах.

### Полезные советы по эксплуатации системы кондиционирования

- Если автомобиль был припаркован под прямыми солнечными лучами в жаркую погоду, откройте на короткое время окна для выпуска горячего воздуха из салона наружу.
- Чтобы уменьшить образование конденсата на внутренней стороне окон в дождливые и влажные дни, снизьте влажность в салоне автомобиля, включив систему кондиционирования воздуха.
- При работе системы кондиционирования воздуха иногда может наблюдаться незначительное изменение частоты вращения двигателя, вызванное включением компрессора системы. Это является нормальным режимом работы системы.
- Для поддержания максимальной производительности системы кондиционирования воздуха включайте ее на несколько минут раз в месяц.

- При использовании системы кондиционирования на земле под автомобилем со стороны пассажира можно обнаружить капли (или даже небольшие лужицы) чистой воды. Это является нормальным режимом работы системы.
- Эксплуатация системы кондиционирования воздуха в положении рециркуляции воздуха обеспечивает максимальное охлаждение, однако продолжительная работа в этом режиме может привести к застою воздуха в салоне автомобиля.
- В режиме охлаждения иногда можно заметить туманные потоки воздуха из-за быстрого охлаждения и влажности приточного воздуха. Это является нормальным режимом работы системы.

### Воздушный фильтр системы климат-контроля (при наличии)

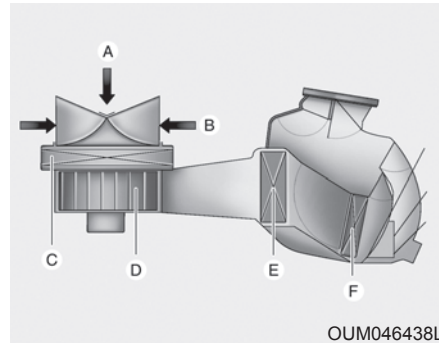

- A : наружный воздух  
 B : рециркуляционный воздух  
 C : воздушный фильтр системы климат-контроля  
 D : вентилятор  
 E : теплообменный элемент испарителя  
 F : теплообменный элемент нагревателя

Воздушный фильтр системы климат-контроля, установленный за перчаточным ящиком, отфильтровывает пыль и другие загрязнения, поступающие в автомобиль из окружающей среды через систему обогрева и кондиционирования воздуха.

Если пыль или другие загрязнения накапливаются в фильтре в течение определенного периода времени, поток воздуха из вентиляционных отверстий может уменьшиться. Это приведет к накоплению влаги на внутренней части лобового стекла, даже если выбрано положение внешнего (свежего) воздуха. В этом случае следует заменить воздушный фильтр системы климат-контроля в специализированной мастерской. Kia рекомендует обратиться к официальному дилеру Kia или партнерской сервисной компании.

### \* ПРИМЕЧАНИЕ

- Замену фильтра необходимо производить в соответствии с графиком технического обслуживания.
- При работе автомобиля в тяжелых условиях, таких как пыльные дороги или бездорожье, необходимо чаще проверять и заменять воздушный фильтр кондиционера.
- В случае внезапного уменьшения потока воздуха следует провести осмотр системы в специализированной мастерской. Kia рекомендует обратиться к официальному дилеру Kia или партнерской сервисной компании.

### Табличка с указанием хладагента системы кондиционирования



\* Фактический вид таблички с указанием хладагента системы кондиционирования воздуха в автомобиле может отличаться от изображенного на иллюстрации.

Ниже описаны символы и технические характеристики, размещенные на табличке с указанием хладагента системы кондиционирования;

1. Классификация хладагента.
2. Количество хладагента.
3. Классификация компрессорного масла.

Вы можете узнать, какой хладагент используется в автомобиле, посмотрев на табличку, которая находится в моторном отсеке.

\* Более подробное описание местонахождения таблички с указанием хладагента системы кондиционирования см. в разделе “Табличка с указанием хладагента системы кондиционирования” в разделе 9.

### Проверка количества хладагента в кондиционере и масла в компрессоре

При низком уровне хладагента производительность системы кондиционирования воздуха снижается. Чрезмерное количество хладагента также отрицательно сказывается на работе системы кондиционирования воздуха.

При каких-либо сбоях в работе следует провести осмотр системы в специализированной мастерской.

Kia рекомендует обратиться к официальному дилеру Kia или партнерской сервисной компании.

**⚠ ПРЕДУПРЕЖДЕНИЕ**  
**- Автомобили с**  
**хладагентом R-134a\***



Поскольку хладагент находится под очень высоким давлением, обслуживание системы кондиционирования воздуха должны проводить только квалифицированные технические специалисты, имеющие соответствующую подготовку.

Важно использовать хладагент правильной марки и в соответствующем количестве.

В противном случае возможно повреждение автомобиля и травмирование людей.

**⚠ ПРЕДУПРЕЖДЕНИЕ**  
**- Автомобиль с**  
**хладагентом R-1234yf\***



Поскольку хладагент является воспламеняемым веществом и находится под очень высоким давлением, обслуживание системы кондиционирования воздуха должны проводить только

квалифицированные технические специалисты, имеющие соответствующую подготовку.

Важно использовать хладагент правильной марки и в соответствующем количестве.

В противном случае возможно повреждение автомобиля и травмирование людей.

\*: в автомобиль заливается хладагент R-134a или R-1234yf, в зависимости от нормативных положений, действующих в вашей стране на момент производства. Узнать, какой именно хладагент используется в системе кондиционирования воздуха автомобиля, можно, прочитав его название на табличке, находящейся в моторном отделении. Более подробное описание местонахождения таблички с указанием хладагента системы кондиционирования см. в разделе "Табличка с указанием хладагента системы кондиционирования" в разделе 9.



## СИСТЕМА КЛИМАТ-КОНТРОЛЯ С АВТОМАТИЧЕСКИМ УПРАВЛЕНИЕМ (ПРИ НАЛИЧИИ)



1. Регулятор температуры на стороне водителя
2. Кнопка «AUTO» (автоматическое управление)
3. Кнопка обогрева лобового стекла
4. Кнопка обогрева заднего стекла
5. Кнопка кондиционера
6. Кнопка управления забором свежего воздуха
7. Кнопка выключения вентилятора
8. Кнопка регулировки скорости вентилятора
9. Кнопка выбора режима
10. Регулятор температуры на стороне пассажира
11. Кнопка SYNC

### ПРЕДОСТЕРЕЖЕНИЕ

**Использование вентилятора, когда замок зажигания находится в положении «ON» (Выкл.), может привести к разрядке аккумулятора. Вентилятором следует пользоваться при работающем двигателе.**

OCD048300

## Автоматическая система обогрева и кондиционирования воздуха



1. Нажмите кнопку «AUTO» (Автоматический режим). Управление режимами работы, скоростью вращения вентилятора, режимом подачи воздуха и работой системы кондиционирования будет осуществляться автоматически в соответствии с заданным значением температуры.



2. Установите регулятор температуры в нужное положение.

### \* ПРИМЕЧАНИЕ

- Для включения автоматического режима работы нажмите любую из следующих кнопок или переключателей:
  - Кнопка выбора режима
  - Кнопка кондиционера
  - Кнопка обогрева лобового стекла (для того чтобы выключить функцию обогрева лобового стекла, нажмите кнопку еще раз). На информационном дисплее вновь появится надпись «AUTO» (Автоматический режим).
  - Кнопка управления забором свежего воздуха
  - Регулятор скорости вентилятора
- Для удобства и повышения эффективности работы системы климат-контроля пользуйтесь кнопкой «AUTO» и устанавливайте температуру 23 °С.





### \* ПРИМЕЧАНИЕ

В целях обеспечения более эффективного управления системой обогрева и охлаждения не закрывайте датчик, расположенный на приборной панели.

### Ручная система обогрева и кондиционирования воздуха

Управление системой обогрева и охлаждения воздуха может осуществляться также в ручном режиме при помощи кнопок (кроме кнопки AUTO). В этом случае система работает последовательно в соответствии с порядком нажатия кнопок.

При нажатии любой кнопки (или повороте любого регулятора), кроме кнопки «AUTO» (Авто), во время работы в автоматическом режиме управление функциями, которые не были выбраны, будет осуществляться автоматически.

1. Запустите двигатель.
2. Выберите нужный режим.  
Для повышения эффективности обогрева и охлаждения:  
- Обогрев:   
- Охлаждение: 
3. Установите регулятор температуры в нужное положение.
4. Выберите забор свежего (наружного) воздуха.
5. Установите регулятор скорости вентилятора на нужную скорость.
6. При необходимости включите систему кондиционирования воздуха.

Для перехода в автоматический режим управления нажмите кнопку «AUTO».

### Выбор режима



OCD048327

Кнопка выбора режима управляет направлением потока воздуха через вентиляционную систему. Подача воздуха осуществляется через следующие отверстия:



См. изображение в разделе «Система климат-контроля с ручным управлением» в этом разделе.



**Пол и обогрев стекла «Floor & Defrost» (A, C, D, E)**

Основная часть воздуха направляется в нижнюю часть салона и на лобовое стекло, а незначительное его количество подается к обогревателям боковых стекол.



**Уровень «Face» (Лицо) (B, D)**

Поток воздуха будет направлен на верхнюю часть тела и лицо. Кроме того, направление подачи воздуха можно менять с помощью настройки положения каждого вентиляционного отверстия.



**Двойной уровень «Bi-Level» (B, D, C, E)**

Поток воздуха направляется в лицо и в нижнюю часть салона.



**Уровень пола «Floor-Level» (C, A, D, E)**

Основная часть воздуха направляется в нижнюю часть салона, а незначительное его количество подается на лобовое стекло и к обогревателям боковых стекол.



### Режим обогрева стекла

При выборе режима обогрева стекла автоматически устанавливаются следующие настройки:

- Включится система кондиционирования воздуха.
- Будет выбран наружный (свежий) воздух.
- Будет установлена высокая скорость вентилятора.

Чтобы выключить режим обогрева стекла, снова нажмите кнопку режима или кнопку обогрева стекла или нажмите кнопку «AUTO» (Автоматически).

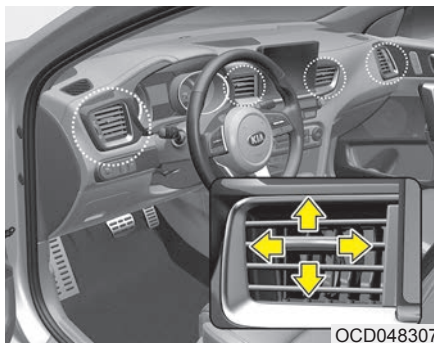

### Дефлекторы на приборной панели

Дефлекторы можно открыть или закрыть по отдельности с помощью горизонтального дискового переключателя. Чтобы перекрыть вентиляционное отверстие, поверните его вниз до упора. Чтобы открыть вентиляционное отверстие, поверните его вверх в необходимое положение.

Можно также регулировать направление подачи воздуха, используя рычаг управления дефлектором, как показано на рисунке.

### Регулировка температуры



Увеличение температуры до максимального уровня (HI) осуществляется поворотом ручки в крайнее правое положение.

Снижение температуры до минимального уровня (Lo) осуществляется поворотом ручки в крайнее левое положение.

При повороте ручки температура будет увеличиваться или уменьшаться с шагом 0,5 °C. При установке минимального уровня температуры система кондиционирования будет работать постоянно.



#### Параллельное регулирование температуры на стороне водителя и пассажира

- Для регулирования температуры на стороне водителя и пассажира нажмите кнопку «SYNC».  
На стороне пассажира будет задана такая же температура, как и на стороне водителя.
- Поверните ручку регулятора температуры на стороне водителя. Температура на сторонах водителя и пассажира будет меняться одинаково.
- При включении системы подогрева сидений заднего ряда настройки температуры и скорости вращения вентилятора будут совпадать с настройками первого ряда.

#### Индивидуальное регулирование температуры на стороне водителя и пассажира

- Для индивидуального регулирования температуры на стороне водителя и пассажира нажмите кнопку «SYNC» еще раз. Загорится лампочка на кнопке.
- Настройте температуру со стороны водителя с помощью соответствующего регулятора.
- Настройте температуру со стороны пассажира с помощью соответствующего регулятора.

#### Перевод температур

Чтобы переключиться между градусами по шкале Цельсия и Фаренгейта, выполните следующие действия:

Нажмите кнопку «OFF» (Выкл.) и, не отпуская ее, нажмите кнопку «AUTO» (Авто) как минимум на 4 секунды.

Способ вывода значений температуры на дисплей сменится со шкалы Цельсия на шкалу Фаренгейта или наоборот.

Если аккумулятор разряжен или отключен, температура будет отображаться в градусах Цельсия.

### Управление забором свежего воздуха



С помощью этого регулятора можно выбрать забор наружного (свежего) воздуха или режима рециркуляции. Чтобы изменить режим забора воздуха, нажмите кнопку управления.

### Положение рециркуляции воздуха



При выборе положения рециркуляции воздух из салона подается в систему отопления и нагревается или охлаждается в зависимости от выбранной функции.

### Положение забора наружного (свежего) воздуха



Когда выбрано положение забора наружного (свежего) воздуха, воздух поступает снаружи и нагревается или охлаждается в зависимости от выбранной функции.

### \* ПРИМЕЧАНИЕ

Длительная эксплуатация обогревателя в положении рециркуляции воздуха (без использования кондиционера) может привести к запотеванию лобового стекла и боковых окон, а воздух внутри салона может стать спертым.

Длительное использование кондиционера в режиме рециркуляции ведет к осушению воздуха в салоне.

### **⚠ ПРЕДУПРЕЖДЕНИЕ**

- Длительное использование системы климат-контроля в режиме рециркуляции может привести к увеличению влажности воздуха в салоне и, следовательно, к запотеванию стекла и снижению видимости.
- Не спите в автомобиле с включенным кондиционером или системой отопления. Это может причинить серьезный вред здоровью или привести к смерти из-за понижения уровня кислорода и/или температуры тела.
- Длительное использование системы климат-контроля в режиме рециркуляции может вызывать сонливость или вялость и привести к потере управления автомобилем. Во время управления автомобилем регулятор режима должен как можно большее время находиться в положении забора наружного (свежего) воздуха.

### *Регулировка скорости вентилятора*



Скорость вентилятора можно установить с помощью регулятора скорости вращения. Чем выше скорость вентилятора, тем больше воздуха он нагнетает. Нажатие на кнопку «OFF» (Выкл.) приводит к выключению вентилятора.

### *Кондиционирование воздуха (A/C)*



Нажмите кнопку «A/C» (кондиционер), чтобы включить систему кондиционирования (загорится индикаторная лампа). Для того чтобы выключить систему кондиционирования, нажмите эту кнопку еще раз.



### Режим отключения



Нажмите на кнопку выключения, чтобы отключить переднюю систему климат-контроля. Однако вы можете по-прежнему работать с кнопками выбора режима и забора воздуха, пока выключатель зажигания находится в положении «ON» (Вкл.).

### Работа системы

#### Вентиляция

1. Установите переключатель выбора режима в положение .
2. Выберите забор свежего (наружного) воздуха.
3. Установите регулятор температуры в нужное положение.
4. Установите регулятор скорости вентилятора на нужную скорость.

#### Обогрев

1. Установите переключатель выбора режима в положение .
  2. Выберите забор свежего (наружного) воздуха.
  3. Установите регулятор температуры в нужное положение.
  4. Установите регулятор скорости вентилятора на нужную скорость.
  5. Если необходимо обогрев с сушкой, включите систему кондиционирования (при наличии).
- Если начинает запотевать лобовое стекло, выберите режим или .

### Советы по эксплуатации

- Для предотвращения попадания в салон пыли или неприятных запахов через систему вентиляции временно установите переключатель режимов подачи воздуха в положение рециркуляции. Для сохранения свежести воздуха в салоне обязательно верните переключатель в положение подачи свежего воздуха после преодоления задымленного или запыленного участка пути. Это позволит поддержать комфорт в салоне и бодрое состояние водителя.
- Забор воздуха для системы отопления и охлаждения осуществляется через решетку, расположенную непосредственно перед лобовым стеклом. Следите за тем, чтобы она не была закрыта листьями, снегом, льдом и т. п.
- Для предотвращения запотевания лобового стекла включите систему кондиционирования воздуха, установите переключатель в режим подачи свежего воздуха и выберите желаемую скорость вращения вентилятора и температуру воздуха.

**Кондиционирование воздуха**

Системы кондиционирования воздуха компании Kia наполнены экологически чистым хладагентом\*.

1. Запустите двигатель. Нажмите кнопку системы кондиционирования воздуха.
2. Установите переключатель выбора режима в положение .
3. Установите регулятор воздухозаборника в положение забора внешнего воздуха или в положение рециркуляции.
4. С помощью соответствующих регуляторов установите нужную скорость вентилятора и комфортную температуру.

\*: Ваш автомобиль заполнен хладагентом R-134a или R-1234yf, соответствующим действующему в вашей стране на момент его производства законодательством. Узнать, какой именно хладагент используется в системе кондиционирования воздуха автомобиля, можно, прочитав его название на табличке, находящейся в моторном отделении. Более подробное описание местонахождения таблички с указанием хладагента системы кондиционирования см. в разделе “Табличка с указанием хладагента системы кондиционирования” в разделе 9.

**ПРЕДОСТЕРЕЖЕНИЕ**

- Система охлаждения должна обслуживаться только обученным и сертифицированным техническим персоналом для обеспечения правильной и безопасной эксплуатации.
- Обслуживание системы циркуляции хладагента нужно производить в хорошо вентилируемом месте.
- Испаритель (охлаждающий змеевик) системы кондиционирования воздуха не следует ремонтировать или заменять другим испарителем, снятым с бывшего в употреблении или разбитого в ДТП автомобиля, а новые испарители MAC должны пройти сертификацию (и получить маркировку) на предмет соответствия нормам стандарта SAE J2842.

**\* ПРИМЕЧАНИЕ**

- В ходе использования системы кондиционирования воздуха внимательно следите за показаниями датчика температуры при езде в гору или плотном транспортном потоке, когда температура наружного воздуха высокая. Работа системы кондиционирования может привести к перегреву двигателя. Нагнетающий вентилятор можно оставить включенным, но систему кондиционирования воздуха нужно выключить, если индикатор температуры указывает на перегрев двигателя.
- При открытии окна в сырую погоду кондиционирование воздуха может привести к появлению капель воды в салоне автомобиля. Поскольку их чрезмерное скопление может вызвать повреждения электрического оборудования, кондиционирование воздуха следует использовать только при закрытых окнах.

### Полезные советы по эксплуатации системы кондиционирования

- Если автомобиль был припаркован под прямыми солнечными лучами в жаркую погоду, откройте на короткое время окна для выпуска горячего воздуха из салона наружу.
  - Чтобы уменьшить образование конденсата на внутренней стороне окон в дождливые и влажные дни, снизьте влажность в салоне автомобиля, включив систему кондиционирования воздуха.
  - При работе системы кондиционирования воздуха иногда может наблюдаться незначительное изменение частоты вращения двигателя, вызванное включением компрессора системы. Это является нормальным режимом работы системы.
  - Для поддержания максимальной производительности системы кондиционирования воздуха включайте ее на несколько минут раз в месяц.
- При использовании системы кондиционирования на земле под автомобилем со стороны пассажира можно обнаружить капли (или даже небольшие лужицы) чистой воды. Это является нормальным режимом работы системы.
  - Эксплуатация системы кондиционирования воздуха в положении рециркуляции воздуха обеспечивает максимальное охлаждение, однако продолжительная работа в этом режиме может привести к застою воздуха в салоне автомобиля.
  - В режиме охлаждения иногда можно заметить туманные потоки воздуха из-за быстрого охлаждения и влажности приточного воздуха. Это является нормальным режимом работы системы.

### Воздушный фильтр системы климат-контроля (при наличии)

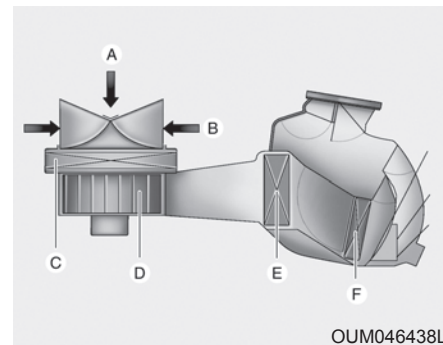

- A : наружный воздух  
B : рециркуляционный воздух  
C : воздушный фильтр системы климат-контроля  
D : вентилятор  
E : теплообменный элемент испарителя  
F : теплообменный элемент нагревателя

Воздушный фильтр системы климат-контроля, установленный за перчаточным ящиком, отфильтровывает пыль и другие загрязнения, поступающие в автомобиль из окружающей среды через систему обогрева и кондиционирования воздуха.

Если пыль или другие загрязнения накапливаются в фильтре в течение определенного периода времени, поток воздуха из вентиляционных отверстий может уменьшиться. Это приведет к накоплению влаги на внутренней части лобового стекла, даже если выбрано положение внешнего (свежего) воздуха. В этом случае следует заменить воздушный фильтр системы климат-контроля в специализированной мастерской. Kia рекомендует обратиться к официальному дилеру Kia или партнерской сервисной компании.

### \* ПРИМЕЧАНИЕ

- Замену фильтра необходимо производить в соответствии с графиком технического обслуживания. При работе автомобиля в тяжелых условиях, таких как пыльные дороги или бездорожье, необходимо чаще проверять и заменять воздушный фильтр кондиционера.
- В случае внезапного уменьшения потока воздуха следует провести осмотр системы в специализированной мастерской. Kia рекомендует обратиться к официальному дилеру Kia или партнерской сервисной компании.

### Табличка с указанием хладагента системы кондиционирования



\* Фактический вид таблички с указанием хладагента системы кондиционирования воздуха в автомобиле может отличаться от изображенного на иллюстрации.

Ниже описаны символы и технические характеристики, размещенные на табличке с указанием хладагента системы кондиционирования;

1. Классификация хладагента.
2. Количество хладагента.
3. Классификация компрессорного масла.

Вы можете узнать, какой хладагент используется в автомобиле, посмотрев на табличку, которая находится в моторном отсеке.

\* Более подробное описание местонахождения таблички с указанием хладагента системы кондиционирования см. в разделе “Табличка с указанием хладагента системы кондиционирования” в разделе 9.

### Проверка количества хладагента в кондиционере и масла в компрессоре

При низком уровне хладагента производительность системы кондиционирования воздуха снижается. Чрезмерное количество хладагента также отрицательно сказывается на работе системы кондиционирования воздуха.

При каких-либо сбоях в работе следует провести осмотр системы в специализированной мастерской.

Kia рекомендует обратиться к официальному дилеру Kia или партнерской сервисной компании.

### ПРЕДУПРЕЖДЕНИЕ - Автомобилю с хладагентом R-134a\*



Поскольку хладагент находится под очень высоким давлением, обслуживание системы кондиционирования воздуха должны проводить только квалифицированные технические специалисты, имеющие соответствующую подготовку.

Важно использовать хладагент правильной марки и в соответствующем количестве.

В противном случае возможно повреждение автомобиля и травмирование людей.

### ПРЕДУПРЕЖДЕНИЕ - Автомобилю с хладагентом R-1234yf\*



Поскольку хладагент является воспламеняемым веществом и находится под очень высоким давлением, обслуживание системы кондиционирования воздуха должны проводить только квалифицированные технические специалисты, имеющие соответствующую подготовку.

Важно использовать хладагент правильной марки и в соответствующем количестве.



В противном случае возможно повреждение автомобиля и травмирование людей.

\*: В автомобиль заливается хладагент R-134a или R-1234yf, в зависимости от нормативных положений, действующих в вашей стране на момент производства. Узнать, какой именно хладагент используется в системе кондиционирования воздуха автомобиля, можно, прочитав его название на табличке, находящейся в моторном отделении. Более подробное описание местонахождения таблички с указанием хладагента системы кондиционирования см. в разделе “Табличка с указанием хладагента системы кондиционирования” в разделе 9.

## СИСТЕМА ОБОГРЕВА И УСТРАНЕНИЯ ЗАПОТЕВАНИЯ ЛОБОВОГО СТЕКЛА

### **⚠ ПРЕДУПРЕЖДЕНИЕ**

#### **- Обогрев лобового стекла**



Не используйте положение  или  в режиме охлаждения при высокой влажности окружающего воздуха. Разница между температурой наружного воздуха и температурой лобового стекла может привести к затуманиванию наружной поверхности лобового стекла и потере обзора. В этом случае установите регулятор или кнопку режима в положение , а регулятор или кнопку управления скоростью вентилятора – на минимальное значение.

- Для ускорения размораживания выберите максимальную температуру и скорость вращения вентилятора.
- Если в процессе размораживания необходимо направить теплый воздух в нижнюю часть салона выберите режим подачи воздуха в нижнюю часть салона и на лобовое стекло.
- Перед началом движения очистите лобовое стекло, заднее стекло, наружные зеркала заднего вида и боковые стекла от снега и льда.
- Для более эффективного удаления обледенения и запотевания лобового стекла уберите также снег и лед с капота и решетки воздухозаборника.

### **Система климат-контроля с ручным управлением**

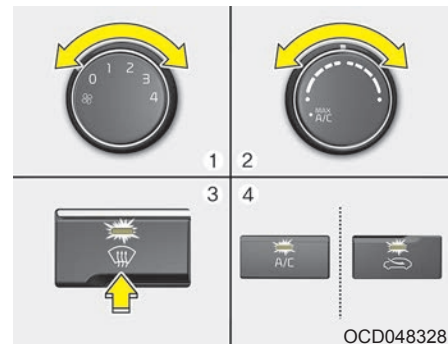
#### *Устранение запотевания с внутренней стороны лобового стекла*



1. Выберите любую скорость вентилятора, кроме положения 0.
2. Выберите необходимую температуру.
3. Выберите положение  или .
4. Автоматически будут выбраны наружный (свежий) воздух и кондиционер.

Если режим кондиционирования и забор свежего (наружного) воздуха не выбран автоматически, нажмите на соответствующую кнопку вручную.

**Размораживание наружной стороны лобового стекла**

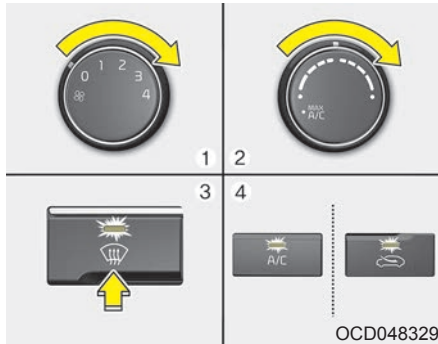



1. Установите максимальную скорость вентилятора (крайнее правое положение регулятора).
2. Установите самую высокую температуру.
3. Выберите положение .
4. Автоматически будут выбраны наружный (свежий) воздух и кондиционер.

**Система климат-контроля с автоматическим управлением**

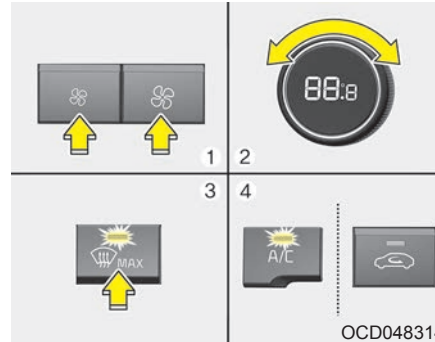
**Устранение запотевания с внутренней стороны лобового стекла**



1. Установите необходимую скорость вентилятора.
2. Выберите необходимую температуру.
3. Нажмите кнопку обогрева стекла (.
4. В зависимости от измеренной температуры окружающей среды включится кондиционер и автоматически будет выбран режим забора свежего (наружного) воздуха.

Если режим кондиционирования и забора свежего (наружного) воздуха не выбран автоматически, настройте его вручную с помощью соответствующей кнопки. Если выбрано положение , вентилятор переключается с меньшей скорости вращения на большую.



## Размораживание наружной стороны лобового стекла

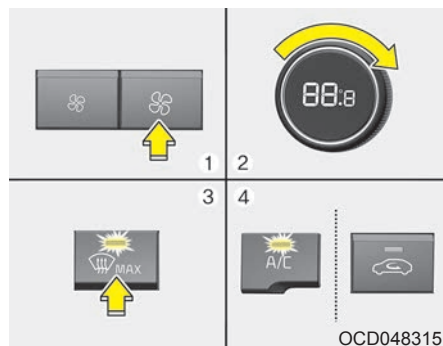

1. Установите максимальную скорость вентилятора (крайнее правое положение регулятора).
2. Установите самую высокую температуру (положение «HI»).
3. Нажмите кнопку обогрева (☀️).
4. В зависимости от измеренной температуры окружающей среды включится кондиционер и автоматически будет выбран режим забора свежего (наружного) воздуха.

Если выбрано положение ☀️, вентилятор переключается с меньшей скорости вращения на большую.

## Алгоритм работы системы устранения запотевания лобового стекла (при наличии)

Чтобы уменьшить вероятность запотевания лобового стекла с внутренней стороны, управление воздухозаборником или кондиционером осуществляется автоматически в зависимости от определенных условий, например положения ☝️ или ☞️. Чтобы отменить или вернуться к алгоритму работы системы устранения запотевания лобового стекла, выполните следующее.

## Система климат-контроля с ручным управлением

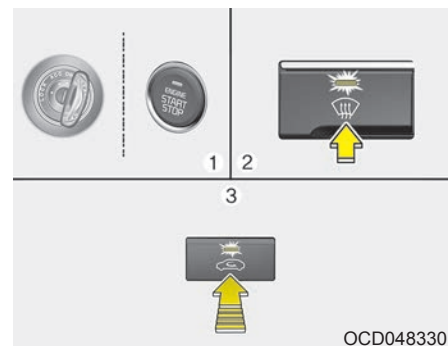

1. Переключите замок зажигания в положение «ON» (Вкл.).
2. Установите переключатель режима в положение обогрева стекла (☞️).
3. Нажать кнопку регулировки притока свежего воздуха минимум 5 раз в течение 3 секунд.

Индикатор в кнопке управления воздухозаборником мигнет 3 раза. Это указывает на то, что алгоритм размораживания отменен, или восстановлено запрограммированное состояние.

Если аккумулятор будет разряжен или отсоединен, состояние алгоритма размораживания будет сброшено.

**Система климат-контроля с автоматическим управлением (при наличии)**

Если аккумулятор будет разряжен или отсоединен, система будет переведена в режим устранения запотевания.

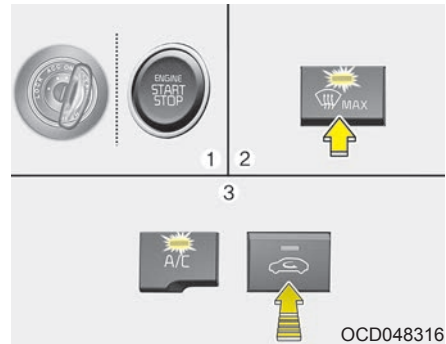

1. Переключите замок зажигания в положение «ON» (Вкл.).
2. Выберите положение размораживания нажатием кнопки размораживания (☀️).
3. Удерживая нажатой кнопку кондиционера (A/C), одновременно нажмите кнопку управления заборов воздуха не менее 5 раз в течение 3 секунд.

Экран системы кондиционирования мигнет 3 раза. Это указывает на то, что алгоритм размораживания отменен, или восстановлено запрограммированное состояние.

### **Автоматическая система устранения запотевания (только для системы климат-контроля с автоматическим управлением, при наличии)**



Автоматическая система устранения запотевания снижает возможность запотевания внутренней поверхности лобового стекла, автоматически определяя наличие влаги и увеличивая поток воздуха по направлению к лобовому стеклу.

Автоматическая система устранения запотевания работает, если включен режим «AUTO» (Авто).

### **Для Европы**

Если автомобиль оснащен автоматической системой устранения запотевания, то эта система включается автоматически при наступлении соответствующих условий.

При определении автоматической системой устранения запотевания наличия влаги на лобовом стекле внутри автомобиля, поток воздуха по направлению к лобовому стеклу будет увеличен.

Тем не менее, если вы хотите отключить автоматическую систему устранения запотевания, следует удерживать нажатой кнопку устранения запотевания лобового стекла более 3 секунд.

Индикатор кнопки обогревателей стекла мигнет 3 раза, информируя вас о том, что система деактивирована.

Для повторного включения автоматической системы устранения запотевания следуйте указанной выше процедуре, после чего индикатор кнопки обогревателей стекла мигнет 6 раз.

Если аккумулятор будет разряжен или отсоединен, настройка функции устранения запотевания будет сброшена.

### **Кроме Европы**



Этот индикатор загорается, когда автоматическая система устранения запотевания регистрирует наличие влаги на внутренней стороне лобового стекла и начинает работать.

Система работает поэтапно, в зависимости от количества влаги.

- Шаг 1: Включается система кондиционирования воздуха.
- Шаг 2: Включается режим забора наружного воздуха.
- Шаг 3: На лобовое стекло направляется поток воздуха.
- Шаг 4: Поток воздуха для обдува лобового стекла увеличивается.

Если автомобиль оснащен автоматической системой устранения запотевания, то эта система включается автоматически при наступлении соответствующих условий.

Тем не менее, если вы хотите отключить автоматическую систему устранения запотевания, следует удерживать нажатой кнопку устранения запотевания лобового стекла более 3 секунд.

Индикатор кнопки обогревателей стекла мигнет 3 раза, информируя вас о том, что система деактивирована.

Для повторного включения автоматической системы устранения запотевания следуйте указанной выше процедуре, после чего индикатор кнопки обогревателей стекла мигнет 6 раз.

Если аккумулятор будет разряжен или отсоединен, настройка функции устранения запотевания будет сброшена.

## ОТСЕКИ ДЛЯ ХРАНЕНИЯ

Водитель и пассажиры могут использовать эти отсеки для хранения мелких предметов.

### ПРЕДОСТЕРЕЖЕНИЕ

- Во избежание краж не оставляйте ценные вещи в отсеках для хранения.
- Во время езды крышка отсека для хранения всегда должна быть закрыта. Не кладите в отсек для хранения такое количество вещей, при котором крышка не сможет надежно закрываться.

### ПРЕДУПРЕЖДЕНИЕ - Легковоспламеняющиеся вещества

Не храните в автомобиле зажигалки, баллоны с пропаном или другие легковоспламеняющиеся или взрывоопасные вещества. Эти предметы могут загореться и/или взорваться, если автомобиль будет долгое время подвержен воздействию высоких температур.

### Отсек для хранения в центральной консоли (при наличии)



Данный отсек может использоваться водителем или передним пассажиром для хранения мелких предметов. Чтобы открыть бардачок центральной консоли, потяните рычаг вверх.

### Перчаточный ящик

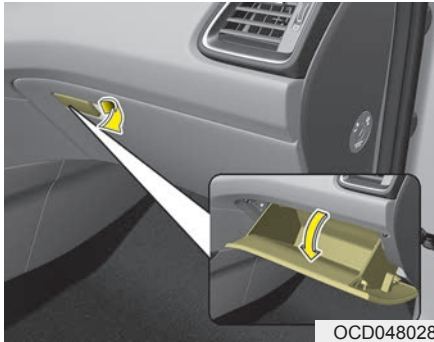

OCD048028

Чтобы открыть перчаточный ящик, потяните за ручку, после чего перчаточный ящик откроется автоматически. Закройте перчаточный ящик после использования.

### **⚠ ПРЕДУПРЕЖДЕНИЕ**

Чтобы снизить риск травмы в результате аварии или внезапной остановки, всегда держите перчаточный ящик закрытым во время движения.

### **⚠ ПРЕДОСТЕРЕЖЕНИЕ**

Не храните еду в перчаточном ящике в течение долгого времени.

### Держатель для солнцезащитных очков

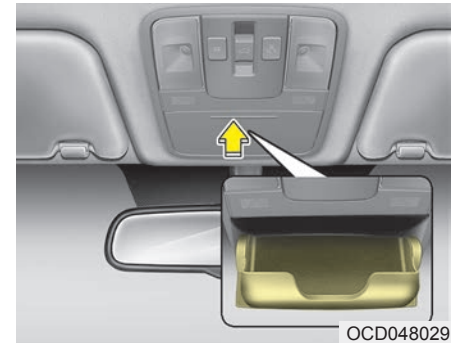

OCD048029

Чтобы открыть держатель для солнцезащитных очков, нажмите на его крышку, и она медленно откроется. Положите солнцезащитные очки стеклами наружу. Чтобы закрыть держатель, нажмите на крышку.

### **⚠ ПРЕДУПРЕЖДЕНИЕ**

- Не храните в держателе для солнцезащитных очков посторонние предметы. Они могут выпасть во время резкой остановки или аварии и травмировать пассажиров.
- Не открывайте держатель для солнцезащитных очков во время движения автомобиля. Открытая крышка держателя может закрыть зеркало заднего вида.
- Не прилагайте усилий при помещении очков в держатель, это может привести к деформации или поломке очков. Не прилагайте усилий при вытаскивании очков, которые застряли в держателе, это может привести к травмам.

### Держатель багажной сетки (при наличии)



Чтобы предметы не перемещались в грузовой части автомобиля, можно установить багажную сетку, которая крепится к 4 держателям.

Kia рекомендует при необходимости обратиться к официальному дилеру Kia или партнерской сервисной компании.

### **⚠ ПРЕДОСТЕРЕЖЕНИЕ**

*Для предотвращения повреждения груза или автомобиля следует проявлять осторожность при перевозке хрупких или громоздких предметов в багажном отделении.*

### **⚠ ПРЕДУПРЕЖДЕНИЕ**

Берегите глаза. НЕ натягивайте слишком сильно сетку для багажа и ВСЕГДА держите лицо и тело в стороне от траектории отдачи багажной сетки. **ИСПОЛЬЗОВАНИЕ ЗАПРЕЩЕНО**, когда ремень имеет явные признаки износа или повреждения.

### Полка багажника (при наличии)

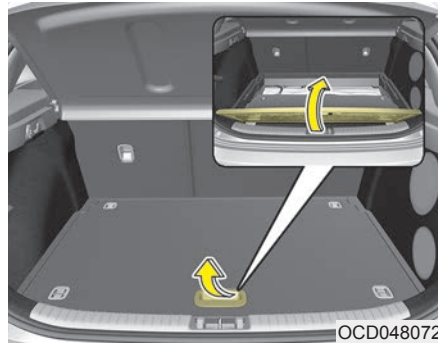

Здесь можно хранить аптечку, знак аварийной остановки, инструменты и др.

1. Возьмитесь за ручку сверху крышки и поднимите ее.
2. Сложите заднюю часть полки багажника вперед.
3. Переместите полку багажника вверх и вперед. (полка поднимется вертикально)

### Увеличение объема грузового отсека (при наличии)

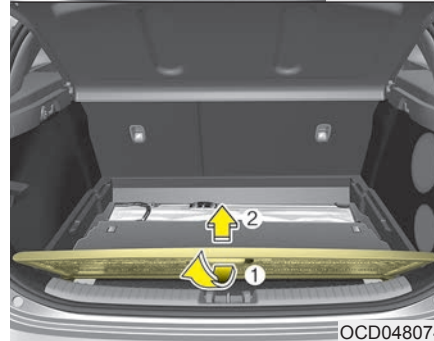
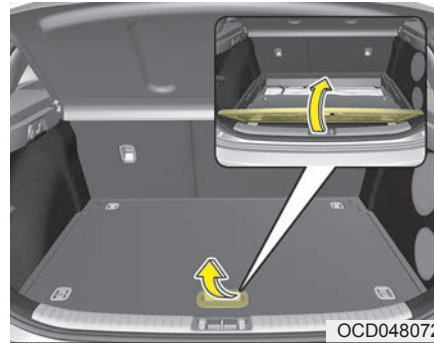

Чтобы увеличить объем грузового отсека,

1. Возьмитесь за ручку сверху крышки и поднимите ее.
2. Сложите заднюю часть полки багажника вперед.
3. Потяните полку багажника таким образом, чтобы шарниры достигли концов пазов - полка откинется вниз, освободив дополнительное место для багажа.
4. Подайте полку вперед. (см. рисунки выше)



## ПРИНАДЛЕЖНОСТИ САЛОНА

### Пепельница (при наличии)

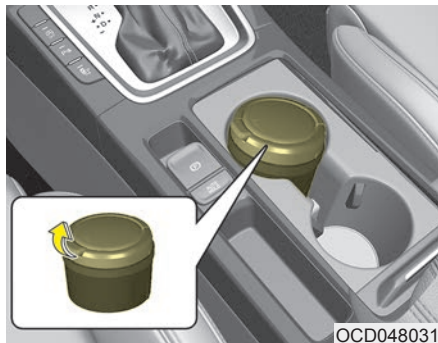

Чтобы воспользоваться пепельницей, откройте крышку.

Чтобы очистить пепельницу, выньте ее.

Используйте пепельницу, наклонив ее к расположенному рядом подстаканнику.

### **⚠ ПРЕДУПРЕЖДЕНИЕ**

- Использование пепельницы

- Не используйте автомобильную пепельницу в качестве контейнера для мусора.
- Зажженная сигарета или спичка в пепельнице с другими горючими материалами может вызвать пожар.

### Подстаканник

### **⚠ ПРЕДУПРЕЖДЕНИЕ**

- Горячие жидкости

- Не ставьте открытые стаканы с горячими жидкостями в подстаканник во время движения автомобиля. Пролившаяся горячая жидкость может вызвать ожоги. Получение таких ожогов водителем может привести к потере управления автомобилем.
- Чтобы избежать получения травм в случае неожиданной остановки автомобиля или при столкновении не ставьте в подстаканник открытые или незакрепленные бутылки, стаканы, банки и т. п. во время движения.

### **⚠ ПРЕДУПРЕЖДЕНИЕ**

Не оставляйте банки и бутылки под прямыми солнечными лучами или в салоне с повышающейся температурой. Они могут взорваться.

**\* ПРИМЕЧАНИЕ**

- Чтобы напитки не расплескивались, не открывайте их во время движения. Пролитая жидкость может попасть в систему электрического/электронного оборудования автомобиля и повредить ее компоненты.
- При очистке подстаканника от пролитых жидкостей, не следует сушить его при высоких температурах. Это может привести к повреждению подстаканника.

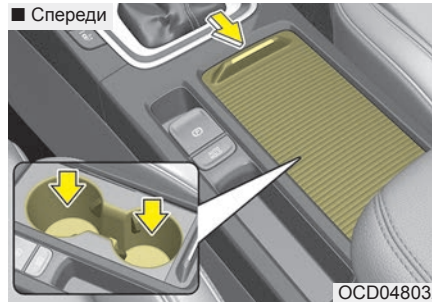

Подстаканник подходит для стаканов и небольших банок.

**Солнцезащитный козырек**

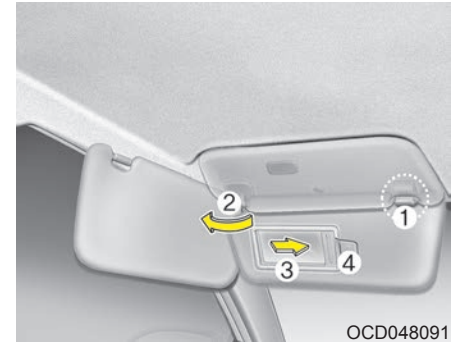

Для защиты от прямого солнечного света через лобовое или боковое стекло используйте солнцезащитный козырек.

Для этого опустите его вниз.

Для защиты от света через боковое стекло, потяните его вниз, выньте из держателя (1) и поверните в сторону (2).

Чтобы воспользоваться зеркальцем, опустите солнцезащитный козырек вниз и откройте крышку (3).

Для хранения талонов об оплате за пользование платными дорогами предусмотрен специальный держатель (4) (при наличии).

**⚠ ПРЕДУПРЕЖДЕНИЕ**

В целях безопасности не перекрывайте себе обзор с помощью солнцезащитного козырька.

**Подогрев сидений (при наличии)**

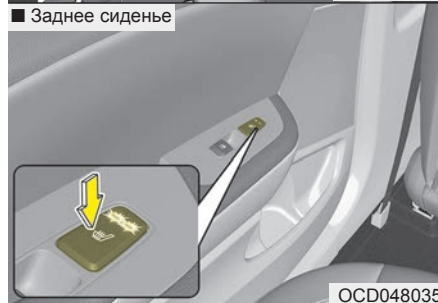

Предусмотрен подогрев передних сидений в холодную погоду. Переместите замок зажигания в положение «ON» (Вкл.), нажмите один из переключателей для включения подогрева сиденья водителя или переднего пассажира.

В теплую погоду или в случае отсутствия необходимости в подогреве сидений установите переключатели в положение «OFF» (Выкл.).

► Регулировка температуры (вручную)

- При каждом нажатии на переключатель настройка температуры системы подогрева сидений изменяется следующим образом:

■ Переднее сиденье

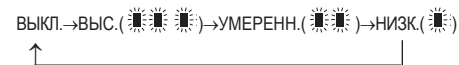

■ Заднее сиденье



- При включении зажигания система подогрева сидений отключена.

► Регулировка температуры (автоматическая)

Подогрев сиденья начинает автоматически управлять температурой сиденья во избежание низкотемпературных ожогов после переключения в положение «ON» (Вкл.).

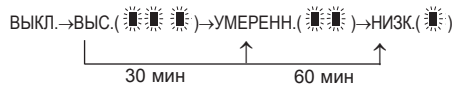

Вы можете вручную нажать кнопку, чтобы повысить температуру сиденья. Однако вскоре она снова будет переведена в автоматический режим.

- Если при работающем подогреве сиденья зажать выключатель на время, превышающее 1,5 секунды, то подогрев сиденья отключается.
- При переводе кнопки «Engine Start/Stop» (запуска/остановки двигателя) двигателя в положение ВКЛ. система подогрева сидений отключается.

**\* ПРИМЕЧАНИЕ**

Если переключатель системы подогрева системы находится в положении «ON» (Вкл.), система подогрева сидений выключается или включается автоматически, в зависимости от температуры сидений.

**⚠️ ПРЕДОСТЕРЕЖЕНИЕ**

- *При чистке сидений не используйте органические растворители, такие как растворитель для краски, бензол, спирт и бензин. Это может привести к повреждению поверхности системы обогрева или сидений.*
- *Чтобы предотвратить перегрев системы подогрева сидений, не размещайте на сиденьях теплоизолирующие материалы, например одеяла, подушки или чехлы для сидений, во время работы системы обогрева.*
- *Не помещайте на сиденья с подогревом тяжелые или острые предметы. Возможно повреждение нагревательных компонентов системы подогрева сидений.*
- *Не заменяйте покрытие сидений. При этом возможно повреждение нагревательных элементов системы подогрева сидений или системы вентиляции воздуха.*

**⚠ ПРЕДУПРЕЖДЕНИЕ**

**- Ожоги от системы  
подогрева сидений**

При использовании системы подогрева сидений пассажиры должны соблюдать особую осторожность вследствие вероятности их чрезмерного нагрева и получения ожогов. Система подогрева сидений может причинить ожоги даже при относительно низких температурах, особенно при использовании в течение длительного времени. В частности, водитель должен соблюдать особую осторожность при перевозке пассажиров следующих категорий:

(Продолжение)

(Продолжение)

1. Маленькие дети, дети более старшего возраста, лица пожилого возраста, лица с физическими недостатками, а также амбулаторные больные
2. Лица с чувствительной кожей, склонной к ожогам
3. Лица в состоянии усталости
4. Лица в состоянии алкогольной интоксикации
5. Лица, принимающие медицинские препараты, которые могут вызвать вялость или сонливость (снотворные, противовоспалительные таблетки и т. д.).

**Охлаждение сидений (сиденье с  
воздушной вентиляцией)  
(при наличии)**

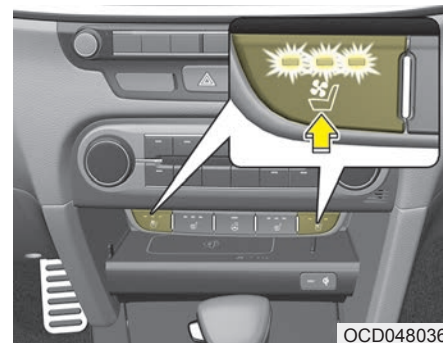

Установленное значение температуры сиденья меняется в зависимости от положения переключателя.

При каждом нажатии кнопки воздушный поток будет меняться следующим образом:

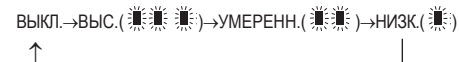

- Система вентиляции воздуха устанавливается в положение «OFF» (Выкл.) каждый раз, когда замок зажигания переводится в положение «ON» (Вкл.).

**⚠ ПРЕДОСТЕРЕЖЕНИЕ**

При чистке сидений не используйте органические растворители, такие как растворитель для краски, бензол, спирт и бензин. Это может привести к повреждению поверхности системы обогрева или сидений.

**Розетка**



Розетка предназначена для подключения мобильных телефонов и других электроприборов, рассчитанных на питание от автомобильной электросистемы. Эти электроприборы должны потреблять ток не более 10 А при включенном двигателе.

**⚠ ПРЕДОСТЕРЕЖЕНИЕ**

- Электроприборы необходимо подключать только при работающем двигателе и отключать сразу же после использования. Использование розетки в течение длительного времени при неработающем двигателе может привести к разрядке аккумулятора.
- Допускается использование электроприборов, рассчитанных на напряжение 12 В, потребляющих ток не более 10 А.
- При использовании розетки питания установите минимальный режим работы системы кондиционирования воздуха или обогрева.
- Если розетка не используется, закрывайте ее крышкой.
- При включении в розетку некоторые электроприборы могут вызывать электропомехи, а также нарушать работу электронных систем и устройств автомобиля.

*(Продолжение)*

*(Продолжение)*

- *Использование электрических устройств, электропотребление которых превышает возможности автомобиля, может вызвать нагрев электрической розетки и электропроводки, что может привести к короткому замыканию.*
- *Следует удостовериться в том, чтобы вилка надежно подключена к электрической розетке. Плохой контакт вилки с розеткой может привести к короткому замыканию.*
- *Электрические устройства со встроенными аккумуляторами могут привести к возникновению электрического тока и вывести из строя электрическое или электронное оборудование вашего автомобиля. Следует использовать электрические устройства с защитой от обратных токов.*

### **⚠ ПРЕДУПРЕЖДЕНИЕ**

Не вставляйте пальцы и посторонние предметы (булавки и т. д.) в розетку и не касайтесь ее мокрыми руками. Это может привести к поражению электрическим током.

### **Зарядное устройство USB (при наличии)**

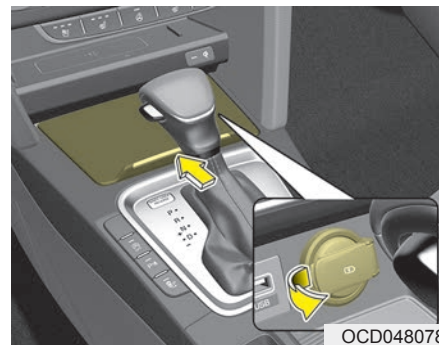

Автомобильное зарядное устройство USB позволяет водителем заряжать электронные устройства, такие как смартфоны и планшетные ПК.

Подключите кабель к USB-порту, чтобы начать зарядку.

Автомобильное зарядное устройство USB может работать как с замком зажигания в положении ACC, так и с включенным зажиганием. Однако мы рекомендуем подключать USB-порт и электронные устройства при запущенном двигателе. По экрану электронного устройства проверьте, завершилась ли зарядка батареи.

Ваш смартфон и планшетный ПК может нагреться в процессе зарядки. Это не является поводом для беспокойства, так как не влияет ни на срок службы, ни на работоспособность устройства. В целях безопасности возможно прерывание процесса зарядки после нагрева батареи до определенного уровня, который может негативно повлиять на устройство. Зарядка некоторых электронных устройств не поддерживается или может потребовать специальных адаптеров в случае, если способ их зарядки не соответствует принципу работы автомобильного зарядного USB-устройства.

Доступно устройство быстрой зарядки 2,0 для смартфонов и планшетных ПК, оборудованных функцией быстрой зарядки. С перечнем таких устройств можно ознакомиться по ссылке:

(<https://www.qualcomm.com/documents/quick-charge-device-list>)

Смартфон или планшетный ПК, не оборудованный функцией быстрой зарядки, будет заряжаться с обычной скоростью.

Номинальная мощность:

Электронные устройства с функцией быстрой зарядки: 9,0 В, 1,67 А

Электронные устройства с обычной скоростью зарядки: 5,0 В, 2,1 А



### **ПРЕДОСТЕРЕЖЕНИЕ**

- **Используйте зарядное USB-устройство с включенным зажиганием. В противном случае аккумулятор может разрядиться.**
- **Зарядку следует производить с помощью оригинального USB-кабеля производителя электронного устройства.**
- **Избегайте контакта посторонних предметов, напитков и воды с автомобильным зарядным USB-устройством. Вода или посторонние предметы могут повредить его.**
- **Не используйте устройства, потребляющие ток выше 2,1 А.**

*(Продолжение)*

*(Продолжение)*

- **Не подключайте к USB-порту автомобиля электрические устройства, генерирующие сильные электромагнитные помехи. В противном случае может возникнуть шум или перерывы в работе электронных устройств при включенной аудио- или аудиовидеосистеме.**

- **Неправильное подключение зарядного устройства может нанести серьезный вред устройствам.**

**Просим учесть, что на повреждения в результате несоответствующего использования гарантия не распространяется.**



### Система беспроводной зарядки смартфона (при наличии)



OCD048038

Система беспроводной зарядки смартфона находится в передней части центральной консоли.

Аккуратно закройте все двери и поверните ключ зажигания в положение «ACC» или «IGN ON». Чтобы начать процесс беспроводной зарядки, поместите смартфон с функцией беспроводной зарядки на панель беспроводной зарядки.

Для достижения наилучших результатов при зарядке размещайте смартфон по центру панели.

Система беспроводной зарядки может использоваться одновременно только для одного смартфона с функцией Qi. Чтобы узнать, поддерживает ли ваш смартфон функцию Qi, посмотрите на крышку принадлежности смартфона или на домашнюю страницу изготовителя смартфона.

#### **⚠ ПРЕДУПРЕЖДЕНИЕ**

**При попадании металлического предмета (например монеты) между системой беспроводной зарядки и смартфоном зарядка может прекратиться. Также металлический предмет может разогреться.**

### *Беспроводная зарядка смартфона*

1. Уберите все предметы с панели беспроводной зарядки, включая интеллектуальный ключ. Посторонние предметы на панели, помимо смартфона, могут нарушить работу функции беспроводной зарядки.
2. Разместите смартфон по центру панели беспроводной зарядки.
3. С началом беспроводной зарядки цвет индикаторной лампы изменится на оранжевый. По завершении зарядки цвет индикаторной лампы станет зеленым.
4. Вы можете включить или выключить функцию беспроводной зарядки, выбрав меню «Настройки пользователя» на комбинации приборов. (Подробнее см. в пункте «Приборная панель».)

Если функция беспроводной зарядки не работает, осторожно подвигайте смартфон по панели, пока индикатор зарядки не станет желтым. В зависимости от модели смартфона лампа индикатора зарядки может не изменять цвет на зеленый по окончании зарядки.

Если функция беспроводной зарядки не работает надлежащим образом, оранжевый индикатор мигнет, включится на десять секунд, а затем погаснет. В этом случае уберите смартфон с панели и положите его на панель снова или еще раз проверьте статус зарядки.

Если вы оставили смартфон на панели зарядки при зажигании автомобиля в положении «OFF» (Выкл.), система предупредит вас об этом, выдав сообщения и звуковой сигнал после завершения функции «Good bye» (До свидания) на комбинации приборов (это относится к автомобилям, оснащенным системой голосового управления).



### **ПРЕДОСТЕРЕЖЕНИЕ**

- **Надежно закройте крышку лотка на время беспроводной зарядки смартфона. В противном случае при резкой остановке жидкость из держателя для чашки может вылиться на панель беспроводной зарядки.**
- **Всегда закрывайте крышку лотка во время зарядки смартфона. Если во время движения крышка лотка не закрыта, высока вероятность того, что водитель воспользуется смартфоном. Использование смартфонов во время вождения может стать причиной травмы или аварии.**
- **Если размер смартфона не позволяет закрыть крышку лотка, не используйте функцию беспроводной зарядки.**
- **Если крышка лотка сломана, не используйте функцию беспроводной зарядки, пока не почините лоток.**

*(Продолжение)*

*(Продолжение)*

- **При повышении внутренней температуры системы беспроводной зарядки выше заданного значения функция беспроводной зарядки отключается. После снижения температуры ниже установленного предела зарядка возобновляется.**
- **При попадании металлического предмета между смартфоном и панелью беспроводной зарядки немедленно уберите смартфон. После того как металлический предмет остынет, уберите его.**
- **Если на смартфон надет тяжелый декоративный чехол, функция беспроводной зарядки может не работать должным образом.**
- **Беспроводная зарядка прекращается при включении функции поиска интеллектуального ключа для предотвращения потери радиосвязи.**

*(Продолжение)*

### (Продолжение)

- Беспроводная зарядка прекращается при извлечении интеллектуального ключа из автомобиля при включенном зажигании.
- Беспроводная зарядка прекращается при открывании любой из дверей (это относится к автомобилям, оснащенным интеллектуальным ключом).
- Беспроводная зарядка прекращается при выключении двигателя.
- Беспроводная зарядка прекращается при неполном контакте смартфона с панелью беспроводной зарядки.
- Предметы, оснащенные магнитными компонентами (например, кредитные и телефонные карточки, банковские книжки, проездные карты и т. д.), могут быть повреждены во время беспроводной зарядки.

(Продолжение)

### (Продолжение)

- Для достижения наилучших результатов при зарядке размещайте смартфон по центру панели. При размещении у края панели смартфон может не заряжаться. Когда смартфон заряжается, он может сильно разогреться.
- Для смартфонов без встроенной системы беспроводной зарядки необходимо приобрести соответствующее приспособление.
- Смартфоны некоторых производителей могут выдавать сообщения о слабом токе. Это зависит от характеристик конкретного смартфона и не означает неисправности функции беспроводной зарядки.

(Продолжение)

### (Продолжение)

- В смартфонах некоторых производителей индикаторная лампа может оставаться желтой даже после полной зарядки. Это зависит от характеристик конкретного смартфона и не означает неисправности функции беспроводной зарядки.
- При размещении на панели зарядки смартфона, не имеющего функции беспроводной зарядки, или любого металлического предмета может раздаваться тихий звук. Звук появляется по причине того, что система автомобиля распознает совместимость предмета, помещенного на панель зарядки. Это не влияет ни на автомобиль, ни на смартфон.

## Фиксатор(-ы) для напольных ковриков (при наличии)

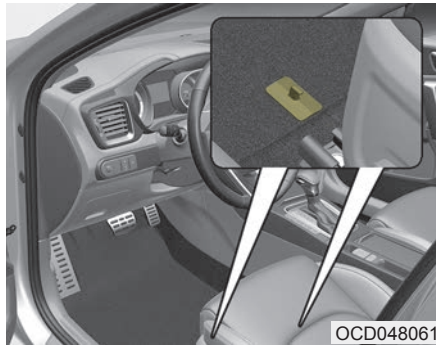

При использовании напольного коврика на напольном покрытии под передним креслом закрепите его при помощи специального (-ых) фиксатора (-ов). Это позволит предотвратить соскальзывание коврика вперед.

### При установке коврика на пол

- 1) Совместите крепежный элемент (крючок) коврового покрытия с кольцом в коврике.
- 2) Наденьте кольцо коврика на крючок коврового покрытия пола.
- 3) Для фиксации сначала наденьте нижнюю часть кольца коврика, совмещенную с крючком коврового покрытия пола, затем наденьте верхнюю часть кольца, чтобы надлежащим образом надеть кольцо.

### При снятии коврика

Возьмитесь за переднюю часть коврика и потяните его вверх.

## **⚠ ПРЕДУПРЕЖДЕНИЕ**

При размещении **ЛЮБЫХ** ковриков в автомобиле необходимо выполнить следующие указания.

- Перед поездкой убедитесь, что коврики надежно закреплены фиксатором (-ами).

(Продолжение)

### (Продолжение)

- Не пользуйтесь ковриком, если его невозможно надежно закрепить фиксатором (-ами).
- Не кладите коврики друг на друга (например, резиновый коврик на текстильный). На каждом месте должен быть только один коврик.
- При снятии ковриков снимайте их в направлении, указанном стрелками на предыдущем рисунке. Если приложить к крючку усилие в другом направлении, крючок может сломаться.

**ВАЖНО** — автомобиль был разработан таким образом, что коврик водителя удерживается на месте специальными фиксаторами. Чтобы ничто не мешало работе с педалями, рекомендуется использовать только коврики Kia, изготовленные специально для вашего автомобиля.

### Вешалка для одежды (при наличии)



Для использования вешалки потяните ее верхнюю часть вниз.

### **!** ПРЕДОСТЕРЕЖЕНИЕ

*Не вешайте тяжелую одежду, поскольку при этом можно сломать крючок.*

### **!** ПРЕДУПРЕЖДЕНИЕ



**Не размещайте на вешалке ничего (в том числе плечиков или твердых предметов), кроме одежды. Также не размещайте в карманах одежды тяжелые, острые или бьющиеся предметы. В случае аварии или наполнения шторки безопасности воздухом эти предметы могут привести к повреждению автомобиля или травмам.**

### Полка багажного отделения (для 5-дверных моделей)



С помощью защитного экрана можно закрыть вещи, которые находятся в багажнике.

Полка багажного отделения автоматически поднимается при открытии двери багажного отделения. Отсоедините ремень (1) от держателя в случае, если необходимо вернуть полку в исходное положение. Чтобы полностью снять полку багажника, поднимите ее под углом 40 градуса и извлеките (2). Для установки полки произведите ту же последовательность действий, только в обратном порядке.

**⚠ ПРЕДОСТЕРЕЖЕНИЕ**

- При установке полки багажного отделения в исходное положение опустите ее, придерживая.
- Не управляйте автомобилем со снятой полкой. Это может привести к повреждению полки.
- Полка багажного отделения автоматически поднимается при открытии двери багажного отделения. Переместите багаж с полки в другое свободное пространство.
- Полка багажного отделения может быть повреждена или деформирована при размещении на ней тяжелых грузов или применения чрезмерных усилий.

**⚠ ПРЕДУПРЕЖДЕНИЕ**

- Не кладите предметы на полку багажного отделения во время движения. Предметы могут упасть внутрь салона и поранить водителя и пассажиров во время аварии или при торможении.
- Никогда не позволяйте никому ездить в багажном отделении. Оно предназначено только для перевозки багажа.
- Следите за распределением массы внутри автомобиля и старайтесь переместить ее как можно ближе к передней части автомобиля.

**Держатель для хозяйственных сумок**

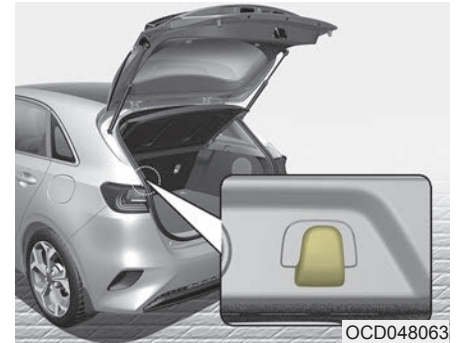

**⚠ ПРЕДОСТЕРЕЖЕНИЕ**

- Не вешайте на держатель сумки, вес которых превышает 3 кг. Возможно повреждение держателя для хозяйственных сумок.
- Не вешайте на держатель хрупкие объекты, поскольку на неровной дороге возможно повреждение таких объектов.

# Аудиосистема

Аудиосистема . . . . .	5-2	• Использование устройства Bluetooth аудио . . . . .	5-29
• Антенна . . . . .	5-2	• Использование телефона с технологией Bluetooth . . . . .	5-31
• Порт AUX, USB . . . . .	5-3	<b>Настройка . . . . .</b>	<b>5-38</b>
• Принцип работы аудиосистемы автомобиля . . . . .	5-3	• Дисплей . . . . .	5-38
<b>Аудиосистема (без сенсорного экрана) . . . . .</b>	<b>5-7</b>	• Звук . . . . .	5-38
• Компоновка системы — панель управления . . . . .	5-7	• Date/Time (Дата/время) . . . . .	5-39
• Компоновка системы — дистанционное управление на рулевом колесе . . . . .	5-9	• Технология беспроводной связи Bluetooth . . . . .	5-39
• Включение и отключение аудиосистемы . . . . .	5-12	• Система . . . . .	5-39
• Включение и отключение дисплея . . . . .	5-12	<b>eCALL (ЭКСТРЕННЫЙ ВЫЗОВ) . . . . .</b>	<b>5-40</b>
• Знакомство с принципом работы . . . . .	5-13	<b>Значки состояния системы . . . . .</b>	<b>5-41</b>
<b>Радио . . . . .</b>	<b>5-14</b>	<b>Характеристики аудиосистемы . . . . .</b>	<b>5-42</b>
• Включение радио . . . . .	5-14	• USB . . . . .	5-42
• Изменение волнового диапазона радио . . . . .	5-15	• Технология беспроводной связи Bluetooth . . . . .	5-43
• Сканирование доступных радиостанций . . . . .	5-15	<b>Торговые знаки . . . . .</b>	<b>5-44</b>
• Поиск радиостанций . . . . .	5-16	<b>Декларация соответствия . . . . .</b>	<b>5-45</b>
• Сохранение радиостанций . . . . .	5-16	• CE RED для стран ЕС . . . . .	5-45
• Прослушивание сохраненных радиостанций . . . . .	5-16		
<b>Медиаплеер . . . . .</b>	<b>5-17</b>		
• Использование медиаплеера . . . . .	5-17		
• Использование режима USB . . . . .	5-17		
• Использование режима iPod . . . . .	5-20		
• Использование режима AUX . . . . .	5-24		
<b>Bluetooth . . . . .</b>	<b>5-25</b>		
• Подключение устройств с Bluetooth . . . . .	5-25		

## АУДИОСИСТЕМА

### \* ПРИМЕЧАНИЕ

Установка неоригинальной передней ксеноновой фары может привести к сбоям в работе аудиосистемы и электронных устройств автомобиля.

\* Если ваш автомобиль оснащен системой AVN (аудио/видео/навигационная система), см. соответствующее руководство с подробной информацией.

### Антенна

#### Штыревая антенна

■ Тип А

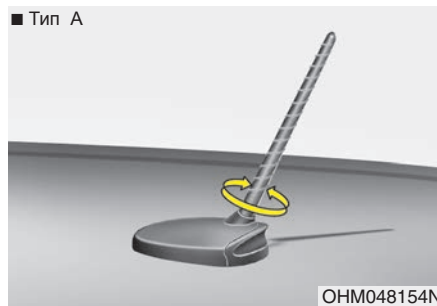

■ Тип В



Ваш автомобиль оснащен антенной на крыше для приема сигналов радиостанций на частотах AM и FM.

Штыревая антенна является съемной. Чтобы снять антенну, поверните ее против часовой стрелки. Чтобы установить антенну, поверните ее по часовой стрелке.

#### Антенна «акулий плавник» (при наличии)

Прием и передачу данных будет осуществлять антенна типа «акулий плавник».

### ПРЕДОСТЕРЕЖЕНИЕ - Штыревая антенна

- *Прежде чем проехать через место с низкой высотой, например автомойку, снимите штырь антенны, повернув его против часовой стрелки. В противном случае антенна может быть повреждена.*
- *Устанавливая штырь антенны, полностью затяните его в вертикальном положении, чтобы обеспечить надлежащий прием сигнала. При необходимости штырь антенны можно снять, например во время парковки автомобиля или погрузке вещей на багажник на крыше.*

*(Продолжение)*



(Продолжение)

- Чтобы обеспечить надлежащий прием, не размещайте вещи на багажнике на крыше вблизи штыва антенны.

### Порт AUX, USB

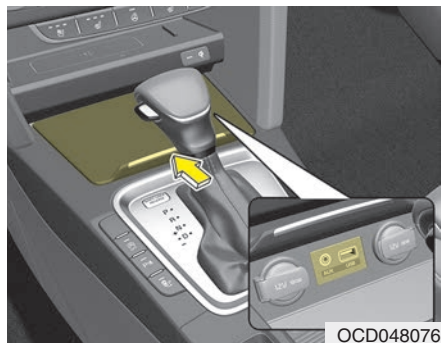

Порт AUX можно использовать для подключения аудиоустройств, а порт USB — для подключения устройства USB или iPod®.

### \* ПРИМЕЧАНИЕ

При использовании портативного аудиоустройства, подключенного к розетке питания, во время воспроизведения может слышаться шум. В этом случае используйте источник питания портативного аудиоустройства.

\* iPod® является товарным знаком Apple Inc.

### Принцип работы аудиосистемы автомобиля



Передачу радиосигналов в диапазонах AM и FM осуществляют ретрансляционные вышки, расположенные вокруг населенных пунктов. Эти сигналы принимаются радиоантенной автомобиля. После этого сигнал поступает на радиоустройство и передается на колонки автомобиля.

Когда на автомобиль поступает сильный радиосигнал, тщательно проработанная аудиосистема автомобиля обеспечивает воспроизведение с максимальным качеством. Однако в некоторых случаях сигнал, поступающий на автомобиль, может быть слабым и нечетким.

Это может быть связано с такими факторами, как удаленность от радиостанции, нахождение рядом с другими радиостанциями с сильным сигналом или наличие поблизости зданий, мостов и других крупных конструкций.

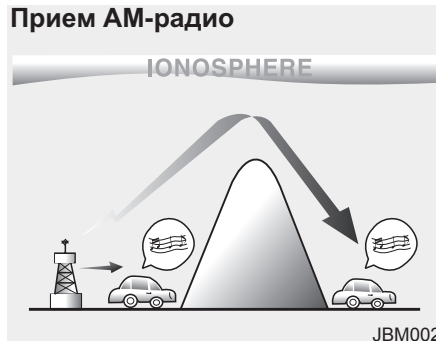

Прием радиосигналов в диапазоне AM возможен на большем расстоянии по сравнению с радиосигналами в диапазоне FM. Это связано с тем, что AM-радиоволны передаются на низких частотах. Это длинные низкочастотные радиоволны следуют за изогнутым профилем земной поверхности, а не передаются напрямую. Кроме того, они обходят препятствия, что обеспечивает увеличение зоны охвата.



FM-радиосигналы передаются на высоких частотах и не следуют за профилем земной поверхности. По этой причине FM-сигналы начинают исчезать на небольшом расстоянии от радиостанции. Кроме того, на качество FM-сигналов могут влиять здания, возвышенности и другие препятствия. Это может приводить к созданию определенных условий прослушивания радио, в которых пользователь может подумать, что радиоприемник неисправен. Следующие условия являются стандартными и не свидетельствуют о неисправности радиоприемника:

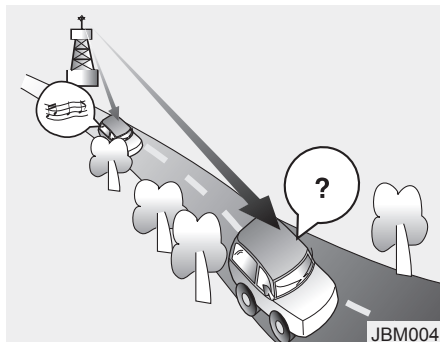

- Затихание — по мере удаления автомобиля от радиостанции сигнал будет слабеть, а звук становится тише. В этом случае рекомендуется выбрать другую радиостанцию с более сильным сигналом.
- Дребезжание/шумовые помехи — слабые FM-сигналы или большие препятствия между передатчиком и радиоприемником могут приводить к созданию шумовых помех и появлению дребезжащих звуков. Уменьшение уровня высоких частот может помочь в устранении этого эффекта, пока помехи не будут устранены.

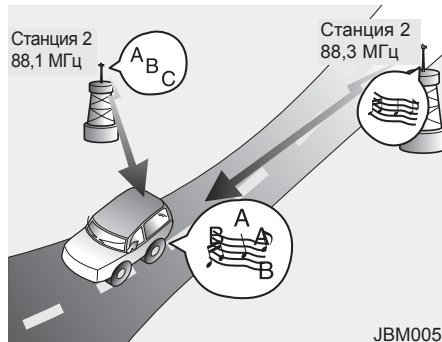

- Переключение станции — по мере ослабления FM-сигнала может начинаться воспроизведение станции с более мощным сигналом, расположенной на близлежащей частоте. Это связано с тем, что радиоприемник выбирает наиболее четкий сигнал. В этом случае рекомендуется выбрать другую радиостанцию с более сильным сигналом.

- Встречное подавление волн — прием радиосигналов по различным направлениям может приводить к созданию помех и дребезжанию звука. Это может быть связано с приемом прямого и отраженного сигнала от одной станции или с приемом сигналов от двух станций, работающих на близких частотах. В этом случае поищите другую станцию, пока проблема не будет устранена.

### **Использование сотового телефона или дуплексной радиосвязи**

При использовании сотового телефона внутри автомобиля из аудиосистемы может слышаться шум. Это не свидетельствует о каких-либо неполадках аудиосистемы. В этом случае пользуйтесь сотовым телефоном как можно дальше от аудиоборудования.

### **ПРЕДОСТЕРЕЖЕНИЕ**

*При использовании системы связи, например сотового телефона или радиостанции, внутри автомобиля необходимо установить отдельную внешнюю антенну. Если использовать сотовый телефон или радиостанцию только с внутренней антенной, могут возникать помехи в работе электрической системы автомобиля, что отрицательно сказывается на безопасной эксплуатации автомобиля.*

### **ПРЕДУПРЕЖДЕНИЕ**

**Не пользуйтесь мобильным телефоном во время управления автомобилем. Для использования сотового телефона предварительно остановитесь в безопасном месте.**

## АУДИОСИСТЕМА (без сенсорного экрана)

### Компоновка системы — панель управления



(С технологией беспроводной связи *Bluetooth*®)

#### (1) Кнопка «SEEK/TRACK» (Поиск/трек)

- Изменение станции/песни/файла (кроме режима AUX).
- Во время прослушивания радио нажмите и удерживайте, чтобы выбрать станцию.

- Во время воспроизведения медиа-файла нажмите и удерживайте для перемотки назад или вперед (кроме режимов AUX и Bluetooth аудио).

#### (2) Кнопка «RADIO» (Радио)

- Нажмите для включения радио. Во время прослушивания радио нажмите для изменения режима радио

#### (3) Кнопка «MEDIA» (Носитель)

- Нажмите для воспроизведения контента с накопителя медиафайлов. Нажимайте несколько раз для последовательного переключения режимов между USB (iPod), Bluetooth аудио и AUX.
- Если у вас имеется несколько устройств хранения мультимедийных файлов, выберите одно из них в окне выбора носителей.

#### (4) Кнопка «PHONE» (Телефон)

- Нажмите, чтобы начать подключение мобильного телефона по Bluetooth.
- Нажмите для получения доступа к меню Bluetooth телефона после подключения телефона по Bluetooth.

#### (5) Кнопка «PRESET» (Предустановка)

- Во время прослушивания радио нажмите для перехода на предыдущую или следующую страницу списка предварительных установок.

#### (6) Кнопка «SETUP» (Настройка) / кнопка «CLOCK» (Часы)

- Нажмите для перехода к установкам.
- Нажмите и удерживайте для перехода к установкам.

\* Фактические устройства в автомобиле могут отличаться от представленных на иллюстрации.



(С технологией беспроводной связи Bluetooth®)

**(7) Кнопка «MENU» (Меню)**

- Нажмите для перехода к меню текущего режима.

**(8) Кнопка «BACK» (Назад)**

- Нажмите, чтобы вернуться к предыдущему экрану.

**(9) Кнопка «POWER» (Питание) / регулятор «VOL» (Громкость)**

- Нажмите для включения или выключения системы.
- Поверните влево или вправо для регулирования громкости головного устройства.

**(10) Цифровые кнопки (1–6)**

- Во время прослушивания радио нажмите для выбора сохраненной радиостанции.
- Во время прослушивания радио нажмите и удерживайте для сохранения текущей радиостанции в предустановках.
- Для выбора элемента нажмите соответствующую цифровую кнопку.

**(11) Регулятор «TUNE» (Настройка) / регулятор «FILE» (Файл) / кнопка «ENTER» (Ввод)**

- Во время прослушивания радио поверните для настройки частоты.
- Во время воспроизведения медиафайлов поверните для поиска трека/файла (кроме режимов AUX и Bluetooth аудио).
- Во время поиска нажмите для выбора текущего трека/файла.

**(12) Кнопка сброса**

\* Фактические устройства в автомобиле могут отличаться от представленных на иллюстрации.

## Компоновка системы — дистанционное управление на рулевом колесе

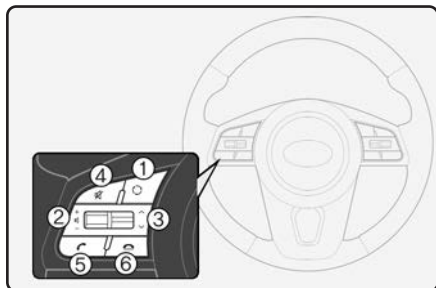

(Модель с интерфейсом *Bluetooth*<sup>®</sup>)

\* Фактические устройства в автомобиле могут отличаться от представленных на иллюстрации.

### (1) Кнопка «MODE» (Режим)

- Нажмите для переключения между режимами радио и воспроизведения с носителя.

### (2) Рычажок регулировки громкости

- Нажмите вверх или вниз для регулировки громкости.

### (3) Рычаг «Up/Down» (Вверх/вниз)

- Изменение станции/песни/файла (кроме режима AUX).
- Во время прослушивания радио нажмите и отпустите для выбора предыдущей/следующей сохраненной радиостанции.
- Во время прослушивания радио нажмите и удерживайте, чтобы выбрать станцию.
- Во время воспроизведения медиафайла нажмите и удерживайте для перемотки назад или вперед (кроме режимов AUX и Bluetooth аудио).

### (4) Кнопка «MUTE» (Без звука)

- Нажмите для включения и отключения тихого режима.
- Во время телефонного разговора нажмите для включения или отключения микрофона.
- Во время воспроизведения медиафайла кратковременно нажмите для паузы или восстановления воспроизведения (кроме режима работы с iPod).

### (5) Кнопка «Call/Answer» (Позвонить/принять звонок)

- Нажмите, чтобы начать подключение мобильного телефона по Bluetooth.
- После подключения телефона по Bluetooth дает доступ к экрану телефона, подключенного по Bluetooth. Нажмите и удерживайте для звонка по последнему номеру телефона. Во время входящего звонка нажмите, чтобы ответить на звонок.
- Во время разговора по телефону нажмите для переключения между текущим и удерживаемым звонком. Нажмите и удерживайте для переключения звонка с системного устройства на мобильный телефон и наоборот.

### (6) Кнопка окончания разговора

### **⚠ ПРЕДУПРЕЖДЕНИЕ**

#### **- Вопросы вождения**

- Не управляйте системой во время вождения. Отвлечение внимания во время вождения может привести к потере управления автомобилем и стать причиной аварии, серьезных травм или смерти. Основная обязанность водителя — это безопасное управление автомобилем с соблюдением всех правил дорожного движения. Во время движения категорически запрещается пользоваться мобильными устройствами, оборудованием или системами автомобиля, отвлекающими внимание водителя от выполнения этой обязанности.
- Не смотрите на экран во время управления автомобилем. Отвлечение внимания во время вождения может привести к аварии. Перед использованием функций, требующих выполнения нескольких действий одновременно, остановите автомобиль в безопасном месте.

(Продолжение)

(Продолжение)

- Перед тем, как воспользоваться мобильным телефоном, остановите автомобиль. Пользование мобильным телефоном во время управления автомобилем может привести к аварии. При необходимости используйте громкую связь по Bluetooth для выполнения звонков и старайтесь свести продолжительность телефонных разговоров к минимуму.
- Уровень громкости должен обеспечивать слышимость окружающих звуков. Невозможность услышать окружающие звуки может стать причиной аварии. Прослушивание на большой громкости в течение длительного времени может привести к повреждению органов слуха.

### **⚠ ПРЕДУПРЕЖДЕНИЕ**

#### **- Правила обращения с аудиосистемой**

- Не следует разбирать или модифицировать аудиосистему. Такие действия могут привести к несчастному случаю, пожару или поражению электрическим током.
- Не допускайте попадания жидкости или посторонних веществ внутрь аудиосистемы. Жидкости или посторонние вещества могут привести к образованию вредных газов, возникновению пожара или неверному функционированию системы.
- Прекратите эксплуатацию системы в случае неполадок в ее работе, таких как отсутствие аудиосигнала или отображения. Если вы продолжите эксплуатацию неисправной аудиосистемы, это может привести к возникновению пожара, поражению электрическим током и отказу системы.

(Продолжение)



(Продолжение)

- Запрещается касаться антенны во время грозы, так как такие действия могут привести к поражению электрическим током, вызванному молнией.



### ПРЕДОСТЕРЕЖЕНИЕ

- Правила эксплуатации аудиосистемы

- *Используйте аудиосистему при работающем двигателем. Использование аудиосистемы в течение длительного времени с заглушенным двигателем может привести к разряду аккумуляторной батареи.*
- *Не устанавливаете неутвержденное оборудование. Использование неутвержденного оборудования может привести к ошибке во время использования аудиосистемы. Ошибки в работе аудиосистемы, вызванные установкой неутвержденного оборудования, не покрываются гарантией.*



### ПРЕДОСТЕРЕЖЕНИЕ

- Правила обращения с аудиосистемой

- *Не подвержайте аудиосистему чрезмерным воздействиям. Излишнее давление на аудиосистему может привести к повреждению ЖК-дисплея или сенсорной панели.*
  - *При очистке экрана и кнопочной панели необходимо заглушить двигатель и использовать мягкую сухую ткань. Протираание экрана или кнопок грубой тканью или использование растворителей (спирта, бензола, разбавителя для красок и т. д.) может привести к появлению царапин или химическому повреждению поверхности.*
  - *Установка жидкостного осветителя воздуха на решетке вентилятора может привести деформации поверхности решетки в результате действия воздушного потока.*
- (Продолжение)

(Продолжение)

- *Если необходимо изменить место расположения устройства, следует обратиться к продавцу или в центр технического обслуживания. Чтобы установить или демонтировать устройство, требуются профессиональные технические знания и навыки.*

### \* ПРИМЕЧАНИЕ

- В случае любых проблем с системой, обратитесь к продавцу или к дилеру.
- Размещение аудиосистемы в электромагнитной среде может привести к возникновению шумовых помех.

## Включение и отключение аудиосистемы

Для включения аудиосистемы заведите двигатель.

- Если вы не желаете пользоваться аудиосистемой во время управления автомобилем, вы можете отключить ее кнопкой [POWER] (Питание) на панели управления. Для повторного включения системы нажмите кнопку [POWER] (Питание) еще раз.

Аудиосистема отключается при выключении двигателя («ACC Off» (Доп. устройства выкл.)).

- При повторном включении аудиосистемы сохраняются последние режим и настройки.

### ПРЕДУПРЕЖДЕНИЕ

- При движении автомобиля некоторые функции могут быть недоступны по соображениям безопасности. Они работают только тогда, когда автомобиль стоит. Припаркуйте автомобиль в безопасном месте перед тем, как воспользоваться какой-либо из этих функций.

(Продолжение)

### (Продолжение)

- Прекратите эксплуатацию системы в случае неполадок в ее работе, таких как отсутствие аудиосигнала или отображения. Если вы продолжите эксплуатацию неисправной аудиосистемы, это может привести к возникновению пожара, поражению электрическим током и отказу системы.



### ПРЕДОСТЕРЕЖЕНИЕ

*Включение аудиосистемы возможно тогда, когда замок зажигания находится в положении «ACC» (Доп. устройства) или «ON» (Вкл.). Эксплуатация аудиосистемы в течение продолжительного времени с выключенным двигателем разряжает аккумулятор. Если вы планируете эксплуатировать аудиосистему в течение продолжительного времени, запустите двигатель.*

## Включение и отключение дисплея

Вы можете отключить дисплей во избежание бликов. Дисплей может быть отключен только при включенной аудиосистеме.

1. Нажмите кнопку [SETUP/CLOCK] (Настройка/часы) на панели управления.
2. Нажмите кнопку [6] на панели управления для **выключения дисплея**.

- Чтобы повторно включить дисплей, нажмите любую кнопку на панели управления.

## Знакомство с принципом работы

Вы можете выбрать элемент или изменить настройки с помощью цифровых кнопок и регулятора [TUNE] (Настройка) на панели управления.

### Выберите элемент

#### Нумерованные элементы

Нажмите соответствующую кнопку с цифрой.

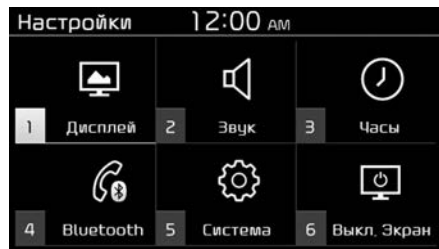

#### Ненумерованные элементы

Поверните регулятор [TUNE] (Настройка) для выбора нужного элемента, а затем нажмите этот регулятор.

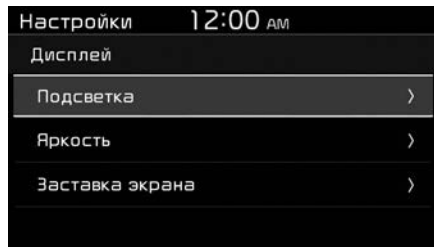

#### Изменение настроек

Поверните регулятор [TUNE] (Настройка) для изменения значения, а затем нажмите регулятор для сохранения изменений.

Поверните регулятор [TUNE] (Настройка) вправо для увеличения значения или влево для уменьшения.

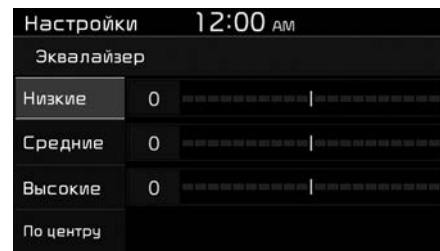

## РАДИО

### Включение радио

Нажмите кнопку [RADIO] (Радио) на панели управления.

### Режим FM/AM

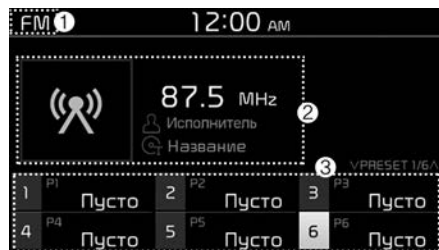

- (1) Текущий режим радио
- (2) Информация о радиостанции
- (3) Список предустановленных станций

Нажмите кнопку [MENU] (Меню) на панели управления для доступа к следующим опциям меню:

- «List» (Список): отображает все доступные радиостанции.
- «Traffic Announcement (TA)» (Дорожные сообщения): Включает или выключает функцию дорожных сообщений.

Сообщения и программы будут приниматься автоматически, если имеются.

- «Scan» (Сканирование): система выполнит поиск радиостанций с сильным радиосигналом и будет воспроизводить каждую из них в течение примерно пяти секунд.
- «Sound settings» (Настройка звука): регулировка звуковых настроек аудиосистемы в соответствии с вашими предпочтениями.

### Режим «DAB/FM» (с режимом цифрового радио DAB)

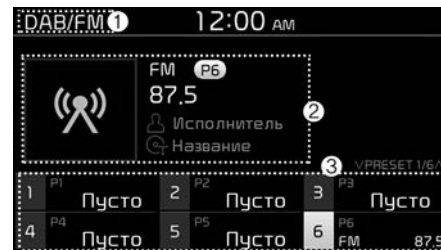

- (1) Текущий режим радио
- (2) Информация о радиостанции
- (3) Список предустановленных станций

Нажмите кнопку **[MENU]** (Меню) на панели управления для доступа к следующим опциям меню:

- **«List» (Список)**: отображает все доступные радиостанции.
- **«Traffic Announcement (TA)» (Дорожные сообщения)**: включает или выключает функцию дорожных сообщений. Сообщения и программы будут приниматься автоматически, если имеются.
- **«Region» (Регион)**: включение или отключение функции переключения между региональными радиостанциями.
- **«Sound settings» (Настройка звука)**: регулировка звуковых настроек аудиосистемы в соответствии с вашими предпочтениями.
- **«Scan» (Сканирование)**: система выполнит поиск радиостанций с сильным радиосигналом и будет воспроизводить каждую из них в течение примерно пяти секунд.
- **«Manual tune FM» (Ручная настройка FM)**: настройка радиочастоты вручную.

### Изменение волнового диапазона радио

Или же нажмите кнопку **[RADIO]** (Радио) на панели управления или кнопку **[MODE]** (Режим) на рулевом колесе. При каждом нажатии кнопки режим работы радио переключается.

### Сканирование доступных радиостанций

Вы можете прослушать каждую радиостанцию в течении нескольких секунд, чтобы оценить качество приема и выбрать желаемую.

1. При отображаемом экране радио нажмите кнопку **[MENU]** (Меню) на панели управления.
2. Поверните регулятор **[TUNE]** (Настройка) для выбора **«Scan»** (Сканирование), а затем нажмите регулятор.
  - Система выполнит поиск радиостанций с сильным радиосигналом и будет воспроизводить каждую из них в течение примерно 5 секунд.
3. Когда вы найдете радиостанцию, которую желаете прослушивать, нажмите регулятор **[TUNE]** (Настройка).
  - Вы можете продолжить прослушивание выбранной радиостанции.

## Поиск радиостанций

Для поиска предыдущей или следующей доступной радиостанции нажмите кнопку [✓ **SEEK** ∧] (Поиск) на панели управления.

- Можно также нажать и удерживать кнопку [✓ **SEEK** ∧] (Поиск) для быстрого поиска частот. При отпускании кнопки радиостанция с сильным сигналом выбирается автоматически.

Если вам известна точная частота радиостанции, которую вы желаете прослушивать, поверните регулятор [TUNE] (Настройка) на панели управления для изменения частоты.

## Сохранение радиостанций

Вы можете сохранить ваши любимые радиостанции и прослушивать их, выбирая из списка предустановок.

Во время прослушивания радио нажмите цифровую кнопку свободной строки предустановки на экране радио.

- Прослушиваемая вами радиостанция добавляется под выбранным номером.

## \* ПРИМЕЧАНИЕ

- Вы можете сохранить до 36 радиостанций.
- Если список предустановок заполнен, можно заменить одну из записанных станций на ту, которая звучит в настоящий момент. Нажмите и удерживайте нужную цифровую кнопку на панели управления.

## Прослушивание сохраненных радиостанций

1. Подтвердите предустановленный номер радиостанции, которую вы желаете прослушивать.
2. Нажмите требуемую кнопку с цифрой на панели управления.
  - Альтернативно для переключения между станциями нажмите вверх или вниз рычаг, расположенный на рулевом колесе.

## МЕДИАПЛЕЕР

### Использование медиаплеера

Вы можете прослушивать аудиофайлы, хранящиеся на носителях данных, таких как USB-накопители, смартфоны и плееры iPod.

1. Подключите ваше устройство к порту USB или разъему AUX автомобиля.
  - Воспроизведение может начаться немедленно, в зависимости от типа устройства, подключенного к аудиосистеме.
2. Нажмите кнопку [MEDIA] (Носитель) на панели управления.
  - Если имеется несколько устройств хранения звуковой информации, нажмите кнопку [MEDIA] (Носитель) еще раз для выбора нужного режима.

### \* ПРИМЕЧАНИЕ

- После подключения устройства Apple воспроизведение не начнется автоматически. Для запуска медиаплеера в режиме iPod нажмите кнопку [MEDIA] (Носитель) на панели управления. (Продолжение)

(Продолжение)

- Вы также можете осуществить переключение режимов повторяющимся нажатием кнопки [MODE] (Режим) на рулевом колесе.
- Перед подключением или отключением внешних USB-устройств убедитесь, что питание системы выключено.
- В зависимости от модели и спецификаций автомобиля наличие необходимых кнопок или внешний вид и расположение портов USB/AUX в вашем автомобиле могут отличаться от описания.
- Не подключайте смартфон или устройство MP3 к аудиосистеме несколькими способами одновременно, например по USB, Bluetooth и AUX. Это может привести к возникновению помех или неполадкам в работе системы.
- В случае одновременной активации эквалайзера на подключенном устройстве и настроек «Equaliser (Tone)» (Эквалайзер/тембр) аудиосистемы, их работа может создавать взаимные помехи с ухудшением или искажением качества звука. По возможности отключите функцию эквалайзера на устройстве.

(Продолжение)

(Продолжение)

- При подключении устройства iPod или внешнего устройства (AUX) возможно возникновение шума. Когда такие устройства не используются, отсоединяйте их на время хранения.
- Если питание устройства Apple или внешнего устройства (AUX) осуществляется от разъема питания, при воспроизведении с внешнего устройства может возникать шум. В подобных случаях перед использованием отсоединяйте питание.

### Использование режима USB

Вы можете воспроизводить медиафайлы, хранящиеся на портативных устройствах, таких как USB-накопители и MP3-плееры. Проверьте совместимость USB-накопителей и спецификации поддерживаемых файлов перед использованием режима USB.

Подключите ваше устройство USB к порту USB автомобиля.

- Воспроизведение начнется немедленно.

- Если устройство USB уже подключено к системе, нажмите кнопку **[MEDIA]** (Носитель) и нажмите кнопку **[1]** для выбора **USB** в окне выбора носителя.

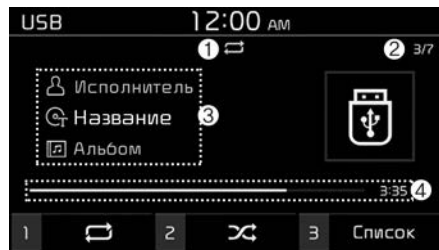

- (1) Режим повторного воспроизведения
- (2) Номер текущего файла и общее количество файлов
- (3) Информация о песне, воспроизводимой в данный момент
- (4) Время воспроизведения и позиция воспроизведения

Нажмите кнопку **[MENU]** (Меню) на панели управления для доступа к следующим опциям меню:

- **«Information» (Информация)**: информация о песне, воспроизводимой в данный момент.
- **«Sound settings» (Настройка звука)**: регулировка звуковых настроек аудиосистемы в соответствии с вашими предпочтениями.

### *Перемотка назад/вперед*

Нажмите и удерживайте кнопку **[v TRACK ↵]** (Трек) на панели управления.

- Вы также можете нажать и удерживать рычаг «Up/Down» (Вверх/вниз) на рулевом колесе.

### *Возобновление воспроизведения текущей песни*

Нажмите кнопку **[v TRACK]** (Трек) на панели управления.

- Вы также можете использовать рычаг «Down» (Вниз) на рулевом колесе.

### *Воспроизведение предыдущей или следующей песни*

Для воспроизведения предыдущей песни дважды нажмите кнопку **[v TRACK]** (Трек) на панели управления. Для воспроизведения следующей песни нажмите кнопку **[TRACK ↵]** (Трек) на панели управления.

- Вы также можете использовать рычаг «Up/Down» (Вверх/вниз) на рулевом колесе.

### **\* ПРИМЕЧАНИЕ**

- Поворотом регулятора **[FILE]** (Файл) на панели управления выберите нужную песню и нажмите регулятор приблизительно на пять секунд для проигрывания этого файла.
- Если в течение пяти секунд не обнаружено никаких действий с органами управления, поиск отменяется и на экран выводится информация о той песне, которая проигрывается.

### *Повторное воспроизведение*

Нажмите кнопку **[1]** на панели управления. Режим повторного воспроизведения и выключается при каждом нажатии. На экране отобразится значок соответствующего режима.



### **Воспроизведение в случайном порядке.**

Нажмите кнопку [2] на панели управления. Режим воспроизведения в случайном порядке включается и выключается при каждом нажатии. Когда режим воспроизведения в случайном порядке включен, на экран будет выведен значок соответствующего режима.

### **Поиск музыкальных файлов в списке файлов**

1. Нажмите кнопку [3] на панели управления для выбора пункта «List» (Список).
2. Поверните регулятор [TUNE] (Настройка) для выбора нужной категории и файла, а затем нажмите регулятор для воспроизведения музыкального файла.



### **ПРЕДОСТЕРЕЖЕНИЕ**

- **Заведите двигатель автомобиля перед подключением USB-устройства к системе. Запуск двигателя с устройством, подключенным к системе, может привести к выходу USB-устройства из строя.**
- **Избегайте воздействия статического электричества при подключении и отключении USB-устройства. Статический разряд может привести к неисправности системы.**
- **Избегайте контакта частей тела или посторонних предметов с USB-портом. Это может привести к несчастному случаю или к неполадкам в работе системы.**
- **Избегайте многократного подключения на короткий период времени USB-коннектора с последующим отключением. Это может привести к ошибке в работе устройства или неполадкам в работе системы.**

*(Продолжение)*

*(Продолжение)*

- **Не следует использовать USB-устройство для каких-либо целей, помимо проигрывания файлов. Использование USB-аксессуаров для зарядки или обогрева может привести к неудовлетворительной работе или неисправности системы.**

## \* ПРИМЕЧАНИЕ

- При подключении USB-накопителя не пользуйтесь удлинительным кабелем. Подключайте его непосредственно в порт USB. Если вы используете USB-разветвитель или удлинительный кабель, устройство может быть не опознано.
- Полностью вставьте USB-коннектор в USB-порт. Невыполнение этого условия может привести к сбою соединения.
- При отключении USB-накопителя могут возникнуть помехи.
- Система может воспроизводить только файлы стандартных форматов.

(Продолжение)

(Продолжение)

- Следующие типы USB-устройств могут не распознаваться или работать некорректно:
  - MP3-плееры с функцией шифрования данных
  - USB-устройства, которые не определяются, как съемные диски
- USB-устройство может не опознаваться в зависимости от его состояния.
- Некоторые USB-устройства могут быть несовместимы с системой.
- Распознавание может занять больше времени, в зависимости от типа, емкости или формата файлов внешнего USB-устройства.
- В зависимости от характеристик USB-устройства, некоторые из них могут не поддерживать зарядку по USB-соединению.
- Показ изображений и воспроизведение видео не поддерживаются.

## Использование режима iPod

Вы можете прослушивать аудиофайлы, хранящиеся на устройствах Apple, таких как iPod или iPhone.

1. Подключите устройство Apple к порту USB автомобиля с помощью кабеля, поставляемого в комплекте с устройством Apple.
  - После подключения начнется зарядка устройства. Воспроизведение музыки не начнется автоматически.
2. Нажмите кнопку [**MEDIA**] (Носитель) на панели управления.
  - Если к системе подключены несколько устройств, нажмите кнопку [**MEDIA**] (Носитель) и нажмите кнопку [**1**] для выбора iPod в окне выбора носителя.

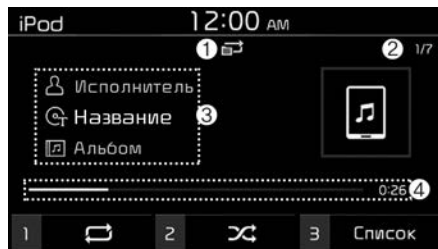

- (1) Режим повторного воспроизведения
- (2) Номер текущего файла и общее количество файлов
- (3) Информация о песне, воспроизводящейся в данный момент
- (4) Время воспроизведения и позиция воспроизведения

Нажмите кнопку [MENU] (Меню) на панели управления для доступа к следующим опциям меню:

- **«Information» (Информация):** информация о песне, воспроизводящейся в данный момент.
- **«Sound settings» (Настройка звука):** регулировка звуковых настроек аудиосистемы в соответствии с вашими предпочтениями.

### *Перемотка назад/вперед*

Нажмите и удерживайте кнопку [v TRACK ^] (Трек) на панели управления.

- Вы также можете нажать и удерживать рычаг «Up/Down» (Вверх/вниз) на рулевом колесе.

### *Возобновление воспроизведения текущей песни*

Нажмите кнопку [v TRACK] (Трек) на панели управления.

- Вы также можете использовать рычаг «Down» (Вниз) на рулевом колесе.

### *Воспроизведение предыдущей или следующей песни*

Для воспроизведения предыдущей песни дважды нажмите кнопку [v TRACK] (Трек) на панели управления. Для воспроизведения следующей песни нажмите кнопку [TRACK ^] (Трек) на панели управления.

- Вы также можете использовать рычаг «Up/Down» (Вверх/вниз) на рулевом колесе.

### **\* ПРИМЕЧАНИЕ**

- Поворотом регулятора [FILE] (Файл) на панели управления выберите нужную песню и нажмите регулятор приблизительно на пять секунд для проигрывания этого файла.
- Если в течение пяти секунд не обнаружено никаких действий с органами управления, поиск отменяется и на экран выводится информация о той песне, которая проигрывается.

### *Повторное воспроизведение*

Нажмите кнопку [1] на панели управления. Режим повторного воспроизведения и выключается при каждом нажатии. На экране отобразится значок соответствующего режима.

### *Воспроизведение в случайном порядке*

Нажмите кнопку [2] на панели управления. Режим воспроизведения в случайном порядке включается и выключается при каждом нажатии. Когда режим воспроизведения в случайном порядке включен, на экран будет выведен значок соответствующего режима.

### Поиск музыкальных файлов в списке файлов

1. Нажмите кнопку [3] на панели управления для выбора пункта «List» (Список).
2. Поверните регулятор [TUNE] (Настройка) для выбора нужной категории и файла, а затем нажмите регулятор для воспроизведения музыкального файла.

### ПРЕДОСТЕРЕЖЕНИЕ

- **Перед тем, как начать подключение устройства к системе, необходимо завести двигатель. Если завести двигатель при подключенном устройстве, оно может быть повреждено.**
- **Избегайте многократного подключения на короткий период времени USB-коннектора с последующим отключением. Это может привести к ошибке в работе устройства или неполадкам в работе системы.**

### Информация о подключении устройств Apple

- Удостоверьтесь, что операционная система iOS и встроенное программное обеспечение вашего устройства обновлены до последней версии перед подключением к системе. Использование устройств с устаревшим программным обеспечением может привести к ошибке системы.
- Если уровень заряда батареи низкий, устройство может быть не опознано. Проверьте уровень заряда батареи и, если требуется, зарядите батарею перед подключением устройства к вашей системе.
- Используйте кабель, соответствующий спецификациям Apple. Использование несоответствующего кабеля может привести к шумовым помехам или ошибке во время воспроизведения.
- Длина кабеля не должна превышать 1 метр, как у оригинального кабеля, поставляемого в комплекте с новыми устройствами Apple. Использование кабелей большей длины может привести к тому, что аудиосистема не сможет опознать устройство Apple.
- Полностью вставьте USB-коннектор в USB-порт. Невыполнение этого условия может привести к сбою соединения.
- Если ваше устройство подключено одновременно через порт USB и порт AUX, оно будет определяться в режиме AUX. Устройство останется в режиме AUX, даже если AUX-кабель не подключен к системе. Для воспроизведения музыки в режиме iPod отсоедините AUX-кабель от устройства или замените аудиовыход устройства на «Dock» (Док-станция).

- Если вы подключите устройство к системе во то время, когда на устройстве включено воспроизведение, непосредственно после подключения может раздаться звук высокой частоты. Подключайте устройство после того, как воспроизведение будет остановлено или поставлено на паузу.
- Подключение устройства во время загрузки файлов или синхронизации с iTunes может привести к ошибке. Подключайте устройство после завершения загрузки или синхронизации.
- При подключении iPod nano (кроме 6-го поколения) или iPod classic на экране устройства будет отображаться фирменный логотип. В случае iPhone и iPod touch логотип отображаться не будет.

#### **Информация о воспроизведении с устройств Apple**

- В зависимости от модели устройство может быть не опознано в связи с не поддерживаемыми протоколами связи.
- Порядок отображения или воспроизведения песен системой может отличаться от порядка, в котором песни хранятся на вашем устройстве.
- Информация, отображаемая в системе, может отличаться в зависимости от используемой программы музыкального плеера.
- В случае iPhone режим потоковой передачи аудио и управление режимом iPod могут конфликтовать. В случае возникновения ошибки отсоедините и повторно подключите USB-кабель.
- При использовании iPhone или iPod touch не пытайтесь управлять устройством в то время, когда оно подключено к системе. Это может привести к возникновению ошибки.

- Если вы звоните или отвечаете на звонок во время воспроизведения с iPhone, после завершения звонка воспроизведение может остаться на паузе. Если вы не слышите музыки после окончания звонка, проверьте, не находится ли воспроизведение на паузе на устройстве.
- Не копируйте одну и ту же песню в разные папки. Наличие одной и той же песни в различных папках может привести к ошибке в работе функций поиска и воспроизведения.
- Если вы осуществляете управление носителем, например остановку или повтор, непосредственно перед концом песни, информация о песне, отображаемая на экране, может не соответствовать песне, воспроизводимой в данный момент. Это не является ошибкой системы. Повторно запустите систему в режиме iPod или поставьте воспроизведение на паузу и возобновите его на устройстве.

- Пропуск песен или неправильная работа могут возникать в зависимости от характеристик вашего устройства Apple.
- Если неисправность устройства Apple вызвана его дефектом, перезагрузите устройство Apple и повторите попытку. (Для получения дополнительных сведений обратитесь к руководству по эксплуатации устройства Apple.)

### Использование режима AUX

Вы можете прослушивать аудиофайлы через громкоговорители автомобиля с подключенных внешних устройств, таких как смартфоны и MP3-плееры.

Подключите внешнее устройство к разьему AUX вашего автомобиля при помощи AUX-кабеля.

- Режим AUX включится автоматически и вы услышите звук из громкоговорителей автомобиля.
- Если какое-либо внешнее устройство уже подключено к системе, нажмите кнопку [MEDIA] (Носитель) и кнопку [3] для выбора AUX в окне выбора носителя.

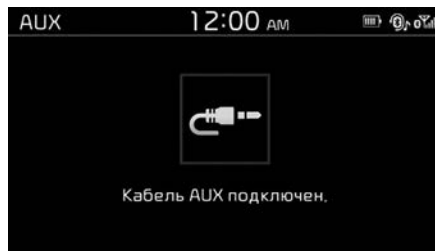

Нажмите кнопку [MENU] (Меню) на панели управления для доступа к следующей опции меню:

- «Sound settings» (Настройка звука): регулировка звуковых настроек аудиосистемы в соответствии с вашими предпочтениями.

### \* ПРИМЕЧАНИЕ

- Поскольку в режиме AUX аудиосистема работает в качестве устройства вывода по отношению к подключенному внешнему устройству, вы сможете управлять только громкостью воспроизведения. Для управления воспроизведением используйте органы управления внешнего устройства.
- Громкость звука в режиме AUX регулируется независимо от других режимов.
- В зависимости от типа устройства, использование внешнего устройства с кабелем питания, включенным в разъем электропитания, может привести к искажению звука.
- Если к аудиосистеме подключен AUX-кабель без внешнего устройства, это может привести к возникновению посторонних шумов. Отсоедините кабель AUX от разъема AUX, если он не подключен к внешнему устройству.

## BLUETOOTH

### Подключение устройств с Bluetooth

Bluetooth — это беспроводная сетевая технология небольшого радиуса действия. Через беспроводную технологию Bluetooth можно подключать мобильные устройства, находящиеся вблизи, для отправки и получения данных между подключенными устройствами. Это позволит вам использовать устройства эффективно.

Для использования беспроводной технологии Bluetooth необходимо сначала подключить к системе устройство, поддерживающее технологию Bluetooth, такое как мобильный телефон или MP3-плеер. Удостоверьтесь, что устройство, которое вы желаете подключить, поддерживает беспроводную технологию Bluetooth.

#### ПРЕДУПРЕЖДЕНИЕ

Перед подключением устройств с беспроводной технологией Bluetooth припаркуйте автомобиль в безопасном месте. Не отвлекайтесь во время управления автомобилем — это может привести к травмам или смерти в результате аварии.

### \* ПРИМЕЧАНИЕ

- Ваша система поддерживает только функции громкой связи по Bluetooth и Bluetooth Аудио. Подключите мобильное устройство, поддерживающее обе функции.
- Некоторые устройства с беспроводной технологией Bluetooth могут вызвать помехи или приводить к нарушению работы аудиосистемы. Чтобы устранить проблему, попробуйте переместить устройство в другое место.
- В зависимости от подключенного устройства или мобильного телефона с Bluetooth, некоторые функции могут не поддерживаться. С дополнительной информацией об устройствах, поддерживающих беспроводную технологию Bluetooth, и их совместимости можно ознакомиться по ссылке <http://kiaeurope.nextgen-technology.net>.
- Если система работает нестабильно из-за ошибки связи между устройством с беспроводной технологией Bluetooth и автомобилем, удалите сопряженные устройства и выполните повторное подключение Bluetooth-устройств.

(Продолжение)

(Продолжение)

- Если Bluetooth-соединение является нестабильным, повторите попытку, выполнив следующие действия.
  1. Отключите и включите Bluetooth на устройстве. Затем подключите устройство снова.
  2. Выключите и включите устройство. Затем повторно подключите его.
  3. Извлеките из устройства батарею и снова вставьте ее. Затем включите устройство и повторно подключите его.
  4. Отмените сопряжение устройств с беспроводной технологией Bluetooth как в системе, так и в устройстве, а затем выполните их повторное сопряжение и подключение.

## Сопряжение устройств с системой

Для подключения по беспроводной технологии Bluetooth сначала выполните сопряжение устройства с системой для того, чтобы добавить его в список Bluetooth-устройств системы. Вы можете зарегистрировать до пяти устройств.

1. Нажмите кнопку **[SETUP/CLOCK]** (Настройка/часы) на панели управления, а затем выберите **Bluetooth** ► «Connections» (Соединения).

- Если вы выполняете сопряжение устройства с системой впервые, вы также можете нажать кнопку **[PHONE]** (Телефон) на панели управления или кнопку «Call/Answer» (Позвонить / принять звонок) на рулевом колесе.

2. Включите технологию беспроводной связи Bluetooth на устройстве, которое вы желаете подключить, найдите систему вашего автомобиля и выберите ее.

- Проверьте имя Bluetooth-устройства, которое отобразится в новом всплывающем окне регистрации на экране системы.

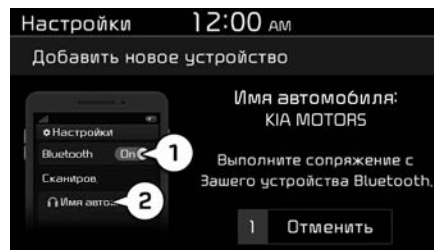

3. Введите или подтвердите пароль для подтверждения соединения.

- Если на экране Bluetooth-устройства отображается окно ввода пароля, введите пароль «0000», который отображается на экране системы.

- Если на экране Bluetooth-устройства отображается 6-значный пароль, удостоверьтесь, что пароль для Bluetooth, который отображается на устройстве, совпадает с паролем на экране системы, и подтвердите соединение с устройством.

4. Установите очередность подключения Bluetooth-устройства к системе — перед другими устройствами или после них.

- Если вы даете приоритет Bluetooth-устройству, оно будет подключаться к системе автоматически каждый раз, когда вы включаете систему.



## \* ПРИМЕЧАНИЕ

- Изображение с экрана в данной инструкции приводится для примера. На экране системы проверьте точное кодовое название автомобиля и название Bluetooth-устройства.
- По умолчанию установлен пароль «0000».
- После того как вы разрешите системе доступ к устройству, на подключение системы к устройству может потребоваться некоторое время. После того как соединение будет установлено, в верхней части экрана появится значок состояния беспроводного подключения Bluetooth.
- Вы можете изменить настройки разрешений с помощью меню настроек беспроводного подключения Bluetooth на мобильном телефоне. За дополнительной информацией обращайтесь к инструкции по эксплуатации мобильного телефона.

(Продолжение)

(Продолжение)

- Для того, чтобы зарегистрировать новое устройство, повторите шаги с 1 по 4.
- Когда к системе подключено какое-либо устройство по беспроводной технологии Bluetooth, другое устройство присоединить невозможно.
- Если вы используете функцию автоматического подключения по беспроводной технологии Bluetooth, звонок может переключаться на систему громкой связи автомобиля, если вы поднимите трубку вблизи автомобиля с заведенным двигателем. Если вы не желаете, чтобы система автоматически подключалась к устройству, выключите связь по беспроводной технологии Bluetooth на устройстве.
- Когда устройство подключено к системе по Bluetooth, может наблюдаться ускоренный разряд батареи устройства.

## Подключение сопряженного устройства

Для использования в вашей аудиосистеме Bluetooth-устройства подключите к системе сопряженное устройство. Ваша система в любой момент времени может быть соединена только с одним устройством.

1. Нажмите кнопку **[SETUP/CLOCK]** (Настройка/часы) на панели управления, а затем выберите **Bluetooth** ► **«Connections»** (Соединения).
  - Если подключенное устройство отсутствует, нажмите кнопку **[PHONE]** (Телефон) на панели управления или кнопку **«Call/Answer»** (Позвонить / принять звонок) на рулевом колесе.
2. Поверните регулятор **[TUNE]** (Настройка) для выбора подключаемого устройства, а затем нажмите регулятор.
  - Если к вашей системе уже подключено другое устройство, отключите его. Выберите подключенное устройство, которое следует отключить.

3. Поверните регулятор [TUNE] (Настройка) для выбора «Connect» (Соединиться), а затем нажмите регулятор.

#### \* ПРИМЕЧАНИЕ

- Если соединение прерывается из-за того, что устройство находится вне зоны досягаемости, или если в работе устройства происходит ошибка, соединение будет восстановлено автоматически, когда устройство опять окажется в зоне досягаемости или когда ошибка будет устранена.
- Беспроводное соединение Bluetooth будет недоступно, если функция беспроводной технологии Bluetooth на устройстве будет отключена. Удостоверьтесь, что функция Bluetooth на устройстве включена.
- В зависимости от установленной очередности автоматического подключения, подключение устройства может занять определенное время.

#### *Отключение устройства*

Если вы желаете прекратить пользоваться Bluetooth-устройством или подключить другое устройство, отключите устройство, которое подключено в данный момент.

1. Нажмите кнопку [SETUP/CLOCK] (Настройка/часы) на панели управления, а затем выберите **Bluetooth** ► «Connections» (Соединения).
2. Поверните регулятор [TUNE] (Настройка) для выбора отключаемого устройства, а затем нажмите регулятор.
3. Поверните регулятор [TUNE] (Настройка) для выбора «Disconnect» (Отсоединить), а затем нажмите регулятор.

#### *Удаление сопряженных устройств*

Если устройство Bluetooth, с которым установлено сопряжение, более не нужно, либо вы желаете подключить новое устройство, а список Bluetooth-устройств заполнен, удалите сопряженные устройства.

1. Нажмите кнопку [SETUP/CLOCK] (Настройка/часы) на панели управления, а затем выберите **Bluetooth** ► «Connections» (Соединения).
2. Поверните регулятор [TUNE] (Настройка) для выбора удаляемого устройства, а затем нажмите регулятор.
3. Поверните регулятор [TUNE] (Настройка) для выбора «Delete» (Удалить), а затем нажмите регулятор.

#### \* ПРИМЕЧАНИЕ

- При удалении сопряженного устройства история вызовов и контакты, сохраненные в системе, также удаляются.
- Чтобы снова использовать удаленное устройство, необходимо произвести сопряжение еще раз.

## Использование устройства Bluetooth аудио

Вы можете прослушивать аудиофайлы, хранящиеся на устройстве с беспроводной технологией Bluetooth аудио через громкоговорители автомобиля.

Нажмите кнопку [**MEDIA**] (Носитель) на панели управления.

- Если имеется несколько устройств хранения мультимедийных файлов, нажмите кнопку [**MEDIA**] (Носитель) и нажмите кнопку [2] для выбора **BT Audio** в окне выбора носителя.

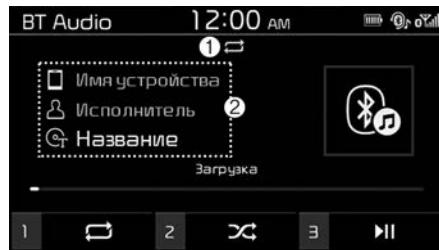

- (1) Режим повторного воспроизведения
- (2) Информация о песне, воспроизводимой в данный момент

Нажмите кнопку [**MENU**] (Меню) на панели управления для доступа к следующим опциям меню:

- **«Connections» (Соединения)**: установка соединения по беспроводной технологии Bluetooth.
- **«Sound settings» (Настройка звука)**: регулировка звуковых настроек аудиосистемы в соответствии с вашими предпочтениями.

### Пауза/возобновление воспроизведения

Для того чтобы поставить воспроизведение на паузу, нажмите регулятор [3] на панели управления. Для возобновления воспроизведения нажмите кнопку [3] еще раз.

### Возобновление воспроизведения текущей песни

Нажмите кнопку [**TRACK**] (Трек) на панели управления.

- Вы также можете использовать рычаг «Down» (Вниз) на рулевом колесе.

### Воспроизведение предыдущей или следующей песни

Для воспроизведения предыдущей песни дважды нажмите кнопку [**TRACK**] (Трек) на панели управления. Для воспроизведения следующей песни нажмите кнопку [**TRACK**] (Трек) на панели управления.

- Вы также можете использовать рычаг «Up/Down» (Вверх/вниз) на рулевом колесе.

### \* ПРИМЕЧАНИЕ

В зависимости от подключенного Bluetooth-устройства или мобильного телефона функция воспроизведения предыдущей/следующей песни может не поддерживаться.

### Повторное воспроизведение

Нажмите кнопку [1] на панели управления. Режим повторного воспроизведения и выключается при каждом нажатии. На экране отобразится значок соответствующего режима.

### *Воспроизведение в случайном порядке.*

Нажмите кнопку [2] на панели управления. Режим воспроизведения в случайном порядке включается и выключается при каждом нажатии. Когда режим воспроизведения в случайном порядке включен, на экран будет выведен значок соответствующего режима.

### **\* ПРИМЕЧАНИЕ**

- В зависимости от того, какое используется Bluetooth-устройство, мобильный телефон или аудиоплеер, управление воспроизведением может различаться.
- В зависимости от используемого вами аудиоплеера функция потокового аудио может не поддерживаться.
- В зависимости от подключенного устройства или мобильного телефона с Bluetooth некоторые функции могут не поддерживаться.
- Если вы одновременно подключите Bluetooth-устройство или мобильный телефон к вашей системе через USB-порт и по беспроводной технологии Bluetooth, режим Bluetooth будет отключен и аудио будет воспроизводиться в режимах USB или iPod. Для прослушивания потокового аудио по беспроводной технологии Bluetooth, удалите устройство USB.
- Если телефон, подключенный по беспроводной технологии Bluetooth и используемый для проигрывания музыки, принимает входящий или выполняет исходящий вызов, то воспроизведение музыки останавливается.

(Продолжение)

### (Продолжение)

- Прием входящего вызова или выполнение исходящего вызова во время воспроизведения в режиме Bluetooth аудио может привести к звуковым помехам.
- Если вы воспользовались режимом телефона по беспроводной технологии Bluetooth во время использования Bluetooth аудио, воспроизведение может не возобновиться автоматически после завершения телефонного разговора, в зависимости от модели подключенного мобильного телефона.
- В некоторых мобильных телефонах переход между песнями во время воспроизведения аудио через Bluetooth может привести к возникновению шумов, похожих на хлопки.
- Функция перемотки назад/вперед не поддерживается в режиме Bluetooth аудио.
- Функция списка воспроизведения не поддерживается в режиме Bluetooth аудио.
- При отключении Bluetooth-устройства работа режима Bluetooth аудио прекращается.

## Использование телефона с технологией Bluetooth

Вы можете использовать Bluetooth для телефонных разговоров с использованием громкой связи. Просматривайте информацию о звонке на экране аудиосистемы, совершайте и принимайте звонки безопасно и удобно с помощью встроенных громкоговорителей и микрофона автомобиля.

### ПРЕДУПРЕЖДЕНИЕ

- **Перед подключением устройств с беспроводной технологией Bluetooth припаркуйте автомобиль в безопасном месте. Не отвлекайтесь во время управления автомобилем — это может привести к травмам или смерти в результате аварии.**
- **Никогда не набирайте номер и не отвечайте на звонок с помощью телефона во время управления автомобилем. Пользование мобильным телефоном может отвлечь ваше внимание, усложняет оценку внешних условий и ограничивает способность реагирования в неожиданных ситуациях, что может привести к несчастному случаю. При необходимости используйте громкую связь по Bluetooth для выполнения звонков и старайтесь свести продолжительность телефонных разговоров к минимуму.**

### \* ПРИМЕЧАНИЕ

- Вы не сможете получить доступ к меню «Phone» (Телефон), если у вас отсутствует подключенный к системе мобильный телефон. Для использования функции «Bluetooth phone» (Телефон с Bluetooth) подключите к системе мобильный телефон.
- Функция «Bluetooth Handsfree» (Громкая связь по Bluetooth) не будет работать только тогда, когда автомобиль находится вне зоны покрытия мобильного оператора, например в туннелях, подземных сооружениях или в гористой местности.
- Качество телефонного разговора может ухудшаться в следующих условиях:
  - Неудовлетворительное качество приема сигнала мобильным телефоном
  - В салоне автомобиля шумно
  - Мобильный телефон находится вблизи металлических объектов, таких как металлические банки для напитков.

(Продолжение)

(Продолжение)

- В зависимости от модели подключенного мобильного телефона, громкость и качество звука системы громкой связи по Bluetooth могут отличаться.

## Осуществление звонка

Если ваш мобильный телефон подключен к системе, вы сможете выполнять звонки, выбрав имя из своей истории вызовов или списка контактов.

1. Нажмите кнопку [**PHONE**] (Телефон) на панели управления.
  - Или же нажмите кнопку «Call/Answer» (Позвонить/принять звонок) на рулевом колесе.
2. Если у вас имеется несколько сопряженных мобильных устройств, выберите мобильный телефон из списка сопряженных устройств.

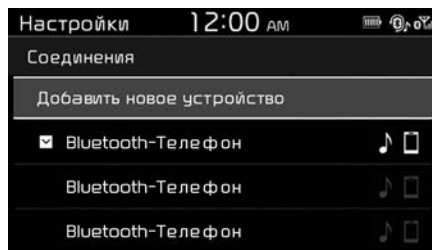

3. Выберите номер телефона.
  - Для выбора номера телефона из списка избранных выберите «**Favourites**» (Избранные).
  - Для выбора номера телефона из истории вызовов выберите «**Call history**» (История вызовов).
  - Для выбора номера телефона из списка контактов, загруженного с подключенного мобильного телефона, выберите «**Contacts**» (Контакты).
4. Для завершения звонка нажмите кнопку [**2**] на панели управления для выбора «**End**» (Конец).
  - Альтернативно нажмите кнопку «Call end» (Завершить звонок) на рулевом колесе.

**Использование списка избранных**

- 1 На экране «Phone» (Телефон) нажмите кнопку [1] для выбора «Favourites» (Избранные).
2. Поверните регулятор [TUNE] (Настройка) для выбора нужного контакта, а затем нажмите этот регулятор для совершения звонка.

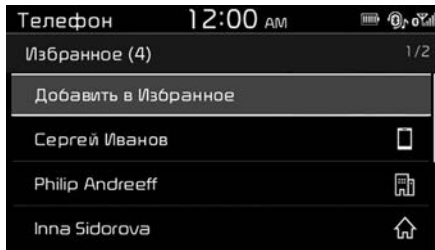

Нажмите кнопку [MENU] (Меню) на панели управления для доступа к следующей опции меню:

- «Delete» (Удалить): удаление элементов из списка избранных.

**\* ПРИМЕЧАНИЕ**

- Вы можете зарегистрировать до 20 избранных для каждого устройства.
- Сначала необходимо загрузить контакты в систему, чтобы зарегистрировать избранные номера.
- Список избранных, сохраненный на мобильном телефоне, не загружен в систему.
- Даже если информация о контактах в мобильном телефоне будет отредактирована, список избранные в системе не будут редактироваться автоматически. Удалите и добавьте элемент в список избранных еще раз.
- Когда вы подключаете новый мобильный телефон, ваш список избранных номеров для предыдущего мобильного телефона отображаться не будет, но они останутся в системе до тех пор, пока вы не удалите предыдущий телефон из списка устройств.

**Использование истории вызовов**

1. На экране «Phone» (Телефон) нажмите кнопку [2] для выбора «Call history» (История вызовов).
2. Поверните регулятор [TUNE] (Настройка) для выбора нужной записи, а затем нажмите этот регулятор для совершения звонка.

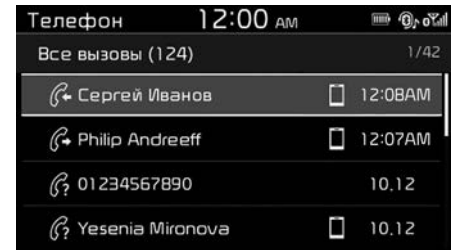

Нажмите кнопку [MENU] (Меню) на панели управления для доступа к следующим опциям меню:

- «All calls» (Все вызовы): просмотреть данные всех вызовов.
- «Missed calls» (Пропущенные вызовы): просмотреть только пропущенные вызовы.
- «Dialed calls» (Исходящие вызовы): просмотреть только исходящие вызовы.

- **«Received calls» (Принятые вызовы):** просмотреть только принятые вызовы.
- **«Download» (Загрузить):** загрузка истории вызовов.

### \* ПРИМЕЧАНИЕ

- Некоторые мобильные телефоны могут не поддерживать функцию загрузки.
- Доступ к истории вызовов может быть получен только тогда, когда мобильный телефон подключен к системе.
- Звонки со скрытых номеров не сохраняются в истории вызовов.
- В каждом отдельном списке может быть загружено до 50 записей вызовов.
- Продолжительность звонка и время совершения звонка не будут отображаться на экране системы.
- Для загрузки вашей истории вызовов из мобильного телефона необходимо разрешение. Когда вы попытаетесь загрузить данные, от вас может потребоваться разрешить загрузку на мобильном телефоне. Если выполнить загрузку не удастся, проверьте, не отобразилось ли на экране мобильного телефона какое-либо сообщение или настройки авторизации телефона.
- При загрузке вашей истории вызовов все старые данные будут удалены.

### Использование списка контактов

1. На экране «Phone» (Телефон) нажмите кнопку [3] для выбора **«Contacts»** (Контакты).
2. Поверните регулятор [TUNE] (Настройка) для выбора требуемой группы буквенно-цифровых символов, а затем нажмите этот регулятор.
3. Поверните регулятор [TUNE] (Настройка) для выбора нужного контакта, а затем нажмите этот регулятор для совершения звонка.

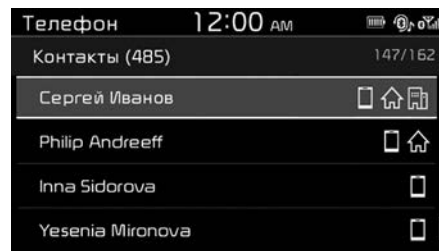

Нажмите кнопку [MENU] (Меню) на панели управления для доступа к следующей опции меню:

- **«Download» (Загрузить):** загрузить контакты с вашего мобильного телефона.



## \* ПРИМЕЧАНИЕ

- Контакты могут быть загружены только с подключенного в данный момент устройства с Bluetooth.
- Контакты можно просматривать только при подключенном Bluetooth-устройстве.
- Контакты из устройства Bluetooth могут быть загружены только в поддерживаемом формате. Контакты из некоторых приложений не будут включены.
- С устройства можно загрузить до 2000 контактов.
- Некоторые мобильные телефоны могут не поддерживать функцию загрузки.
- В зависимости от характеристик системы некоторые из загруженных контактов могут быть утеряны.
- Загружаются контакты, хранящиеся как в памяти телефона, так и на SIM-карте. С некоторых моделей телефонов могут не загрузиться контакты, хранящиеся на SIM-карте.
- Специальные знаки и цифры, используемые в названии контакта, могут не отображаться надлежащим образом.

(Продолжение)

(Продолжение)

- Для загрузки ваших контактов из мобильного телефона необходимо разрешение. Когда вы попытаетесь загрузить данные, от вас может потребоваться разрешить загрузку на мобильном телефоне. Если выполнить загрузку не удастся, проверьте, не отобразилось ли на экране мобильного телефона какое-либо сообщение или настройки авторизации телефона.
- В зависимости от модели или статуса мобильного телефона загрузка может занять больше времени.
- При загрузке ваших контактов все старые данные будут удалены.
- Вы не можете редактировать или удалять контакты в системе.
- Когда вы подключаете новый мобильный телефон, ваши контакты для предыдущего мобильного телефона отображаться не будут, но они останутся в системе до тех пор, пока вы не удалите предыдущий телефон из списка устройств.

## Ответ на вызовы

При поступлении входящего звонка на экране аудиосистемы появится всплывающее окно с уведомлением.

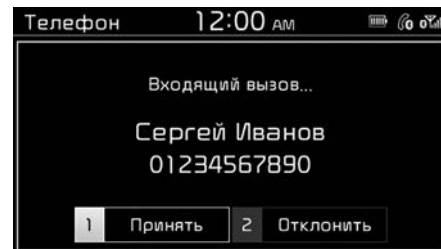

Чтобы ответить на звонок, нажмите кнопку [1] на панели управления для выбора «**Accept**» (Принять).

- Или же нажмите кнопку «Call/Answer» (Позвонить/принять звонок) на рулевом колесе.

Для сброса вызова нажмите кнопку [2] на панели управления для выбора «**Reject**» (Отклонить).

- Или же нажмите кнопку «Call end» (Завершить звонок) на рулевом колесе.

## \* ПРИМЕЧАНИЕ

- В зависимости от типа мобильного телефона функция отклонения звонка может не поддерживаться.
- После подключения вашего мобильного телефона к системе звук звонка может выводиться через громкоговорители аудиосистемы, даже после выхода из автомобиля, если телефон при этом будет находиться в зоне действия подключения. Для завершения соединения отключите устройство от аудиосистемы или выключите функцию беспроводной связи Bluetooth на устройстве.

### *Использование различных опций во время телефонного разговора*

Во время звонка отобразится показанный ниже экран. Нажмите кнопку для использования требуемой функции.

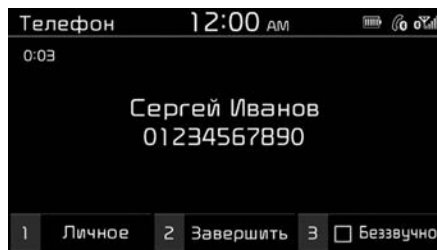

Для переключения звонка на мобильный телефон нажмите кнопку [1] на панели управления для выбора «Private» (Приватный).

- Или же нажмите и удерживайте кнопку «Call/Answer» (Позвонить / принять звонок) на рулевом колесе.

Для завершения звонка нажмите кнопку [2] на панели управления для выбора «End» (Конец).

- Или же нажмите кнопку «Call end» (Завершить звонок) на рулевом колесе.

Нажмите кнопку [MENU] (Меню) на панели управления для доступа к следующей опции меню:

- «Microphone Volume» (Громкость микрофона): отрегулируйте громкость микрофона или выключите микрофон, чтобы абонент не мог вас слышать.

**\* ПРИМЕЧАНИЕ**

- Если данные вызывающего абонента сохранены в списке контактов, то будет отображаться его имя и номер телефона. Если данные вызывающего абонента отсутствуют в контактах, то будет отображаться только номер телефона.
- Во время телефонного разговора по Bluetooth невозможно переключиться ни на какой другой экран, например экран аудио или экран настроек.
- В зависимости от модели мобильного телефона качество телефонного звонка может отличаться. При использовании некоторых моделей телефонов слышимость вашего голоса для абонента может ухудшаться.
- В зависимости от модели мобильного телефона телефонный номер может не отображаться.
- В зависимости от типа мобильного телефона функция переключения вызова может не поддерживаться.

## НАСТРОЙКА

### Дисплей

Вы можете изменить настройки дисплея аудиосистемы.

На панели управления нажмите кнопки [SETUP/CLOCK] (Настройка/часы) ► [1] для выбора «Display» (Дисплей).

- «**Dimming mode**» (Режим интенсивности подсветки): устанавливается автоматическая регулировка яркости экрана в зависимости от внешних условий освещенности, либо устанавливается постоянно высокая или постоянно низкая яркость.
- «**Brightness**» (Яркость): регулировка яркости в дневном или ночном режиме в соответствии с настройкой режима интенсивности подсветки.
- «**Screensaver**» (Экранная заставка): выбор варианта экранной заставки, которая будет отображаться, когда система выключена.

### Звук

Вы можете изменять настройки звука, например зоны, в которых будет концентрироваться звук, и выходной уровень для каждого диапазона частот.

На панели управления нажмите кнопки [SETUP/CLOCK] (Настройка/часы) ► [2] для выбора «Sound» (Звук).

- «**Position**» (Зона): выберите зону в автомобиле, в которой будет сконцентрирован звук. Выберите «**Fade**» (Регулятор громкости) или «**Balance**» (Баланс), поверните регулятор [TUNE] (Настройка) для выбора желаемой зоны, а затем нажмите регулятор. Для концентрации звука посередине автомобиля выберите «**Centre**» (Центр).
- «**Equaliser**» (Эквалайзер): отрегулируйте выходной уровень для каждого звукового тона.
- «**Speed dependent volume control**» (Регулировка громкости в зависимости от скорости): установка автоматической регулировки громкости в зависимости от скорости движения автомобиля.

- «**Rear parking sensors prioritised**» (Приоритет задних датчиков парковки): устанавливается для уменьшения громкости звука во время движения задним ходом, чтобы был слышен предупреждающий сигнал поверх всех остальных звуков.

### \* ПРИМЕЧАНИЕ

- В зависимости от модели автомобиля или его технических характеристик, перечень доступных опций может отличаться.
- В зависимости от технических характеристик системы или усилителя вашего автомобиля перечень доступных опций может отличаться.

## Date/Time (Дата/время)

Вы можете изменить время и дату, отображаемые на дисплее системы. На панели управления нажмите кнопки [SETUP/CLOCK] (Настройка/часы) ► [3] для выбора «Date/Time» (Дата/время).

- **«Set time» (Установка времени):** установка времени, которое будет отображаться на дисплее системы.
- **«Time format» (Формат времени):** выберите отображение времени в 12-часовом формате или в 24-часовом формате.
- **«Set date» (Установка даты):** установка даты, которая будет отображаться на дисплее системы.

## Технология беспроводной связи Bluetooth

Вы можете изменить настройки для Bluetooth-соединений.

На панели управления нажмите кнопки [SETUP/CLOCK] (Настройка/часы) ► [4] для выбора «Bluetooth».

- **«Connections» (Соединения):** сопряжение с вашей системой новых Bluetooth-устройств, а также подключение и отключение сопряженных устройств. Можно также удалять сопряженные устройства.
- **«Auto connection priority» (Приоритетность автоматического подключения):** выбор сопряженного устройства, которое будет автоматически подключаться к вашей системе при ее включении.
- **«Update contacts» (Обновление контактов):** загрузка списка контактов из подключенного мобильного телефона.
- **«Bluetooth voice guidance» (Голосовые подсказки по поводу Bluetooth):** включение или выключение голосовых указаний по сопряжению, подключению и ошибкам беспроводного соединения Bluetooth.

## \* ПРИМЕЧАНИЕ

- Если устройство с Bluetooth не подключено, меню «Update contacts» (Обновление контактов) не работает.
- Если в качестве языка системы выбран словацкий или венгерский, меню голосовых подсказок для Bluetooth отключено.

## Система

Вы можете изменить язык системы или инициировать системные настройки.

На панели управления нажмите кнопки [SETUP/CLOCK] (Настройка/часы) ► [5] для выбора «System» (Система).

- **«Language» (Язык):** изменение языка системы.
- **«Default» (По умолчанию):** сброс системных настроек к значениям по умолчанию. Все пользовательские данные, хранящиеся в системе, также будут удалены.

## РАБОТА МУЛЬТИМЕДИЙНОЙ СИСТЕМЫ ПРИ СОВЕРШЕНИИ ЭКСТРЕННОГО ВЫЗОВА ПОСРЕДСТВОМ УСТРОЙСТВА ЭРА-ГЛОНАСС (ПРИ НАЛИЧИИ)

При осуществлении экстренного вызова посредством устройства ЭРА-ГЛОНАСС работа мультимедийной системы прерывается. На экране мультимедийной системы появляется обозначение «SOS» (либо «SOS тест» — при активации режима проверки устройства ЭРА-ГЛОНАСС), также посредством динамиков начинают транслироваться звуковые сообщения о текущем статусе выполнения экстренного вызова.

### **ОСТОРОЖНО**

**В случае использования мультимедийной системы, установленной на автомобиль не заводом-изготовителем автомобиля, работа такой мультимедийной системы может не прерваться при осуществлении экстренного вызова посредством устройства ЭРА-ГЛОНАСС. Ответственность за последствия, наступившие в результате использования мультимедийной системы, установленной не заводом-изготовителем, несет владелец автомобиля, либо лицо, установившее такую мультимедийную систему.**

## ЗНАЧКИ СОСТОЯНИЯ СИСТЕМЫ

Значки состояния системы появляются в верхней части экрана для отображения текущего статуса системы.

Ознакомьтесь со значками, появляющимися при совершении определенных действий или функций и узнайте, что они означают.

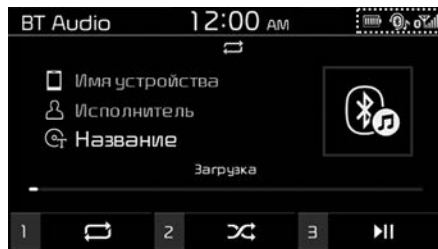

### Без звука

Значок	Описание
	Звук аудио выключен

### Технология беспроводной связи Bluetooth

Значок	Описание
	Уровень заряда аккумулятора подключенного Bluetooth-устройства
	Мобильный телефон, подключенный через Bluetooth
	Аудиоустройство, подключенное через Bluetooth
	Мобильный телефон и аудиоустройство, подключенные через Bluetooth
	Выполняется звонок по Bluetooth
	На время звонка по Bluetooth микрофон выключен
	Загрузка истории звонков с мобильного телефона, подключенного к системе по Bluetooth
	Загрузка контактов с мобильного телефона, подключенного к системе по Bluetooth

### Мощность сигнала

Значок	Описание
	Мощность сигнала мобильного телефона, подключенного по Bluetooth

### \* ПРИМЕЧАНИЕ

- Уровень заряда батареи, отображаемый на экране, может отличаться от уровня, отображаемого на подключенном устройстве.
- Мощность сигнала телефона, отображаемая на экране, может отличаться от уровня, отображаемого на подключенном мобильном телефоне.
- В зависимости от модели и технических характеристик автомобиля некоторые значки могут не отображаться.

## ХАРАКТЕРИСТИКИ АУДИОСИСТЕМЫ

### «USB»

#### *Поддерживаемые форматы аудио*

- Спецификации аудиофайла
  - Аудиоформат WAVeform
  - MPEG1/2/2,5 Audio Layer3
  - Формат Windows Media Audio версии 7.X и 8.X
- Битрейт
  - MPEG1 (Layer3):  
32/40/48/56/64/80/96/112/128/  
160/192/224/256/320 kbps
  - MPEG2 (Layer3):  
8/16/24/32/40/48/56/64/80/96/  
112/128/144/160 kbps
  - MPEG2,5 (Layer3):  
8/16/24/32/40/48/56/64/80/96/  
112/128/144/160 kbps
  - WMA (Высокий диапазон):  
48/64/80/96/128/160/192 kbps
- Разрядность
  - WAV (PCM (Стерео)): 24 бит
  - WAV (IMA ADPCM): 4 бит
  - WAV (MS ADPCM): 4 бит
- Частота дискретизации
  - MPEG1: 44100/48000/32000 Гц
  - MPEG2: 22050/24000/16000 Гц
  - MPEG2,5: 11025/12000/8000 Гц
  - WMA: 32000/44100/48000 Гц
  - WAV: 44100/48000 Гц
- Максимальное количество подпапок в директории: без ограничений
- Максимальное количество символов в названии папки (кодировка Юникод): 31 символ английского или корейского алфавита
- Максимальное количество символов в названии файла (кодировка Юникод): 63 символа английского или корейского алфавита
- Поддерживаемые символы в именах папок/файлов (поддержка Юникод): 2604 символа корейского алфавита, 94 буквенно-цифровых символа, 4888 широко употребляемых символов китайского алфавита, 986 специальных символов
- Максимальное количество папок: 2000
- Максимальное количество файлов: 6000

### \* ПРИМЕЧАНИЕ

- Файлы, формат которых не поддерживается, могут не распознаваться или не воспроизводиться, либо информация о них, такая как имя файла, может не отображаться надлежащим образом.
- Система может распознавать только файлы с расширением .mp3/.wma/.wav. Если формат файла не поддерживается, измените формат с помощью современных программ конвертации.
- Устройство не поддерживает файлы, защищенные с помощью DRM (технических средств защиты авторских прав).
- Для файлов со сжатием MP3/WMA и файлов WAV могут иметь место различия в качестве звука в зависимости от битрейта. (Музыкальные файлы с более высоким битрейтом обеспечивают более высокое качество звука.)
- Символы японского алфавита или упрощенного китайского алфавита в именах папок и файлов могут не отображаться надлежащим образом.



**Поддерживаемые USB-накопители**

- Байт/сектор: 64 кбайт или меньше
- Файловая система: FAT12/16/32 (рекомендуется)
- Максимальный объем памяти устройства равен 32 Гб.

**\* ПРИМЕЧАНИЕ**

- Гарантируется работа только USB-накопителей с металлическим корпусом с коннектором штекерного типа.
  - USB-накопители с пластиковым штекером могут не распознаваться.
  - USB-адаптеры с такими типами картами памяти, как CF или SD, могут не распознаваться.
- Жесткие диски с USB могут не распознаваться.
- При использовании USB-накопителя большой емкости с несколькими логическими дисками распознаваться будут только файлы, находящиеся на первом диске.
- Если на USB-накопитель загружена прикладная программа, соответствующие медиафайлы могут не воспроизводиться.
- Для улучшения совместимости следует использовать устройства с интерфейсом USB 2,0.

**Технология беспроводной связи Bluetooth**

- Класс мощности Bluetooth 2: от -6 до 4 дБм
- Мощность антенны: макс. 3 мВт
- Диапазон частот: 2400–2483,5 МГц
- Версия программного обеспечения для увеличения ОЗУ для Bluetooth: 1



## ТОРГОВЫЕ ЗНАКИ

Другие товарные знаки и торговые названия являются собственностью их соответствующих владельцев.

- Словесный товарный знак и логотип Bluetooth® являются зарегистрированными товарными знаками, принадлежащими компании Bluetooth SIG, Inc., а любое использование таких знаков компанией Kia осуществляется в соответствии с лицензионным соглашением. 
- Apple®, iPad®, iPad mini™, iPhone®, iPod®, iPod classic®, iPod nano®, iPod touch® и iTunes® являются зарегистрированными товарными знаками Apple Inc.

# ДЕКЛАРАЦИЯ СООТВЕТСТВИЯ

## CE RED для стран ЕС

EU Declaration of Conformity <sup>(1)</sup>			
<b>Product details <sup>(2)</sup></b>			
<b>Product <sup>(3)</sup></b>	DIGITAL CAR AUDIO SYSTEM		
<b>Model <sup>(4)</sup></b>	ACBC1J7EE, ACB11J7EE		
We hereby declare, that the product above is in compliance with the essential requirements of the Directive 2014/53/EU by application of <sup>(5)</sup>			
<b>Applied Standards <sup>(6)</sup></b>			
<b>Article <sup>(7)</sup> 3.2</b> Radio <sup>(8)</sup>	EN 300 328 V2.1.1, Final Draft EN 303 345 V1.1.7		
<b>Article <sup>(7)</sup> 3.1b</b> EMC <sup>(9)</sup>	EN 301 489-1 V2.1.1 (2017-03), EN 301 489-17 V3.1.1 (2017-03) EN 55032:2015, EN 55020:2007/A11:2011		
<b>Article <sup>(7)</sup> 3.1a</b> Safety <sup>(10)</sup> , Health <sup>(11)</sup>	EN 60065:2014, EN 62311:2008		
<b>Manufacturer <sup>(12)</sup></b>		<b>Representative in the EU <sup>(14)</sup></b>	
Hyundai MOBIS Co., Ltd.		MOBIS Parts Europe N.V.	
203, Teheran-ro, Gangnam-gu,		Wilhelm-Fay-Strabe 51,	
Seoul, 06141, Korea		Frankfurt Main, 65936, Germany	
Tel: +82-31-260-2707		Tel: +49-69-85096-5011	
<b>Notified Body <sup>(14)</sup></b>		<b>Signed By <sup>(15)</sup></b> 20/10/2017	
SGS United Kingdom Limited		This declaration of conformity is issued under the sole responsibility of the manufacturer. <sup>(16)</sup>	
Unit 12A & 12B, Bowburn South Industrial Est.			
Bowburn, Durham, DH6 5AD			
<b>Notified Body Identification <sup>(15)</sup></b> 0890			
<b>Reference <sup>(16)</sup></b>	233061/782/KR		
		Seunghoon Choe Representative Hyundai MOBIS Co., Ltd.	

# Управление автомобилем

Перед поездкой .....	6-7
• Перед тем как сесть в автомобиль.....	6-7
• Необходимый осмотр .....	6-7
• Перед тем как запустить двигатель.....	6-7
<b>Положения ключа .....</b>	<b>6-9</b>
• Положение замка зажигания.....	6-9
• Запуск двигателя.....	6-10
• Остановка бензинового/дизельного двигателя (механическая коробка передач) .....	6-13
<b>Кнопка «Engine start/stop» (запуска/остановки двигателя) .....</b>	<b>6-14</b>
• Кнопка «Engine start/stop» (запуска/остановки двигателя) с подсветкой.....	6-14
• Положение кнопки «Engine start/stop» (запуска/остановки двигателя).....	6-14
• Запуск двигателя.....	6-18
• Остановка бензинового/дизельного двигателя (механическая коробка передач) .....	6-22
<b>Механическая коробка передач.....</b>	<b>6-23</b>
• Управление механической коробкой передач ..	6-23
• Приемы правильного вождения.....	6-26
<b>Автоматическая коробка передач.....</b>	<b>6-27</b>
• Управление автоматической коробкой передач .	6-27
• Система блокировки переключения передач ..	6-32
• Приемы правильного вождения.....	6-34

<b>Трансмиссия с двойным сцеплением.....</b>	<b>6-36</b>
• Работа коробки передач с двумя сцеплениями ..	6-36
• ЖК-дисплей для вывода данных температуры трансмиссии и предупреждающих сообщений .	6-39
• Приемы правильного вождения.....	6-49
<b>Тормозная система.....</b>	<b>6-51</b>
• Тормоз с усилителем.....	6-51
• Стояночный тормоз .....	6-53
• Электронный стояночный тормоз (EPB) .....	6-55
• Автоматическое удержание.....	6-62
• Антиблокировочная тормозная система (ABS) ..	6-65
• Электронный контроль устойчивости (ESC) ...	6-68
• Система помощи при трогании на подъеме (HAC).....	6-72
• Управление устойчивостью автомобиля (VSM) .	6-73
• ESS: система предупреждения об аварийной остановке.....	6-75
• Правильные приемы торможения.....	6-75
<b>Вспомогательная система предупреждения о лобовом столкновении (FCA) (тип Камеры) .</b>	<b>6-77</b>
• Настройка и активация системы.....	6-77
• Предупреждающее сообщение системы FCA и управление системой .....	6-79
• Работа тормозов.....	6-80
• Датчик камеры системы FCA .....	6-81

- Неисправность системы. .... 6-82
- Пределы возможностей системы ..... 6-84
- Вспомогательная система предупреждения о лобовом столкновении (FCA) (тип Камеры и Радара) ..... 6-89**
- Настройка и активация системы. .... 6-89
- Предупреждающее сообщение системы FCA и управление системой ..... 6-91
- Работа тормозов ..... 6-92
- Датчик для определения расстояния от впереди идущего автомобиля (передний радар). .... 6-93
- Неисправность системы. .... 6-95
- Пределы возможностей системы ..... 6-97
- Распознавание пешеходов ..... 6-100
- Система круиз-контроля ..... 6-103**
- Переключатель круиз-контроля ..... 6-104
- Установка скорости круиз-контроля. .... 6-104
- Увеличение заданной скорости круиз-контроля. .... 6-105
- Уменьшение скорости круиз-контроля: ..... 6-105
- Временное ускорение при включенном круиз-контроле: ..... 6-106
- Чтобы отключить круиз-контроль, выполните одно из следующих действий: ..... 6-106
- Возобновление крейсерской скорости выше 30 км/ч: ..... 6-107
- Чтобы отключить круиз-контроль, сделайте одно из следующих действий. .... 6-107
- Система ручного контроля за ограничениями скорости ..... 6-108**
- Установка предельной скорости: ..... 6-108
- Способы отключения системы ручного ограничения скорости движения: ..... 6-110
- Интеллектуальная система предупреждения об ограничениях скорости ..... 6-111**
- Включение/выключение интеллектуальной системы предупреждения об ограничении скорости движения ..... 6-112
- Работа. .... 6-113
- Дисплей ..... 6-113
- Сосредоточенность водителя. .... 6-117
- Система интеллектуального круиз-контроля с системой stop & go (старт-стоп) ..... 6-118**
- Установка скорости. .... 6-120
- Установка расстояния до впереди идущего автомобиля ..... 6-125
- Регулировка чувствительности интеллектуального круиз-контроля: ..... 6-130
- Переключение в режим круиз-контроля ..... 6-131
- Пределы возможностей системы ..... 6-132

<b>Оповещение о трогании с места находящегося впереди автомобиля.....</b>	<b>6-138</b>
• Настройка системы и условия работы.....	6-138
<b>Система ISG (Стоп-Старт).....</b>	<b>6-140</b>
• Автостоп.....	6-140
• Автозапуск.....	6-141
• Условия срабатывания системы «Стоп-Старт».....	6-143
• Отключение системы ISG.....	6-143
• Неисправность системы ISG.....	6-144
<b>Система «Sport» (Спорт).....</b>	<b>6-145</b>
<b>Система удержания полосы (LFA).....</b>	<b>6-147</b>
• Работа системы LFA.....	6-149
• Неисправность системы LFA.....	6-151
• Пределы возможностей системы.....	6-151
<b>Система удержания полосы (LKA).....</b>	<b>6-154</b>
• Работа системы контроля положения автомобиля по отношению к дорожной разметке LKA....	6-156
• Неисправность системы LKA.....	6-161
• Переключение функции LKA.....	6-162
<b>Вспомогательная система предупреждения о лобовом столкновении и выезде на полосу встречного движения.....</b>	<b>6-163</b>
• Работа функции.....	6-163

• Предупреждающие сообщения и управление функцией.....	6-164
• Ограничения.....	6-164
<b>Система предупреждения об опасности столкновения в непросматриваемой зоне (BCW).....</b>	<b>6-165</b>
• Система предупреждений об опасности столкновения в непросматриваемой зоне (BCW).....	6-166
• Система предупреждения об опасности столкновения с объектами, движущимися в поперечном направлении позади автомобиля.....	6-175
<b>Система предупреждения о сосредоточенности водителя (DAW).....</b>	<b>6-185</b>
• Настройка системы и активация.....	6-185
• Сброс параметров системы.....	6-187
• Система в режиме отключена.....	6-187
• Неисправность системы.....	6-188
<b>Экономичная работа.....</b>	<b>6-190</b>
<b>Особые условия движения.....</b>	<b>6-192</b>
• Опасные условия движения.....	6-192
• Раскачивание автомобиля.....	6-192
• Плавное прохождение поворотов.....	6-193
• Движение в ночное время.....	6-194
• Движение в дождливую погоду.....	6-194

- Движение по затопленным местам ..... 6-195
- Движение по бездорожью..... 6-195
- Движение по автомагистрали..... 6-195
- Вождение в зимний период..... 6-197**
  - Движение в условиях заснеженности и обледенения ..... 6-197
  - Используйте высококачественную охлаждающую жидкость на основе этиленгликоля..... 6-201
  - Проверьте аккумулятор и кабели ..... 6-201
  - При необходимости залейте зимнее масло .... 6-201
  - Проверьте свечи и систему зажигания..... 6-201
  - Предохранение замков от замерзания..... 6-201
  - Используйте в системе для стеклоомывателя разрешенную к применению незамерзающую жидкость ..... 6-202
  - Не допускайте замерзания стояночного тормоза6-202
  - Не допускайте, чтобы под днищем автомобиля скапливался лед и снег ..... 6-202
  - Возите с собой аварийное оборудование..... 6-202
- Буксировка прицепа (для стран Европы)... 6-203**
  - Тягово-сцепные устройства..... 6-205
  - Страховочные цепи..... 6-205
  - Тормоза прицепа ..... 6-206
  - Движение с прицепом..... 6-206
  - Техническое обслуживание при буксировке прицепа ..... 6-210
- Если вы решили буксировать прицеп..... 6-211
- Масса автомобиля ..... 6-215**
  - Базовая снаряженная масса ..... 6-215
  - Снаряженная масса автомобиля ..... 6-215
  - Вес груза ..... 6-215
  - GAW (полная нагрузка на ось)..... 6-215
  - GAWR (разрешенная максимальная нагрузка на ось) ..... 6-215
  - GVW (полная масса автомобиля)..... 6-215
  - GVWR (разрешенная максимальная масса автомобиля) ..... 6-215
  - Перегрузка ..... 6-216

**⚠ ПРЕДУПРЕЖДЕНИЕ - ВЫХЛОПНЫЕ ГАЗЫ ДВИГАТЕЛЯ МОГУТ ПРЕДСТАВЛЯТЬ ОПАСНОСТЬ!**

Выхлопные газы двигателя могут представлять высокую опасность. Если вдруг в салоне автомобиля появился запах выхлопного газа, немедленно откройте окна.

**• Не вдыхайте выхлопные газы.**

В выхлопном газе содержится окись углерода — это газ без цвета и запаха, при вдыхании которого возможна потеря сознания и смерть от удушья.

**• Следите за тем, чтобы в выхлопной системе отсутствовали утечки.**

Проверку выхлопной системы следует производить каждый раз, когда автомобиль заезжает на подъемник для замены масла или для каких-либо других целей. При изменении звука истечения выхлопных газов либо при наезде на препятствие во время движения, в результате которого произошел удар в днище автомобиля, следует произвести проверку системы в специализированной мастерской. Kia рекомендует обратиться к официальному дилеру Kia или партнерской сервисной компании.

**• Не следует запускать двигатель в закрытом помещении.**

Работа двигателя на холостом ходу, даже при открытых воротах гаража, является небезопасной. Не допускайте работу двигателя в течение более длительного промежутка времени, чем тот, который требуется для запуска и выезда автомобиля из гаража.

**• Не допускайте продолжительной работы двигателя на холостом ходу, если в автомобиле находятся люди.**

При необходимости длительного периода работы двигателя на холостом ходу с пассажирами в автомобиле, выполняйте процедуру на открытой местности с соблюдением следующих условий: воздухозаборник должен быть в положении «Fresh» (Свежий воздух), вентилятор должен работать на высокой скорости для притока свежего воздуха в салон.

(Продолжение)



(Продолжение)

При необходимости движения автомобиля с открытой дверью багажного отделения/прицепа для перевозки негабаритных грузов выполните следующие действия:

1. Закройте все окна.
2. Откройте боковые воздухозаборники.
3. Установите регулятор воздухозаборника в положение «Fresh» (Свежий воздух), регулятор потока воздуха — в положение «Floor» (Пол) или «Face» (Лицо), при этом вентилятор должен работать на высокой скорости.

Для обеспечения нормальной работы системы вентиляции следите за тем, чтобы вентиляционные воздухозаборники перед лобовым стеклом не были забиты снегом, льдом, листьями или другими предметами.

## ПЕРЕД ПОЕЗДКОЙ

### Перед тем как сесть в автомобиль

- Убедитесь в чистоте всех окон, внешних зеркал и осветительных приборов.
- Проверьте состояние шин.
- Проверьте поверхность под автомобилем на предмет следов утечки.
- Если вы собираетесь выезжать задних ходом, убедитесь, что на пути следования отсутствуют препятствия.

### Необходимый осмотр

Регулярно проверяйте уровни жидкостей, таких как моторное масло, охлаждающая и тормозная жидкости, жидкость стеклоомывателя, соблюдая интервалы проверок в зависимости от жидкости. Более детальную информацию о проверках см. в разделе “Техническое обслуживание” в разделе 8.



### ПРЕДУПРЕЖДЕНИЕ

Отвлечение внимания во время вождения может привести к потере управления автомобилем и стать причиной аварии, серьезных травм и гибели. Основная обязанность водителя — это безопасное управление автомобилем с соблюдением всех правил дорожного движения. Во время движения категорически запрещается использовать мобильные устройства, а также другое оборудование или системы автомобиля, отвлекающие внимание водителя от дороги или вынуждающие его нарушать правила движения.

### Перед тем как запустить двигатель

- Закройте и запиrite все двери.
- Расположите сиденье так, чтобы все органы управления находились в пределах досягаемости.
- Отрегулируйте внутренние и наружные зеркала заднего вида.
- Убедитесь, что работают все осветительные приборы.
- Проверьте показаниях всех приборов.
- Проверьте работу сигнальных ламп при повороте замка зажигания в положение «ON» (Вкл.).
- Отпустите стояночный тормоз и убедитесь, что сигнальная лампа тормоза погасла.

Для безопасной эксплуатации вы должны хорошо знать свой автомобиль и его оборудование.

### **⚠ ПРЕДУПРЕЖДЕНИЕ**

Во время движения автомобиля все пассажиры должны быть правильно пристегнуты ремнями безопасности. Подробнее о правильном использовании ремней см. в разделе “Ремни безопасности” в разделе 3.

### **⚠ ПРЕДУПРЕЖДЕНИЕ**

Перед переключением коробки передач в положение «D» (передний ход) или «R» (задний ход) убедитесь в отсутствии людей вблизи автомобиля, в особенности детей.

### **⚠ ПРЕДУПРЕЖДЕНИЕ**

- Вождение в состоянии наркотического или алкогольного опьянения

Садиться за руль в пьяном состоянии опасно. Управление транспортным средством в состоянии опьянения — главная причина гибели людей на дорогах каждый год. Даже небольшое количество алкоголя влияет на рефлексы, восприятие и точность оценок. Вождение под воздействием наркотиков не менее опасно, чем вождение в состоянии алкогольного опьянения.

Вероятность серьезного ДТП значительно возрастает, если выпить или принять медицинские препараты или наркотики, а затем сесть за руль автомобиля.

Если вы выпили или приняли наркотики, не садитесь за руль. Не стоит ездить с водителем, который выпил или принял наркотики. Выберите трезвого водителя или вызовите такси.

### **⚠ ПРЕДУПРЕЖДЕНИЕ**

- Когда вы собираетесь припарковаться или остановить автомобиль с включенным двигателем, не нажимайте слишком долго на педаль акселератора. Это может вызвать перегрев двигателя или выхлопной системы и привести к возгоранию.
- При резком торможении или быстром повороте рулевого колеса незакрепленные предметы могут упасть на пол и помешать нормальной работе педалей или даже стать причиной аварии. Храните все вещи в автомобиле в безопасном месте.
- Если вы отвлекаетесь от управления автомобилем, это может привести к аварии. Будьте осторожны, отвлекаясь на действия, которые могут помешать вождению, например на настройку аудиосистемы или обогревателя. Ответственность за безопасность управления автомобилем всегда лежит на водителе.

## ПОЛОЖЕНИЯ КЛЮЧА

### Положение замка зажигания

#### «LOCK» (Заблокировано)

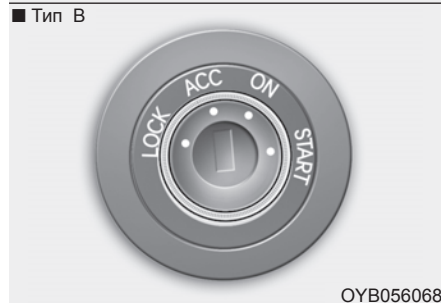
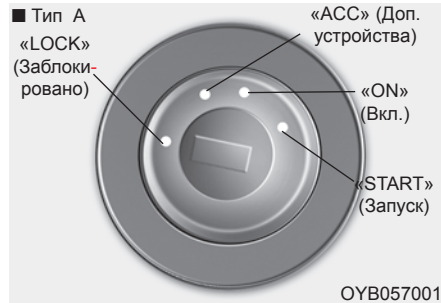

Рулевое колесо блокируется для защиты от угона. Ключ из замка зажигания можно извлечь только в положении «LOCK» (Заблокировано).

#### «ACC» (Доп. устройства)

Разблокируется рулевое колесо и включается электрооборудование.

### \* ПРИМЕЧАНИЕ

Если замок зажигания трудно перевести в положение «ACC», поворачивайте ключ, вращая вправо-влево рулевое колесо, что позволит облегчить ход механизма.

#### «ON» (Вкл.)

Состояние сигнальных ламп можно проверить перед запуском двигателя. Это нормальное рабочее положение после запуска двигателя.

*Не оставляйте замок зажигания во включенном положении при неработающем двигателе, чтобы не разрядился аккумулятор.*

#### «START» (ЗАПУСК)

Для запуска двигателя поверните замок зажигания в положение «START» (Запуск). Двигатель будет проворачиваться, пока вы не отпустите ключ, который затем вернется в положение «ON» (Вкл.). В этом положении может быть проверена сигнальная лампа неисправности тормозной системы.

### ПРЕДУПРЕЖДЕНИЕ

#### - Замок зажигания

- Не поворачивайте ключ зажигания в положение «LOCK» или «АСС», когда автомобиль движется. Это приведет к потере контроля над направлением движения и функцией торможения, что может стать причиной аварии.
- Противоугонная блокировка рулевой колонки не заменяет стояночный тормоз. Перед тем как покинуть сиденье водителя, необходимо убедиться в том, что включена первая передача, а также полностью затянуть стояночный тормоз и заглушить двигатель. Если эти меры предосторожности не будут приняты, может произойти внезапное движение автомобиля.

(Продолжение)

(Продолжение)

- Никогда не тянитесь к замку зажигания или любым другим элементам управления через рулевое колесо во время движения автомобиля. Появление вашей руки в этом месте может привести к потере управления автомобилем, аварии, тяжелым травмам или смерти.
- Не кладите рядом с водителем предметы, поскольку они могут перемещаться во время движения и мешать водителю, что может привести к аварии.

## Запуск двигателя

### ПРЕДУПРЕЖДЕНИЕ

- Для управления автомобилем всегда надевайте соответствующую обувь. Неподходящая обувь (высокие каблуки, лыжные ботинки, и т. д.) может помешать вам использовать педаль тормоза, акселератора и сцепления (при наличии).
- Не запускайте двигатель при нажатой педали акселератора. Автомобиль может прийти в движение и вызвать аварию.
- Необходимо дождаться нормализации частоты оборотов двигателя. Автомобиль может неожиданно прийти в движение, если педаль тормоза отпущена при высокой частоте оборотов двигателя.

**Запуск бензинового двигателя**

1. Убедитесь, что стояночный тормоз включен.
2. **Механическая коробка передач** - Полностью выжмите педаль сцепления и переведите коробку передач в нейтральное положение. Удерживая нажатыми педали сцепления и тормоза, поверните замок зажигания в положение замка зажигания в положение запуска.

**Автоматическая коробка передач / коробка передач с двойным сцеплением** - Переместите рычаг переключения передач в положение «Р» (парковка). Полностью выжмите педаль тормоза.

*Также можно запустить двигатель, когда рычаг переключения передач находится в положении «N» (нейтраль).*

3. Поверните замок зажигания в положение «START» (Запуск) и удерживайте его в таком положении до запуска двигателя (не более 10 секунд), затем отпустите ключ.

**Двигатель должен запускаться без нажатия на педаль газа.**

4. Не нужно прогревать двигатель в неподвижном состоянии автомобиля.

Начните движение при небольших оборотах двигателя (Избегайте резкого ускорения и замедления).

**Запуск дизельного двигателя**

Для того чтобы запустить холодный дизельный двигатель, его необходимо предварительно прогреть перед запуском и разогреть перед началом движения.

1. Убедитесь, что стояночный тормоз включен.
2. **Механическая коробка передач** - Полностью выжмите педаль сцепления и переведите коробку передач в нейтральное положение. Удерживая нажатыми педали сцепления и тормоза, переключите кнопку «Engine start/stop» (Запуска/остановки двигателя) в положение «START» (Запуск).

**Автоматическая коробка передач / коробка передач с двойным сцеплением** - Переместите рычаг переключения передач в положение «Р» (парковка). Полностью выжмите педаль тормоза.

*Также можно запустить двигатель, когда рычаг переключения передач находится в положении «N» (нейтраль).*

Индикаторная лампа разогрева

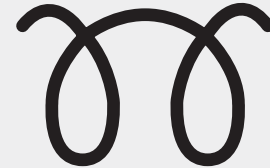

W-60

3. Для предварительного прогрева двигателя поверните замок зажигания в положение «ON» (Вкл.). После этого загорится индикаторная лампа разогрева.
4. Если эта лампа погасла, поверните замок зажигания в положение «START» (Запуск) и удерживайте в нем до запуска двигателя (максимум 10 секунд), а затем отпустите ключ.

### \* ПРИМЕЧАНИЕ

Если двигатель не запускается в течение 10 секунд после окончания предварительного прогрева, снова поверните ключ зажигания в положение «LOCK» (Блокировка) на 10 секунд, а затем в положение «ON» (Вкл.), чтобы повторить предварительный прогрев.

### *Запуск и остановка двигателя для моделей с промежуточным охладителем турбонагнетателя*

1. Не следует выводить двигатель на высокие обороты или разгонять его сразу же после запуска.

Если двигатель находится в холодном состоянии, дайте ему несколько секунд поработать на холостом ходу, чтобы обеспечить достаточную смазку турбонагнетательного блока.

2. После езды на высокой скорости или на длинное расстояние с большой нагрузкой на двигатель, перед глушением дайте двигателю поработать на холостых оборотах в течение примерно 1 минуты.

За время работы на холостом ходу турбонагнетатель успевает остыть до остановки двигателя.



### **ПРЕДОСТЕРЕЖЕНИЕ**

*Если двигатель глохнет в движении, не переводите рычаг переключения передач в положение «Р» (парковка). Если позволяет ситуация на дороге, то рычаг переключения передач можно перевести в положение «N» (нейтраль) во время движения автомобиля и повернуть замок зажигания в положение «START» (Запуск), при этом повторно пытаться запустить двигатель.*



### **ПРЕДОСТЕРЕЖЕНИЕ**

*Не выключайте двигатель сразу же после работы с большой нагрузкой. В этом случае возможны сильные повреждения двигателя или турбонагнетательного блока.*

**ПРЕДОСТЕРЕЖЕНИЕ**

- *Не включайте стартер на период более 10 секунд. Если двигатель глохнет или не заводится, то повторным включением стартера подождите 5-10 секунд. При неправильном использовании стартера возможно его повреждение.*
- *Не переключайте замок зажигания в положение «START» (ЗАПУСК) при работающем двигателе. Это может привести к повреждению стартера.*

**Остановка бензинового/  
дизельного двигателя  
(механическая коробка  
передач)**

1. Убедитесь, что автомобиль полностью остановлен и нажмите педали сцепления и тормоза.
2. Переключите рычаг переключения передач в нейтральное положение, одновременно нажимая педали сцепления и тормоза.
3. Включите стояночный тормоз, нажимая при этом педаль тормоза.
4. Поверните ключ зажигания в положение «LOCK» (Блокировка) и выньте ключ.



## КНОПКА «ENGINE START/STOP» (ЗАПУСКА/ОСТАНОВКИ ДВИГАТЕЛЯ) (ПРИ НАЛИЧИИ)



### Кнопка «Engine start/stop» (запуска/остановки двигателя) с подсветкой

Кнопка «Engine start/stop» (запуска/остановки двигателя) подсвечивается при каждом открывании передней двери. Подсветка гаснет примерно через 30 секунд после закрывания двери. Она также гаснет сразу же при срабатывании системы противоугонной сигнализации.

### Положение кнопки «Engine start/stop» (запуска/остановки двигателя)

#### «OFF» (Выкл.)

#### С механической коробкой передач

Для того чтобы выключить двигатель (положение «START/RUN» (Запуск/работа)) или питание автомобиля (положение «ON» (Вкл.)), остановите автомобиль, а затем нажмите кнопку «Engine start/stop» (запуска/остановки двигателя).

#### С автоматической коробкой передач/коробкой передач с двойным сцеплением

Для того чтобы выключить двигатель (положение «START/RUN» (Запуск/работа)) или питание автомобиля (положение «ON» (Вкл.)), нажмите кнопку «Engine start/stop» (Запуска/остановки двигателя), переведя рычаг переключения передач в положение «P» (парковка). Если нажать кнопку «Engine start/stop» (запуска/остановки двигателя), не переведя рычаг переключения передач в положение «P» (парковка), то кнопка переключится не в положение «OFF» (Выкл.), а в положение «ACC» (Доп. устройства).

### Автомобили, оснащенные противоугонным замком блокировки рулевой колонки

При переключении кнопки «Engine start/stop» (Запуска/остановки двигателя) в положение «OFF» (Выкл.) блокируется рулевое колесо, чтобы защитить автомобиль от угона.

Блокировка срабатывает при открывании двери.

Если при открывании водительской двери блокировка рулевого колеса по какой-либо причине не срабатывает, то подается предупреждающий звуковой сигнал. Попробуйте еще раз заблокировать рулевое колесо. Если проблема не устранена, следует проверить систему в специализированной мастерской. Kia рекомендует обратиться к официальному дилеру Kia или партнерской сервисной компании.

Кроме того, если кнопка «Engine start/stop» (запуска/остановки двигателя) находится в положении «OFF» (Выкл.) после открытия водительской двери, то рулевое колесо не блокируется и будет подан предупреждающий звуковой сигнал. В этом случае нужно закрыть дверь. Тогда рулевое колесо блокируется, а предупреждающий звуковой сигнал выключается.

**\* ПРИМЕЧАНИЕ**

Если рулевое колесо не разблокировано надлежащим образом, кнопка «Engine start/stop» (запуска/остановки двигателя) работать не будет. Нажмите кнопку «Engine start/stop» (запуска/остановки двигателя), одновременно поворачивая рулевое колесо вправо-влево, чтобы уменьшить требуемое усилие.

**\* ПРИМЕЧАНИЕ**

Двигатель («START/RUN» (Запуск/работа)) или питание автомобиля («ON» (Вкл.)) можно отключить, только если автомобиль стоит на месте.

**ПРЕДОСТЕРЕЖЕНИЕ**

*Если экстренная ситуация возникла во время движения автомобиля, можно выключить двигатель и перейти в положение «ACC» (Доп. устройства), нажав кнопку «Engine start/stop» (запуска/остановки двигателя) больше чем на 2 секунды либо трижды нажав ее в течение 3 секунд.*

*Если автомобиль продолжает движение, для повторного запуска мотора следует:*

- *Ручная коробка передач - нажмите кнопку «Engine start/stop» (Запуска/остановки двигателя) при рычаге переключения передач, находящимся в положении «N» (Нейтраль), и выжатой педали сцепления.*
- *Автоматическая коробка передач / коробка передач с двойным сцеплением - нажмите кнопку «Engine start/stop» (Запуска/остановки двигателя) при движении автомобиля со скоростью 5 км/ч или больше.*

**«ACC» (Доп. устройства)****С механической коробкой передач**

Не выжимая педаль сцепления, нажмите кнопку «Engine start/stop» (Запуска/остановки двигателя), когда она находится в положении «OFF» (Выкл.).

### **Автоматическая коробка передач / коробка передач с двойным сцеплением**

Не выжимая педаль тормоза, нажмите кнопку «Engine start/stop» (запуска/остановки двигателя), когда она находится в положении «OFF» (Выкл.).

Рулевое колесо будет разблокировано, включится электрооборудование.

Если кнопка «Engine start/stop» (запуска/остановки двигателя) находится в положении «ACC» (Доп. устройства) более 1 часа, она автоматически выключается, чтобы избежать разрядки аккумуляторной батареи.

### **«ON» (Вкл.)**

#### **С механической коробкой передач**

Не выжимая педаль сцепления, нажмите кнопку «Engine start/stop» (Запуска/остановки двигателя), когда она находится в положении «ACC» (Доп. устройства).

#### **Автоматическая коробка передач / коробка передач с двойным сцеплением**

Не выжимая педаль тормоза, нажмите кнопку «Engine start/stop» (Запуска/остановки двигателя), когда она находится в положении «ACC» (Доп. устройства).

Состояние сигнальных ламп можно проверить перед запуском двигателя. Не оставляйте кнопку «Engine start/stop» (Запуска/остановки двигателя) в положении «ON» (Вкл.) в течение длительного времени. Из-за того, что двигатель не работает, аккумуляторная батарея может разрядиться.

### **«START/RUN» (Запуск/работа)**

#### **С механической коробкой передач**

Чтобы запустить двигатель, выжмите педаль сцепления и педаль тормоза, а затем нажмите кнопку «Engine start/stop» (Запуска/остановки двигателя), когда рычаг переключения передач находится в положении «N» (нейтраль).

#### **Автоматическая коробка передач / коробка передач с двойным сцеплением**

Чтобы запустить двигатель, выжмите педаль тормоза и нажмите кнопку «Engine start/stop» (запуска/остановки двигателя), когда рычаг переключения передач находится в положении «P» (парковка) или «N» (нейтраль). Из соображений безопасности запускайте двигатель, когда рычаг переключения передач находится в положении «P» (Парковка).

**\* ПРИМЕЧАНИЕ**

Если нажать кнопку «Engine start/stop» (запуска/остановки двигателя) без нажатия на педаль сцепления (для автомобилей с механической коробкой передач) или на педаль тормоза (для автомобилей с автоматической коробкой передач/коробкой передач с двойным сцеплением), двигатель не запустится, а положение кнопки «Engine start/stop» изменится следующим образом:  
«OFF» (Выкл.) → «ACC» (Доп. устройства) → «ON» (Вкл.) → «OFF» (Выкл.) или «ACC» (Доп. устройства)

**\* ПРИМЕЧАНИЕ**

Если оставить кнопку «Engine start/stop» (Запуска/остановки двигателя) в положении «ACC» (Доп. устройства) или «ON» (Вкл.) на длительное время, может разрядиться аккумуляторная батарея.

**⚠ ПРЕДУПРЕЖДЕНИЕ**

- Никогда не нажимайте кнопку «Engine start/stop» (Запуск/остановка двигателя) во время движения автомобиля. Это приведет к потере контроля над направлением движения и функцией торможения, что может стать причиной аварии.
- Противоугонная блокировка рулевой колонки не заменяет стояночный тормоз. Перед тем как покинуть сиденье водителя, необходимо убедиться в том, что рычаг переключения передач находится в положении «Р» (парковка), а также полностью затянуть стояночный тормоз и заглушить двигатель. Если эти меры предосторожности не будут приняты, может произойти внезапное движение автомобиля.

(Продолжение)

(Продолжение)

- Никогда не тянитесь к кнопке «Engine start/stop» (Запуск/остановка двигателя) или любым другим элементам управления через рулевое колесо во время движения автомобиля. Появление вашей руки в этом месте может привести к потере управления автомобилем, аварии и серьезным травмам или смерти.
- Не кладите рядом с водителем сиденьем подвижные предметы, поскольку они могут перемещаться во время движения и мешать водителю, что может привести к аварии.

## Запуск двигателя

### ПРЕДУПРЕЖДЕНИЕ

- Для управления автомобилем всегда надевайте соответствующую обувь. Непригодная обувь (высокие каблуки, лыжные ботинки, и т. д.) может помешать способности использовать педаль тормоза, акселератора и сцепления.
- Не запускайте двигатель при нажатой педали акселератора. Автомобиль может прийти в движение и вызвать аварию.
- Необходимо дождаться нормализации частоты оборотов двигателя. Автомобиль может неожиданно прийти в движение, если педаль тормоза отпущена при высокой частоте оборотов двигателя.

### \* ПРИМЕЧАНИЕ - Механизм ограничения скорости

Использовать данный механизм для максимального ускорения. Выжмите педаль акселератора за точку давления. Автоматическая коробка передач переключится на более низкую передачу в зависимости от оборотов двигателя.

### Запуск бензинового двигателя

1. Возьмите интеллектуальный ключ или оставьте его внутри автомобиля.
2. Убедитесь, что стояночный тормоз надежно зафиксирован.
3. **Механическая коробка передач** - Полностью выжмите педаль сцепления и переведите коробку передач в нейтральное положение. Удерживайте нажатой педаль сцепления и педаль тормоза при запуске двигателя.

**Автоматическая коробка передач / коробка передач с двойным сцеплением** - Переместите рычаг переключения передач в положение «Р» (парковка). Полностью выжмите педаль тормоза.

*Также можно запустить двигатель, когда рычаг переключения передач находится в положении «N» (нейтраль).*

4. Нажмите на кнопку «Engine start/stop» (запуска/остановки двигателя).

*Его следует запускать, не нажимая на педаль газа.*

5. Не нужно прогревать двигатель в неподвижном состоянии автомобиля. Начните движение при небольших оборотах двигателя. (Избегайте резкого ускорения и замедления).

### **Запуск дизельного двигателя**

Для того чтобы запустить холодный дизельный двигатель, его необходимо предварительно прогреть перед запуском и разогреть перед началом движения.

1. Убедитесь, что стояночный тормоз включен.
2. **Механическая коробка передач** - Полностью выжмите педаль сцепления и переведите коробку передач в нейтральное положение. Удерживая нажатыми педали сцепления и тормоза, переключите кнопку «Engine start/stop» (Запуска/остановки двигателя) в положение «START» (Запуск).

**Автоматическая коробка передач / коробка передач с двойным сцеплением** - Переместите рычаг переключения передач в положение «P» (парковка). Полностью выжмите педаль тормоза.

*Также можно запустить двигатель, когда рычаг переключения передач находится в положении «N» (нейтраль).*

Индикаторная лампа разогрева

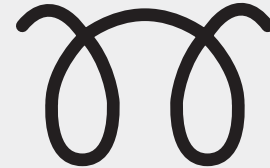

W-60

3. Нажмите кнопку «Engine start/stop» (запуска/остановки двигателя), удерживая нажатой педаль тормоза.
4. Продолжайте нажимать педаль тормоза до тех пор, пока не погаснет индикатор разогрева (около 5 секунд).
5. Двигатель запускается сразу после выключения индикатора разогрева.

 **ПРЕДОСТЕРЕЖЕНИЕ**

- *В зимний период рекомендуется дать дизельному двигателю время прогреться перед тем, как трогаться с места.*
- *Зимой в горах с большой высотой над уровнем моря или в сельской местности рекомендуется использовать дизельное топливо.*

**\* ПРИМЕЧАНИЕ**

Если еще раз нажать кнопку «Engine start/stop» (запуска/остановки двигателя) во время предварительного прогрева, двигатель может запуститься.

**Запуск и остановка двигателя для моделей с промежуточным охладителем турбонагнетателя**

1. Не следует выводить двигатель на высокие обороты или разгонять его сразу же после запуска.

Если двигатель находится в холодном состоянии, дайте ему несколько секунд поработать на холостом ходу, чтобы обеспечить достаточную смазку турбонагнетательного блока.

2. После езды на высокой скорости или на длинное расстояние с большой нагрузкой на двигатель, перед глушением дайте двигателю поработать на холостых оборотах в течение примерно 1 минуты.

За время работы на холостом ходу турбонагнетатель успевает остыть до остановки двигателя.

 **ПРЕДОСТЕРЕЖЕНИЕ**

**Не выключайте двигатель сразу же после работы с большой нагрузкой. В этом случае возможны сильные повреждения двигателя или турбонагнетательного блока.**

**Запуск двигателя с помощью интеллектуального ключа**

- Даже если интеллектуальный ключ находится в автомобиле, но лежит далеко от водителя, двигатель может не запуститься.
- Если кнопка «Engine start/stop» (Запуска/остановки двигателя) находится в положении «ACC» (Доп. устройства) или выше, то при открытии любой из дверей система проверяет присутствие интеллектуального ключа. Если интеллектуального ключа в автомобиле нет, то в окне ЖК-дисплея и на приборной панели отображается индикатор «» и сообщение «Key is not in the vehicle» (В автомобиле нет ключа). Если все двери закрыты, в течение 5 секунд подается звуковой сигнал. Индикатор или предупреждение выключатся, когда автомобиль начнет двигаться. Всегда носите с собой интеллектуальный ключ.

**⚠ ПРЕДУПРЕЖДЕНИЕ**

Двигатель можно запустить, только если интеллектуальный ключ находится в автомобиле.

Не позволяйте детям и лицам, не знакомым с принципами работы данного автомобиля, прикасаться к кнопке «Engine start/stop» (Запуск/остановка двигателя) или связанным с ней деталям.

**⚠ ПРЕДОСТЕРЕЖЕНИЕ**

Если двигатель заглох во время движения автомобиля, не перемещайте рычаг переключения передач в положение «Р» (парковка). Если позволяет поток движения и ситуация на дороге, можно перевести рычаг переключения передач в положение «N» (нейтраль), пока автомобиль не остановился, и нажать кнопку «Engine start/stop» (Запуск/остановка двигателя), чтобы перезапустить двигатель.

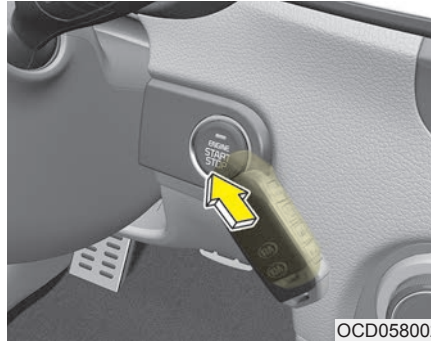
**\* ПРИМЕЧАНИЕ**

- Если аккумулятор разряжен или интеллектуальный ключ не работает надлежащим образом, можно запустить двигатель, нажав кнопку «Engine start/stop» (запуска/остановки двигателя) с помощью интеллектуального ключа. Кнопки «Engine start/stop» (запуска/остановки двигателя) следует касаться непосредственно стороной ключа с кнопкой блокировки. При непосредственном нажатии кнопки «Engine start/stop» (запуска/остановки двигателя) с помощью интеллектуального ключа ключ должен касаться кнопки под прямым углом.

(Продолжение)

(Продолжение)

- Если перегорел предохранитель стоп-сигналов, двигатель нельзя запустить в нормальном режиме. Замените предохранитель на новый. Если это невозможно, можно запустить двигатель, зажав кнопку «Engine start/stop» (запуска/остановки двигателя) на 10 секунд, когда она находится в положении «ACC» (Доп. устройства). Двигатель можно запустить без нажатия педали тормоза. Однако в целях безопасности всегда нажимайте педаль тормоза и сцепления (при наличии) перед запуском двигателя.





### **ПРЕДОСТЕРЕЖЕНИЕ**

- **Не следует удерживать кнопку «Engine start/stop» (Запуск/остановка двигателя) нажатой в течение более 10 секунд, за исключением случаев, когда перегорел предохранитель стоп-сигналов.**
- **Не переключайте замок зажигания в положение «START» (ЗАПУСК) при работающем двигателе. Это может привести к повреждению стартера.**

### **Остановка бензинового/дизельного двигателя (механическая коробка передач)**

1. Убедитесь, что автомобиль полностью остановлен и нажмите педали сцепления и тормоза.
2. Переключите рычаг переключения передач в нейтральное положение, одновременно нажимая педали сцепления и тормоза.
3. Включите стояночный тормоз, нажимая при этом педаль тормоза.
4. Поверните ключ зажигания в положение «LOCK» (Блокировка) и выньте ключ.

## МЕХАНИЧЕСКАЯ КОРОБКА ПЕРЕДАЧ

### Управление механической коробкой передач



Механическая коробка передач имеет 5 (или 6) передних передач.

Схема переключения передач изображена на ручке рычага. Все передние передачи в коробке полностью синхронизированы, поэтому переключение на более высокую или низкую передачу выполняется без труда.

При переключении передачи полностью выжмите педаль сцепления, а затем медленно отпустите ее.

Если автомобиль оснащен блокировкой зажигания, то двигатель нельзя завести, не выжав педаль сцепления (при наличии).

Перед тем как переключаться в положение «R» (задний ход), рычаг коробки передач следует перевести в нейтральное положение.

Нажмите на кнопку, расположенную непосредственно под рукояткой рычага переключения передач и потяните рычаг переключения передач влево на достаточное расстояние, а затем переместите его в положение заднего хода (R).

*Перед тем как перемещать рычаг переключения передач в положение «R» (задний ход), убедитесь в том, что автомобиль полностью остановился.*

*Не допускайте работы двигателя в режимах, в которых стрелка тахометра (частота оборотов) находится в красной зоне индикатора.*

 **ПРЕДОСТЕРЕЖЕНИЕ**

- *При переключении с пятой передачи на четвертую следите за тем, чтобы случайно не сместить рычаг переключения передач в сторону и не включить вторую передачу. При таком резком понижении передачи частота оборотов двигателя может повыситься до красной зоны тахометра. Такое повышение частоты оборотов может привести к повреждению трансмиссии.*
- *Не следует понижать передачу больше чем на две ступени или делать это на высокой частоте оборотов двигателя (5 000 об/мин и выше). При таком понижении передачи можно повредить двигатель, сцепление и трансмиссию.*

- В холодную погоду передачи могут переключаться с трудом, пока не прогреется смазка трансмиссии. Это нормальное явление, которое не причиняет вреда трансмиссии.
- Если автомобиль полностью остановился и вам трудно переключиться на первую передачу или в положение «R» (задний ход), оставьте рычаг переключения передач в положении «N» (нейтраль) и отпустите сцепление. Вновь выжмите педаль сцепления, а затем переключитесь на 1-ю передачу или в положение «R» (задний ход).

 **ПРЕДОСТЕРЕЖЕНИЕ**

- *Чтобы предотвратить сцепление от преждевременного износа и повреждения, не следует постоянно держать ногу на педали сцепления во время движения. Также не следует использовать сцепление для удержания автомобиля, остановленного на подъеме в ожидании зеленого сигнала светофора, и в других подобных ситуациях.*
- *Во время движения автомобиля не следует использовать рычаг переключения передач вместо подлокотника, так как это влечет за собой преждевременный износ вилок переключения передач.*
- *Чтобы предотвратить систему сцепления от возможных повреждений, не следует трогаться с места на второй передаче, за исключением случаев начала движения на скользкой дороге.*

** ПРЕДУПРЕЖДЕНИЕ**

- Прежде чем покинуть место водителя, обязательно полностью затягивайте стояночный тормоз и выключайте двигатель. Затем убедитесь в том, что рычаг переключения передач находится на 1-й передаче, если автомобиль припаркован на ровном участке или подъеме, либо в положении «R» (задний ход), если автомобиль припаркован на спуске. Если данные меры предосторожности не выполнены в указанном порядке, то автомобиль может неожиданно и внезапно тронуться с места.
- Не используйте резкое торможение двигателем (переключение с высокой на более низкую передачу) на скользкой дороге. Автомобиль может пойти юзом и стать причиной аварии.

***Использование сцепления***

Сцепление необходимо полностью выжать перед переключением передач, а затем медленно отпустить. Во время движения педаль сцепления всегда должна быть полностью отпущена. Не ставьте ногу на педаль сцепления во время движения. Это может привести к ненужному износу. Не используйте частичное нажатие педали сцепления для удержания автомобиля на уклоне. Это приводит к ненужному износу. Чтобы удержать автомобиль на уклоне, воспользуйтесь педалью тормоза или стояночным тормозом. Не нажимайте педаль сцепления резко и часто.

** ПРЕДОСТЕРЕЖЕНИЕ**

*Полностью выжимайте педаль сцепления. При неполностью нажатой педали сцепления возможно повреждение сцепления и появление шума.*

***Понижение передачи***

Когда необходимо снизить скорость в плотном потоке движения или при подъеме по крутому холму, понизьте передачу, прежде чем начнутся затруднения в работе двигателя. Понижение передачи позволяет уменьшить вероятность того, что заглохнет двигатель, и обеспечивает лучшее ускорение, когда нужно вновь набрать скорость. Когда автомобиль движется по крутому спуску, понижение передачи помогает сохранить безопасную скорость и продлевает срок службы тормозов.

### Приемы правильного вождения

- Не выключайте передачу в автомобиле перед спуском: автомобиль не должен катиться под гору по инерции. Это крайне опасно. Всегда оставляйте автомобиль с включенной передачей.
- При движении не держите ногу на педали тормоза. Это может привести к перегреву тормозов и выходу их из строя. Вместо этого при длительном движении под гору переключитесь на более низкую передачу. Благодаря этому автомобиль замедляется за счет торможения двигателем.
- Перед переключением на пониженную передачу необходимо сбавить скорость. Это поможет избежать превышения допустимого числа оборотов двигателя, что может вызвать его повреждение.
- Замедлите скорость, когда дует боковой ветер. Это позволит улучшить управляемость автомобиля.
- Перед тем как перемещать рычаг переключения передач в положение заднего хода, убедитесь, что автомобиль полностью остановился. В противном случае можно повредить трансмиссию.

- При движении по скользкому покрытию соблюдайте крайнюю осторожность. Особую осторожность также следует соблюдать при торможении, ускорении или переключении передач. Резкое изменение скорости при движении автомобиля по скользкому покрытию может привести к тому, что ведущие колеса утратят сцепление с дорогой и автомобиль потеряет управление.

### ПРЕДУПРЕЖДЕНИЕ

- **Всегда пристегивайте ремень безопасности! В случае столкновения человек, не воспользовавшийся ремнем безопасности, гораздо больше подвержен риску травмирования или гибели.**
- **Не следует совершать повороты и развороты на высокой скорости.**
- **Не следует совершать резкие маневры, например, резко перестраиваться в другой ряд или выполнять крутые повороты на высокой скорости.**

(Продолжение)

### (Продолжение)

- **В случае потери управления при движении на высокой скорости по магистрали значительно возрастает риск опрокидывания автомобиля.**
- **Потеря управления происходит, если два или более колеса сходят с дорожного полотна, а водитель применяет слишком резкий маневр для возврата на дорогу.**
- **В случае если автомобиль съезжает с дорожного покрытия, не следует слишком резко работать рулем. Вместо этого нужно снизить скорость, а потом уже возвращаться на полосу движения.**
- **Не следует превышать установленные ограничения скорости.**

## АВТОМАТИЧЕСКАЯ КОРОБКА ПЕРЕДАЧ (ПРИ НАЛИЧИИ)

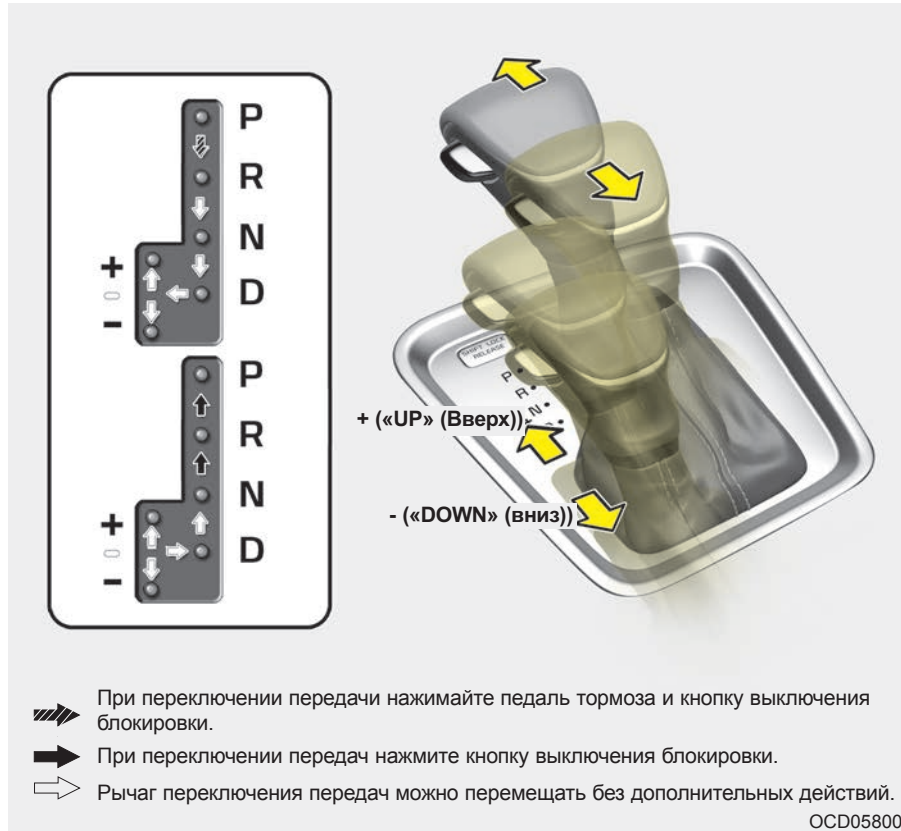

### Управление автоматической коробкой передач

Автоматическая коробка передач имеет 6 скоростей для движения вперед и одну скорость для движения назад. Скорости переключаются автоматически, в зависимости от положения рычага переключения передач.

#### \* ПРИМЕЧАНИЕ

Первые переключения скоростей на новом автомобиле, если аккумулятор был отсоединен, могут выполняться рывками. Это нормально, последовательность переключения скоростей корректируется после отработки в нескольких циклах работы TCM (модуля управления коробкой передач) или PCM (модуля управления силовым агрегатом).

Для обеспечения плавной работы коробки передач нужно нажать педаль тормоза при переключении из положения «N» (нейтраль) на переднюю или заднюю передачу.

### ПРЕДУПРЕЖДЕНИЕ - Автоматическая коробка передач

- Перед переключением коробки передач в положение «D» (передний ход) или «R» (задний ход) убедитесь в том, что вблизи автомобиля нет людей, в особенности детей.
- Перед тем как покинуть водительское место, проследите за тем, чтобы рычаг переключения передач находился в положении «P» (парковка); затем включите стояночный тормоз и заглушите двигатель. Если данные меры предосторожности не выполнены в указанном порядке, то автомобиль может неожиданно и внезапно тронуться с места.

(Продолжение)

### (Продолжение)

- Не используйте резкое торможение двигателем (переключение с высокой на более низкую передачу) на скользкой дороге. Автомобиль может пойти в занос и стать причиной аварии.



### ПРЕДОСТЕРЕЖЕНИЕ

- Для предотвращения повреждения коробки передач не разгоняйте двигатель автомобиля, если рычаг переключения передач находится в положении «R» (задний ход) или на любой передней передаче с нажатыми тормозами.
- При остановке на уклоне не удерживайте автомобиль на месте за счет мощности двигателя. Воспользуйтесь рабочим или стояночным тормозом.
- Не следует переключаться из положения «N» (нейтраль) или положения «P» (парковка) в положение «D» (передний ход) или «R» (задний ход), если частота оборотов двигателя превышает частоту его оборотов на холостом ходу.

**Диапазоны коробки передач**

Когда замок зажигания находится в положении «ON» (Вкл.), то положение рычага переключения передач можно определить по индикатору на приборной панели.

**«Р» (парковка)**

Перед тем как переводить рычаг переключения передач в положение «Р» (парковка), нужно полностью остановить автомобиль. В этом положении коробка передач блокируется, благодаря чему передние колеса не могут вращаться.

**⚠ ПРЕДУПРЕЖДЕНИЕ**

- Если переместить рычаг переключения передач в положение «Р» (парковка) во время движения автомобиля, произойдет блокировка ведущих колес, что вызовет потерю управления автомобилем.
- Не следует использовать положение коробки передач «Р» (парковка) вместо стояночного тормоза. Всегда следите за тем, чтобы рычаг переключения передач находился в положении «Р» (парковка), и полностью затягивайте стояночный тормоз.
- Запрещается оставлять в автомобиле ребенка без присмотра.

**⚠ ПРЕДОСТЕРЕЖЕНИЕ**

*Если переместить рычаг в положение «Р» (парковка) во время движения автомобиля, возможно повреждение коробки передач.*

**«R» (задний ход)**

Это положение рычага переключения передач используется для движения автомобиля задним ходом.

**⚠ ПРЕДОСТЕРЕЖЕНИЕ**

*Перед тем как перемещать рычаг переключения передач в положение «R» (задний ход) или из этого положения, следует полностью остановить автомобиль, так как при переключении в положение «R» (задний ход) во время движения автомобиля возможно повреждение коробки передач; исключение составляет ситуация, описанная в пункте «Раскачивание автомобиля» в данном разделе.*



### «N» (нейтраль)

Колеса выведены из зацепления с трансмиссией. Автомобиль будет скатываться даже на незначительном уклоне, если не включен стояночный или рабочий тормоз.

#### ПРЕДУПРЕЖДЕНИЕ

Не следует вести автомобиль с рычагом переключения передач в положении «N» (нейтраль).

В этом случае торможение двигателем не работает, что может стать причиной аварии.

### - Парковка с рычагом переключения передач в положении N (Нейтраль)

Выполните следующие шаги при парковке или толкании автомобиля.

1. После остановки автомобиля выжмите педаль тормоза и переместите рычаг переключения передач в положение «P» (Парковка), пока кнопка зажигания находится в состоянии «ON» (Вкл.) или работает двигатель.
2. Если включен стояночный тормоз, разблокируйте его.
3. Зажав педаль тормоза, поверните кнопку зажигания в положение «OFF» (Выкл.).
  - В автомобилях, оснащенных интеллектуальным ключом, замок зажигания можно повернуть в положение «OFF» (Выкл.), только когда рычаг переключения передач находится в положении «P» (Парковка).

4. Переведите рычаг переключения передач в положение «N» (Нейтраль), зажав педаль тормоза и кнопку «SHIFT LOCK RELEASE» (Снятие блокировки переключения передач) или вставив в технологическое отверстие «SHIFT LOCK RELEASE» (Снятие блокировки переключения передач) подходящий инструмент (например, шлицевую отвертку). Тогда автомобиль можно будет привести в движение с помощью внешнего воздействия.

## **⚠ ПРЕДОСТЕРЕЖЕНИЕ**

- *За исключением парковки на нейтральной передаче, всегда в целях безопасности паркуйте автомобиль с рычагом переключения передач в положении «Р» (Парковка).*
- *Перед парковкой с рычагом переключения передач в положении «N» (Нейтраль) убедитесь в том, что выбранная для парковки площадка является ровной и плоской. Не паркуйте автомобиль с рычагом переключения передач в положении «N» (Нейтраль) на уклонах или неровных поверхностях.*

*Если после парковки оставить рычаг переключения передач в положении «N» (Нейтраль), автомобиль может сдвинуться с места и стать причиной серьезных повреждений и травм.*

## **«D» (передний ход)**

Это нормальное положение для движения вперед. Коробка передач автоматически выбирает одну из 6 передач, обеспечивая оптимальный расход топлива и мощность.

Чтобы повысить мощность при обгоне другого автомобиля или подъеме по склону, полностью выжмите педаль акселератора, в результате чего коробка передач автоматически понизит передачу на одну ступень.

## **\* ПРИМЕЧАНИЕ**

Перед тем как переводить рычаг переключения передач в положение «D» (передний ход), автомобиль следует полностью остановить.

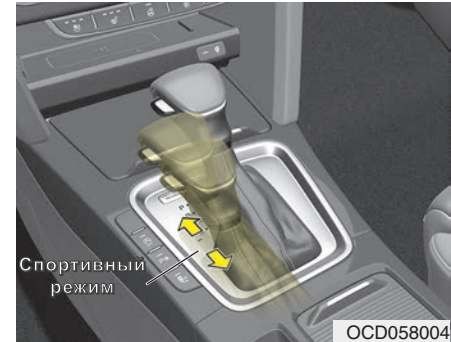

## **Спортивный режим**

Независимо от того, стоит автомобиль или движется, спортивный режим можно выбрать, переместив рычаг переключения передач из положения «D» (передний ход) в паз ручного управления. Для того чтобы вернуть рычаг в положение «D» (передний ход), переместите его обратно в основной паз. В спортивном режиме можно быстро переключать передачи, перемещая рычаг вперед и назад. В отличие от ручного переключения передач, в спортивном режиме переключение передач происходит при нажатии на педаль ускорения.

Up (Вверх) (+): Чтобы повысить передачу на одну ступень, один раз переместите рычаг вперед.

Down (Вниз) (-): Чтобы понизить передачу на одну ступень, один раз переместите рычаг назад.

### \* ПРИМЕЧАНИЕ

- В спортивном режиме водитель должен повышать передачу с учетом ситуации на дороге, следя за тем, чтобы частота оборотов двигателя не достигала красной зоны.
- В спортивном режиме можно переключаться только между 6 передачами переднего хода. Для того чтобы переключиться на задний ход или припарковать автомобиль, переместите рычаг переключения передач в положение «R» (задний ход) или «P» (парковка) соответственно.

(Продолжение)

(Продолжение)

- В спортивном режиме понижение передачи производится автоматически при снижении скорости автомобиля. При остановке автомобиля автоматически выбирается первая передача.
- В спортивном режиме, когда частота вращения двигателя приближается к красной зоне, изменяются точки переключения передач для автоматического повышения передачи.
- Для того чтобы поддерживать на требуемом уровне эксплуатационные характеристики и безопасность автомобиля, система может не использовать определенные передачи при работе рычагом переключения передач.
- При движении по скользкой дороге переместите рычаг переключения передач в положение «+» (вверх). В результате коробка передач переключится на вторую передачу, которая лучше подходит для стабильного движения по скользкой дороге. Переместите рычаг переключения передач в положение «-» (вниз), чтобы снова переключиться на первую передачу.

### Система блокировки переключения передач (при наличии)

Из соображений безопасности автоматическая коробка передач снабжена системой блокировки переключения передач, которая предотвращает переключение из положения «P» (парковка) в положение «R» (задний ход), если не нажата педаль тормоза.

Чтобы перевести рычаг переключения передач из положения «P» (парковка) в положение «R» (задний ход), выполните следующие действия:

1. Нажмите и удерживайте педаль тормоза.
2. Запустите двигатель или поверните ключ зажигания в положение ON (Вкл.).
3. Переместите рычаг переключения передач.

Если постоянно нажимать и отпускать педаль тормоза, когда рычаг переключения передач находится в положении «P» (парковка), в районе рычага переключения передач может быть слышно дребезжание. Это нормальное явление.

**⚠ ПРЕДУПРЕЖДЕНИЕ**

Всегда полностью выжимайте педаль тормоза перед переключением из положения «Р» (парковка) в другое положение и во время такого переключения во избежание непреднамеренного движения автомобиля, которое может травмировать людей в салоне или рядом с автомобилем.

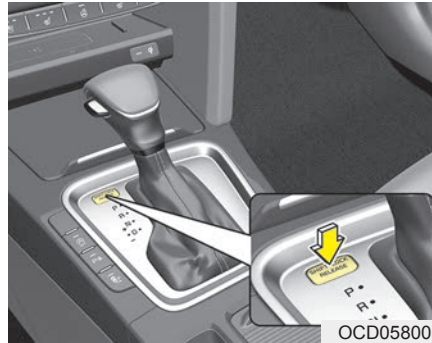
**Снятие блокировки переключения передач**

Если рычаг переключения передач невозможно переместить из положения «Р» (парковка) в положение «R» (задний ход) при нажатой педали тормоза, продолжайте нажимать на тормоз, а затем выполните следующие действия.

1. Переведите ключ зажигания в положение «LOCK/OFF» (Блокировка/выкл).
2. Включите стояночный тормоз.
3. Нажать кнопку выключения блокировки переключения передач.
4. Переместите рычаг переключения передач.
5. Следует проверить систему в специализированной мастерской. Kia рекомендует обратиться к официальному дилеру Kia или партнерской сервисной компании.

### **Система блокировки ключа зажигания (при наличии)**

Ключ зажигания можно извлечь из замка, только если рычаг переключения передач находится в положении «Р» (парковка).

### **Приемы правильного вождения**

- Если нажата педаль акселератора, ни в коем случае нельзя перемещать рычаг переключения передач из положения «Р» (парковка) или «N» (нейтраль) в любое другое положение.
- Не следует перемещать рычаг переключения передач в положение «Р» (парковка) во время движения автомобиля.
- Перед тем как перемещать рычаг переключения передач в положение «R» (задний ход) или «D» (передний ход), убедитесь, что автомобиль полностью остановился.
- Не выключайте передачу в автомобиле перед спуском: автомобиль не должен катиться под гору по инерции. Это может быть крайне опасно. Автомобиль должен двигаться только с включенной передачей.
- При движении не ставьте ногу на педаль тормоза. Это может привести к перегреву тормозов и выходу их из строя. Вместо этого при длительном движении под гору сбавьте скорость и переключитесь на более низкую передачу. Благодаря этому автомобиль замедляется за счет торможения двигателем.

- Перед тем как понижать передачу, необходимо сбавить скорость. В противном случае более низкая передача может не включиться.
- Всегда используйте стояночный тормоз. Не полагайтесь на переключение коробки передач в положение «Р» (парковка), если требуется предотвратить движение автомобиля.
- При движении по скользкому покрытию соблюдайте крайнюю осторожность. Особую осторожность также следует соблюдать при торможении, ускорении или переключении передач. Резкое изменение скорости при движении автомобиля по скользкому покрытию может привести к тому, что ведущие колеса утратят сцепление с дорогой и автомобиль потеряет управление.
- Оптимальная производительность и экономичность автомобиля достигаются при плавной работе педалью акселератора.

**⚠ ПРЕДУПРЕЖДЕНИЕ**

- Всегда пристегивайте ремень безопасности! В случае столкновения человек, не воспользовавшийся ремнем безопасности, гораздо больше подвержен риску травмирования или гибели.
- Не следует совершать повороты и развороты на высокой скорости.
- Не следует совершать резкие маневры, например, резко перестраиваться в другой ряд или выполнять крутые повороты на высокой скорости.
- В случае потери управления при движении на высокой скорости по магистрали значительно возрастает риск опрокидывания автомобиля.
- Потеря управления происходит, если два или более колеса сходят с дорожного полотна, а водитель применяет слишком резкий маневр для возврата на дорогу.

(Продолжение)

(Продолжение)

- В случае если автомобиль съезжает с дорожного покрытия, не следует слишком резко работать рулем. Вместо этого нужно снизить скорость, а потом уже возвращаться на полосу движения.
- Не следует превышать установленные ограничения скорости.

**⚠ ПРЕДУПРЕЖДЕНИЕ**

Если автомобиль вязнет в снегу, грязи, песке и т. д., можно попытаться высвободить его движением вперед-назад. Не используйте этот маневр, если рядом с автомобилем находятся люди или какие-либо объекты. При выполнении маневра раскачивания автомобиль, внезапно освободившись, может поехать вперед или назад и травмировать людей либо повредить находящиеся рядом объекты.

***Подъем по крутому уклону при трогании с места***

Для подъема по крутому уклону при трогании с места выжмите педаль тормоза и переместите рычаг переключения передач в положение «D» (передний ход). Выберите подходящую передачу в зависимости от веса груза и крутизны уклона и отпустите стояночный тормоз. Постепенно нажимайте на педаль акселератора, одновременно отпуская рабочий тормоз.

При трогании с места на крутом подъеме автомобиль может откатываться назад. Для предотвращения отката автомобиля можно включить вторую передачу.

## ТРАНСМИССИЯ С ДВОЙНЫМ СЦЕПЛЕНИЕМ (ПРИ НАЛИЧИИ)

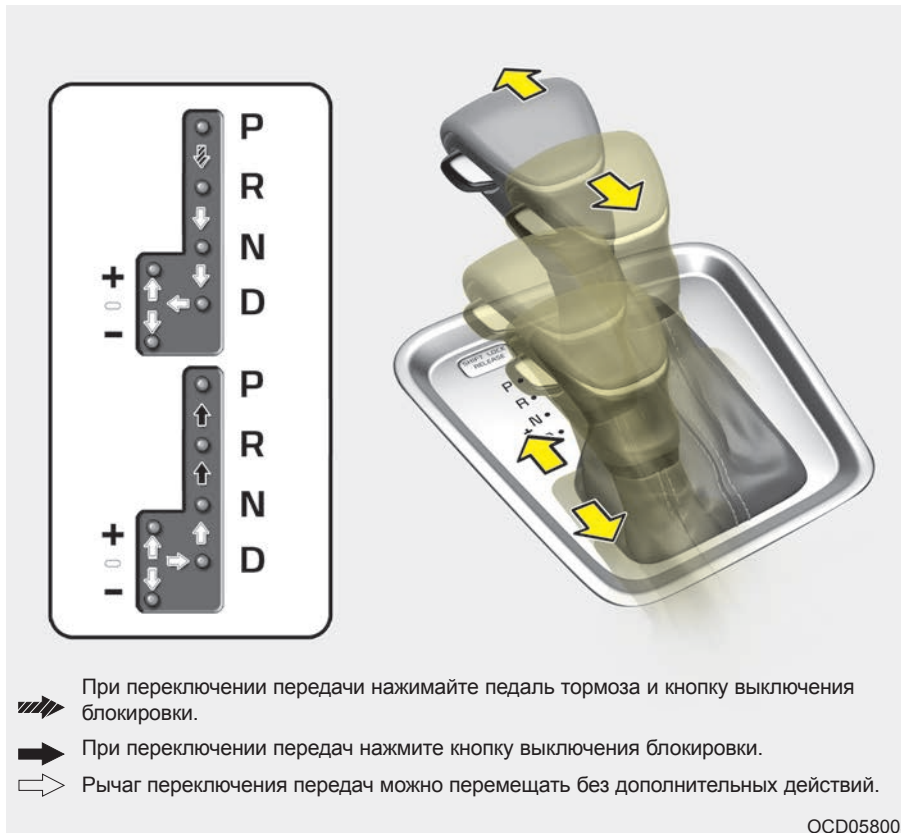

### Работа коробки передач с двумя сцеплениями

Трансмиссия с двойным сцеплением имеет семь передач переднего хода и одну передачу заднего хода. В положении «D» (Передний ход) скорости переключаются автоматически.

#### **⚠ ПРЕДУПРЕЖДЕНИЕ**

Чтобы снизить риск серьезных травм или смерти:

- Перед переключением коробки передач в положение «D» (передний ход) или «R» (задний ход) ВСЕГДА необходимо удостовериться в отсутствии людей вблизи автомобиля, в особенности детей.

(Продолжение)

**(Продолжение)**

- Перед тем, как покидать водительское место, проследить за тем, чтобы рычаг переключения передач находился в положении «Р» (парковка); затем включить стояночный тормоз и перевести ключ зажигания в положение «LOCK/OFF» (Блокировка/выкл).  
Если эти меры предосторожности не будут приняты, может произойти внезапное движение автомобиля.
- Не использовать торможение двигателем (переключение с высокой на более низкую передачу) внезапно или на скользкой дороге. Автомобиль может пойти юзом и стать причиной аварии.

**ПРЕДОСТЕРЕЖЕНИЕ**

- *Для предотвращения повреждения трансмиссии не пытайтесь ускоряться, если рычаг переключения передач находится в положении «R» (Задний ход) или на любой передней передаче с задействованным тормозом.*
- *При остановке на склоне не удерживайте автомобиль с помощью педали акселератора. Задействуйте рабочий или стояночный тормоз.*

- Трансмиссию с двойным сцеплением можно описать как автоматически переключающуюся механическую коробку передач. Она создает ощущение движения как с механической КПП, обеспечивая при этом простоту использования полностью автоматической КПП.
- В положении «D» (Передний ход) данная трансмиссия осуществляет автоматическое переключение всего ряда передач, как а традиционной автоматической трансмиссии.  
В отличие от традиционной автоматической трансмиссии, переключение передач иногда может сопровождаться ощущениями и звуками, похожими на включение сцепления и переключение передач.
- В трансмиссии с двумя сцеплениями применяется двойное сцепление сухого типа, которое отличается от гидротрансформатора в АКПП. Оно обладает лучшими характеристиками ускорения и способствует меньшему расходу топлива при езде, но вовремя первых выездов может работать немного медленнее, чем в случае с автоматической коробкой передач.



- Вследствие этого переключение передач иногда происходит более заметно, чем с обычной автоматической коробкой передач, а во время трогания может ощущаться легкая вибрация по мере того, как скорость трансмиссии синхронизируется со скоростью вращения двигателя. Это нормальное явление для трансмиссии с двойным сцеплением.
- Сцепление сухого типа непосредственно передает крутящий момент и обеспечивает непосредственное ощущение управления автомобилем, которое отличается от обычной автоматической коробки передач с гидротрансформатором. Данные ощущения могут быть более заметны при трогании автомобиля с места и при езде с малой скоростью и частыми остановками.
  - При быстром ускорении с низкой скорости в определенных условиях движения обороты двигателя могут значительно увеличиться в зависимости от условий езды.
  - Для плавного запуска на подъем плавно выжимать педаль акселератора в зависимости от текущих условий.
  - Когда вы убираете ногу с педали акселератора на низкой скорости автомобиля, то можете почувствовать сильное торможение двигателем, типичное для работы механической трансмиссии.
  - На спуске можно использовать спортивный режим или подрулевые переключатели скоростей (при наличии) для понижения передачи, чтобы контролировать скорость без чрезмерного использования педали тормоза.
  - При включении и выключении двигателя можно услышать щелчки, поскольку система выполняет самодиагностику. Это нормальный звук для трансмиссии с двойным сцеплением.
  - В течение первых 1 500 км может создаваться ощущение, что автомобиль не плавно разгоняется на низкой скорости. В данный период обкатки качество и производительность вашего нового автомобиля постоянно оптимизируются.

### \* ПРИМЕЧАНИЕ

- Перед тем как переводить рычаг переключения передач в положение «D» (передний ход) или «R» (задний ход), автомобиль следует полностью остановить.
- Не следует переводить рычаг переключения передач в положение «N» (нейтраль) во время движения.

### ПРЕДУПРЕЖДЕНИЕ

Из-за неисправности КПП автомобиль может перестать двигаться, а индикатор положения (D, R) на приборной панели начнет мигать. В этом случае следует проверить систему в специализированной мастерской. Kia рекомендует обратиться к официальному дилеру Kia или партнерской сервисной компании.

**ЖК-дисплей для вывода данных температуры трансмиссии и предупреждающих сообщений**

*Датчик температуры трансмиссии*

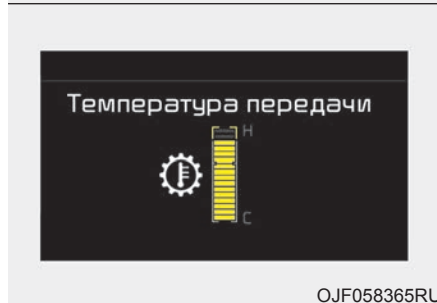
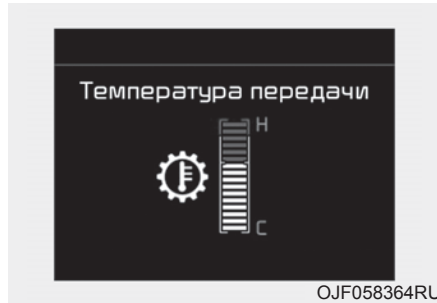

- Выберите режим маршрутного компьютера на ЖК-дисплее и перейдите на экран температуры трансмиссии для получения данных о температуре трансмиссии с двойным сцеплением.
- Старайтесь управлять автомобилем таким образом, чтобы датчик температуры не показывал высокую температуру/перегрев. Когда трансмиссия перегревается, на ЖК-дисплее отображается предупреждающее сообщение. Следите за отображаемыми сообщениями.
- Значения температуры трансмиссии отображаются в трех цветах (белом, оранжевом и красном) по мере возрастания.

- Непосредственно перед появлением предупреждающего сообщения на ЖК-дисплее отображается оранжевый термометр (при наличии).

**⚠ ПРЕДОСТЕРЕЖЕНИЕ**

- **Повышение (высокое значение) отображаемой температуры трансмиссии обычно имеет место при удержании автомобиля на уклоне при помощи педали газа без использования педали тормоза.**
- **Для обеспечения оптимальной работы трансмиссии управляйте автомобилем таким образом, чтобы не выходить за пределы белого диапазона (при наличии).**

### Предупреждения трансмиссии с двойным сцеплением



Данное предупреждение появляется в случае, когда автомобиль медленно движется под уклон, а система обнаруживает, что педаль тормоза не выжата.

### Крутой уклон

Движение в гору на участках с крутыми подъемами:

- Для удерживания автомобиля на уклоне следует использовать ножной или стояночный тормоз.
- Во время движения с частыми остановками и троганием с места на уклонах соблюдайте дистанцию до движущегося впереди транспортного средства. Затем удерживайте автомобиль на уклоне с помощью ножного тормоза.
- Если попытаться удерживать автомобиль на подъеме с помощью акселератора или двигаться накатом с отпущенной педалью тормоза, сцепление и трансмиссия перегреются, что приведет к повреждению. В этом случае на ЖК-дисплее появится предупреждение.
- Если предупреждение на ЖК-дисплее остается активным, ножной тормоз должен быть выжат.
- Игнорирование предупреждения может привести к повреждению трансмиссии.



### Высокая температура трансмиссии

- В определенных условиях, таких как повторяющиеся остановки и трогание с места на крутых уклонах, резкое замедление или ускорение или другие неблагоприятные условия вождения, температура сцепления трансмиссии может чрезмерно возрасти. В итоге сцепление трансмиссии может перегреться.

- При перегреве сцепления на приборной панели мигает индикатор включенной передачи, автомобиль переходит в режим защиты и раздается предупреждающий звуковой сигнал. В это время на ЖК-дисплее появится предупреждение «Transmission temp. is high! Stop safely» ("Выс. темп. трансмиссии! Остановите осторожно"), а движение автомобиля может стать нестабильным.
- В данной ситуации следует проехать в безопасное место, остановить автомобиль не выключая двигатель, задействовать тормоз, перевести рычаг переключения передач в положение «Р» (Парковка), и дать трансмиссии остыть.
- Игнорирование этого предупреждения может привести к ухудшению условий вождения. Может происходить резкое или частое переключение передач или рывки при движении. Для восстановления нормальных условий движения остановите автомобиль и примените ножной тормоз или переведите рычаг переключения передач в положение «Р» (Парковка).

Затем дайте трансмиссии остыть в течение нескольких минут с работающим двигателем перед тем, как продолжить движение.

- По возможности старайтесь вести автомобиль плавно.



Перегрев трансмиссии

- Если продолжить движение и позволить температуре сцепления достичь максимально допустимого значения, появится предупреждение «Transmission Hot! Park with engine on» (Трансм. нагрета! Останов. с включ. двиг.). В такой ситуации необходимо отпустить сцепление для его охлаждения до нормальной температуры.
- В предупреждающем сообщении будет показано время, которое следует выждать для того, чтобы трансмиссия остыла.
- В данной ситуации следует проехать в безопасное место, остановить автомобиль не выключая двигатель, задействовать тормоз, перевести рычаг переключения передач в положение «Р» (Парковка), и дать трансмиссии остыть.
- Тогда появится сообщение «Trans cooled. Resume driving.» (Трансм. охладилась. Продолжите движение), и вы сможете возобновить движение.
- По возможности старайтесь вести автомобиль плавно.

Если на дисплее продолжает мигать какое-либо предупреждение, в целях безопасности рекомендуется обратиться в специализированную мастерскую для проверки системы. Kia рекомендует обратиться к официальному дилеру Kia или партнерской сервисной компании.

### ***Диапазоны переключения передач***

Когда замок зажигания находится в положении «ON» (Вкл.), то положение рычага переключения передач можно определить по индикатору на приборной панели.

#### **«Р» (парковка)**

Перед тем как переводить рычаг переключения передач в положение «Р» (парковка), нужно полностью остановить автомобиль.

Для переключения из положения «Р» (парковка) необходимо сильно нажать на педаль тормоза и убедиться, что нога не находится на педали акселератора.

**Если после выполнения всех вышеуказанных действий вы по-прежнему не можете переключить рычаг в положение «Р» (Парковка), обратитесь к пункту «Выключения блокировки переключения передач» в данной главе.**

Рычаг переключения передач должен находиться в положении «Р» (парковка) перед отключением двигателя.

**⚠ ПРЕДУПРЕЖДЕНИЕ**

- Перемещение рычага переключения передач в положение «Р» (парковка) во время движения автомобиля вызовет потерю управления автомобилем.
- После остановки автомобиля всегда необходимо удостовериться, что рычаг переключения передач находится в положении «Р» (парковка), применять стояночный тормоз и выключать двигатель.
- При парковке на уклоне заблокируйте колеса автомобиля, чтобы предотвратить его качение.
- В целях безопасности всегда устанавливайте автомобиль на стояночный тормоз, а рычаг переключения передач устанавливайте в положение «Р» (Парковка), кроме случаев экстренной парковки.
- Не следует использовать положение коробки передач «Р» (парковка) вместо стояночного тормоза.

**«R» (задний ход)**

Это положение рычага переключения передач используется для движения автомобиля задним ходом.

**⚠ ПРЕДОСТЕРЕЖЕНИЕ**

*Перед тем как перемещать рычаг переключения передач в положение «R» (задний ход) или из этого положения, следует полностью остановить автомобиль, так как при переключении в положение «R» (задний ход) во время движения автомобиля возможно повреждение коробки передач.*

**«N» (нейтраль)**

Колеса выведены из зацепления с трансмиссией.

Использовать положение «N» (нейтраль) при необходимости повторного запуска заглухшего двигателя или при необходимости остановки со включенным двигателем. Переключить рычаг в положение «Р» (парковка) в случае необходимости покинуть автомобиль по любым причинам.

Всегда выжимать педаль тормоза при переключении из положения «N» (нейтраль) на другую скорость.

**⚠ ПРЕДУПРЕЖДЕНИЕ**

Не переключаться на скорость пока ваша нога не находится на педали тормоза. Переключение на скорость при работающем на высокой скорости двигателе может привести к внезапно быстрому движению автомобиля. Можно потерять управление автомобилем и врезаться в людей или объекты.

**⚠ ПРЕДУПРЕЖДЕНИЕ**

Не следует вести автомобиль с рычагом переключения передач в положении «N» (нейтраль). В этом случае торможение двигателем не работает, что может стать причиной аварии.

### - Парковка с рычагом переключения передач в положении N (Нейтраль)

Выполните следующие шаги при парковке или толкании автомобиля.

1. После остановки автомобиля выжмите педаль тормоза и переместите рычаг переключения передач в положение [P] (Парковка), пока кнопка зажигания находится в состоянии [ON] (Вкл.) или работает двигатель.

2 Если включен стояночный тормоз, разблокируйте его.

- В автомобилях с электронным стояночным тормозом (EPB) для выключения стояночного тормоза необходимо нажать на педаль тормоза, когда кнопка зажигания находится в состоянии [ON] (Вкл.) или работает двигатель. Если во время вождения используется функция автоматического удержания [AUTO HOLD] (Автоматическое удержание) (при наличии индикатора [AUTO HOLD] на комбинации приборов), нажмите на переключатель [AUTO HOLD], и функция [AUTO HOLD] будет отключена.

3. Зажав педаль тормоза, поверните кнопку зажигания в положение [OFF] (Выкл.).

- В автомобилях, оснащенных интеллектуальным ключом, замок зажигания можно повернуть в положение [OFF] (Выкл.), только когда рычаг переключения передач находится в положении [P] (Парковка).

4. Переведите рычаг переключения передач в положение [N] (Нейтраль), зажав педаль тормоза и кнопку [SHIFT LOCK RELEASE] (Снятие блокировки переключения передач) или вставив в технологическое отверстие [SHIFT LOCK RELEASE] (Снятие блокировки переключения передач) подходящий инструмент (например, шлицевую отвертку). Тогда автомобиль можно будет привести в движение с помощью внешнего воздействия.



### ПРЕДОСТЕРЕЖЕНИЕ

• **За исключением парковки на нейтральной передаче, всегда в целях безопасности паркуйте автомобиль с рычагом переключения передач в положении [P] (Парковка).**

• **Перед парковкой с рычагом переключения передач в положении [N] (Нейтраль) убедитесь в том, что выбранная для парковки площадка является ровной и плоской. Не паркуйте автомобиль с рычагом переключения передач в положении [N] (Нейтраль) на уклонах или неровных поверхностях.**

**Если после парковки оставить рычаг переключения передач в положении [N] (Нейтраль), автомобиль может сдвинуться с места и стать причиной серьезных повреждений и травм.**

**(Продолжение)**

**(Продолжение)**

- После выключения замка зажигания, разблокировать электронный стояночный тормоз невозможно.
- У автомобилей с электронным стояночным тормозом (EPB) при использовании функции автоматического удержания [AUTO HOLD]] (Автоматическое удержание) электронный стояночный тормоз автоматически задействуется, когда кнопка зажигания переводится в положение [OFF] (Выкл.). Следовательно, функцию автоматического удержания [AUTO HOLD]] (Автоматическое удержание) необходимо отключить до выключения кнопки зажигания.

**«D» (передний ход)**

Это положение для нормального движения вперед. Коробка передач автоматически выбирает одну из семи передач в последовательности, обеспечивая оптимальный расход топлива и мощность.

Для дополнительной мощности при прохождении мимо другого автомобиля или при движении на подъем выжать педаль акселератора глубже до ощущения перехода трансмиссии на пониженную передачу.

** ПРЕДУПРЕЖДЕНИЕ**

- не переключайтесь на скорость пока ваша нога не находится на педали тормоза. Переключение на скорость при работающем на высокой скорости двигателе может привести к внезапно быстрому движению автомобиля. Вы можете потерять контроль над автомобилем, что может привести к аварии.
- Не следует вести автомобиль с рычагом переключения передач в положении «N» (нейтраль). В этом случае торможение двигателем не работает, что может стать причиной аварии.

**\* ПРИМЕЧАНИЕ**

Всегда обеспечивайте неподвижное положение автомобиля с полной его остановкой перед переключением в положение «D» (Передний ход).



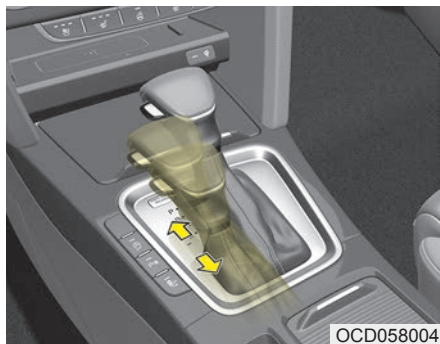

### Ручной режим

Независимо от того, стоит автомобиль или движется, ручной режим можно выбрать, переместив рычаг переключения передач из положения «D» (передний ход) в паз ручного управления. Для того чтобы вернуть рычаг в положение «D» (передний ход), переместите его обратно в основной паз.

В ручном режиме перемещение рычага переключения передач назад и вперед позволяет выбрать необходимый при данных условиях диапазон передач.

Up (Вверх) (+): Чтобы повысить передачу на одну ступень, один раз переместите рычаг вперед.

Down (Вниз) (-): Чтобы понизить передачу на одну ступень, один раз переместите рычаг назад.

### \* ПРИМЕЧАНИЕ

- Можно выбирать только из семи скоростей движения вперед. Для того чтобы переключиться на задний ход или припарковать автомобиль, переместите рычаг переключения передач в положение «R» (задний ход) или «P» (парковка) соответственно.
- Понижение передачи производится автоматически при снижении скорости автомобиля. При остановке автомобиля автоматически выбирается первая передача.
- Когда значение оборотов в минуту для двигателя достигает красной зоны трансмиссия переключается на повышенную передачу автоматически.
- Если водитель нажимает рычаг к «+» (Вверх) или «-» (Вниз), то трансмиссия может не выполнить запрошенную смену скорости в случае, если следующая скорость находится за пределами допустимого значения оборотов в минуту двигателя. Водитель должен повышать передачу с учетом ситуации на дороге, следя за тем, чтобы частота оборотов двигателя не достигала красной зоны.

### Подрулевые переключатели скоростей (при наличии)

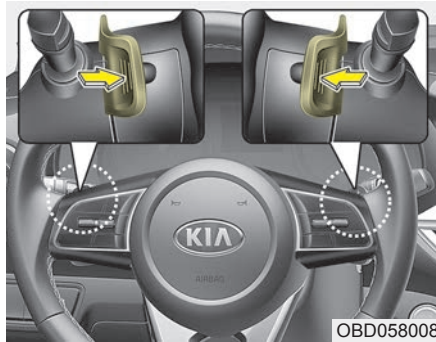

Всегда обеспечивайте неподвижное положение автомобиля с полной его остановкой перед переключением в положение «D» (Передний ход).

### Рычаг переключения передач в положении «D» (передний ход)

Подрулевыми переключателями скоростей можно пользоваться, если скорость автомобиля превышает 10 км/ч.

Для того чтобы переключиться на одну передачу выше или ниже, один раз переместите переключатель [+] или [-], в результате чего система перейдет из автоматического режима в ручной.

Если скорость автомобиля не превышает 10 км/ч, педаль акселератора удерживается в нажатом положении более 5 секунд, либо рычаг переключения передач был перемещен из положения «D» (передний ход) в ручной режим и обратно в положение «D» (передний ход), система переходит из ручного режима в автоматический.

### Рычаг переключения передач в ручном режиме

Для того чтобы переключиться на одну передачу выше или ниже, один раз переместите переключатель [+] или [-].

### \* ПРИМЕЧАНИЕ

Если подрулевые переключатели скоростей [+] и [-] переместить одновременно, переключение передачи станет невозможным.

### Система блокировки переключения передач

Из соображений безопасности коробка передач с двойным сцеплением снабжена системой блокировки переключения передач, которая предотвращает переключение из положения «P» (парковка) в положение «R» (задний ход), если не нажата педаль тормоза.

Чтобы перевести рычаг переключения передач из положения «P» (парковка) в положение «R» (задний ход), выполните следующие действия:

1. Нажмите и удерживайте педаль тормоза.
2. Запустите двигатель или поверните ключ зажигания в положение ON (Вкл.).
3. Переместите рычаг переключения передач.

Если постоянно нажимать и отпускать педаль тормоза, когда рычаг переключения передач находится в положении «P» (парковка), в районе рычага переключения передач может быть слышно дребезжание и возникать вибрация. Это нормальное явление.

### **⚠ ПРЕДУПРЕЖДЕНИЕ**

Всегда полностью выжимайте педаль тормоза перед переключением из положения «Р» (парковка) в другое положение и во время такого переключения во избежание непреднамеренного движения автомобиля, которое может травмировать людей в салоне или рядом с автомобилем.

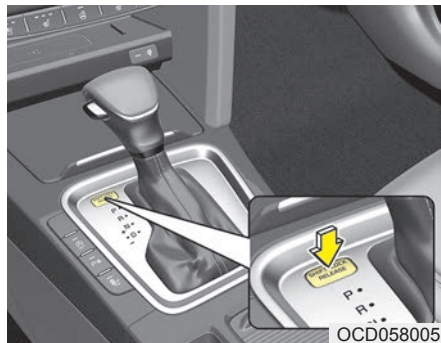

#### **Снятие блокировки переключения передач**

Если рычаг переключения передач невозможно переместить из положения «Р» (парковка) в положение «R» (задний ход) при нажатой педали тормоза, продолжайте нажимать на тормоз, а затем выполните следующие действия:

1. Переведите ключ зажигания в положение «LOCK/OFF» (Блокировка/выкл).
2. Включите стояночный тормоз.
3. Нажать кнопку выключения блокировки переключения передач.
4. Переместите рычаг переключения передач.
5. Следует проверить систему в специализированной мастерской. Kia рекомендует обратиться к официальному дилеру Kia или партнерской сервисной компании.

#### **Система блокировки ключа зажигания (при наличии)**

Ключ зажигания можно извлечь из замка, только если рычаг переключения передач находится в положении «Р» (парковка).

**Приемы правильного вождения**

- Если нажата педаль акселератора, ни в коем случае нельзя перемещать рычаг переключения передач из положения «Р» (парковка) или «N» (нейтраль) в любое другое положение.
- Не следует перемещать рычаг переключения передач в положение «Р» (парковка) во время движения автомобиля.
- Перед тем как перемещать рычаг переключения передач в положение «R» (задний ход) или «D» (передний ход), убедитесь, что автомобиль полностью остановился.
- Не выключайте передачу в автомобиле перед спуском: автомобиль не должен катиться под гору по инерции. Это может быть крайне опасно. Автомобиль должен двигаться только с включенной передачей.
- При движении не ставьте ногу на педаль тормоза. Это может привести к перегреву тормозов и выводу их из строя. Вместо этого при длительном движении под гору сбавьте скорость и переключитесь на более низкую передачу. Благодаря этому автомобиль замедляется за счет торможения двигателем.
- Перед тем как понижать передачу, необходимо сбавить скорость. В противном случае более низкая передача может не включиться.
- Всегда используйте стояночный тормоз. Не полагайтесь на переключение коробки передач в положение «Р» (парковка), если требуется предотвратить движение автомобиля.
- При движении по скользкому покрытию соблюдайте крайнюю осторожность. Особую осторожность также следует соблюдать при торможении, ускорении или переключении передач. Резкое изменение скорости при движении автомобиля по скользкому покрытию может привести к тому, что ведущие колеса утратят сцепление с дорогой и автомобиль потеряет управление.
- Оптимальная производительность и экономичность автомобиля достигаются при плавной работе педалью акселератора.

**⚠ ПРЕДУПРЕЖДЕНИЕ**

- Всегда пристегивайте ремень безопасности! В случае столкновения человек, не воспользовавшийся ремнем безопасности, гораздо больше подвержен риску травмирования или гибели.
- Не следует совершать повороты и развороты на высокой скорости.
- Не следует совершать резкие маневры, например, резко перестраиваться в другой ряд или выполнять крутые повороты на высокой скорости.
- В случае потери управления при движении на высокой скорости по магистрали значительно возрастает риск опрокидывания автомобиля.
- Потеря управления происходит, если два или более колеса сходят с дорожного полотна, а водитель применяет слишком резкий маневр для возврата на дорогу.

(Продолжение)

(Продолжение)

- В случае если автомобиль съезжает с дорожного покрытия, не следует слишком резко работать рулем. Вместо этого нужно снизить скорость, а потом уже возвращаться на полосу движения.
- Не следует превышать установленные ограничения скорости.

**⚠ ПРЕДУПРЕЖДЕНИЕ**

Если автомобиль вязнет в снегу, грязи, песке и т. д., можно попытаться высвободить его движением вперед-назад. Не используйте этот маневр, если рядом с автомобилем находятся люди или какие-либо объекты. При выполнении маневра раскачивания автомобиль, внезапно освободившись, может поехать вперед или назад и травмировать людей либо повредить находящиеся рядом объекты.

***Подъем по крутому уклону при трогании с места***

Для подъема по крутому уклону при трогании с места выжмите педаль тормоза и переместите рычаг переключения передач в положение «D» (передний ход). Выберите подходящую передачу в зависимости от веса груза и крутизны уклона и отпустите стояночный тормоз. Постепенно нажимайте на педаль акселератора, одновременно отпуская педаль тормоза.

## ТОРМОЗНАЯ СИСТЕМА

### Тормоз с усилителем

Автомобиль оснащен тормозом с усилителем, регулировка усилия которого в процессе нормальной эксплуатации происходит автоматически.

В случае если на усилителе тормоза пропадает питание вследствие остановки двигателя или по любой иной причине, автомобиль можно остановить, приложив на педаль тормоза большее усилие, чем обычно. Остановочный путь, однако, увеличится.

Если двигатель не работает, то сохранившееся в системе тормозное усилие постепенно уменьшается при каждом нажатии на педаль тормоза. Не следует часто нажимать на педаль тормоза, если усилитель не работает.

Нажимать на педаль тормоза нужно только для сохранения управляемости автомобиля на скользких покрытиях.

### ПРЕДУПРЕЖДЕНИЕ - Тормоза

- Во время движения не ставьте ногу на педаль тормоза. Это может привести к перегреву тормозов, чрезмерному износу тормозных накладок и тормозных колодок, а также увеличению тормозного пути.
- На длинных или крутых спусках переключитесь на более низкую передачу, чтобы избежать постоянного торможения. Постоянное торможение приводит к перегреву тормоза и может вызвать временное падение эффективности торможения.

(Продолжение)

(Продолжение)

- Если тормоза намокли, то характеристики безопасного замедления автомобиля ухудшаются; также при нажатии на тормоз автомобиль может бросить в сторону. Медленное и легкое нажатие тормоза позволяет определить такое состояние тормозной системы. Всегда проверяйте работу тормозов таким образом после проезда по глубокой воде. Чтобы высушить тормоза, нажмите на педаль тормоза с небольшим усилием во время движения на безопасной скорости; повторите операцию до нормального состояния работы тормоза.
- Перед поездкой проверьте положение педали тормоза и педали газа. Если перед поездкой не проверить положение педалей газа и тормоза, то вместо педали тормоза можно нажать педаль газа. Это может стать причиной серьезной аварии.

### **В случае отказа тормозов**

Если тормоза не работают, когда автомобиль находится в движении, вы можете совершить экстренную остановку с помощью стояночного тормоза. При этом тормозной путь будет намного больше, чем обычно.

### **⚠ ПРЕДУПРЕЖДЕНИЕ**

#### **- Стояночный тормоз**

Применение стояночного тормоза во время движения автомобиля на обычных скоростях может вызвать неожиданную потерю управления автомобилем. Если стояночный тормоз необходимо использовать для остановки автомобиля, применяйте его с большой осторожностью.

### **Индикатор износа дисковых тормозов**

На вашем автомобиле установлены дисковые тормоза.

При износе тормозных колодок и необходимости в новых колодках раздается звуковой предупреждающий сигнал высокого тона от передних или задних тормозов. Этот звук может появляться и исчезать или это может произойти при нажатии на педаль тормоза.

Помните, что при определенных условиях движения или климатических условиях может возникать визг тормозов при первом нажатии педали тормоза (или легком нажатии). Это нормально и не указывает на проблему с тормозами.



### **ПРЕДОСТЕРЕЖЕНИЕ**

- **Во избежание дорогостоящих ремонтов тормозов не продолжайте движение с изношенными тормозными колодками.**
- **Всегда заменяйте передние или задние тормозные колодки попарно.**



### **ПРЕДУПРЕЖДЕНИЕ**

#### **- Износ тормозов**

Это звуковое предупреждение об износе тормозов означает, что автомобиль нуждается в техобслуживании. Игнорирование этого звукового предупреждения может привести к потере эффективности торможения, что способно стать причиной серьезной аварии.

## Стояночный тормоз

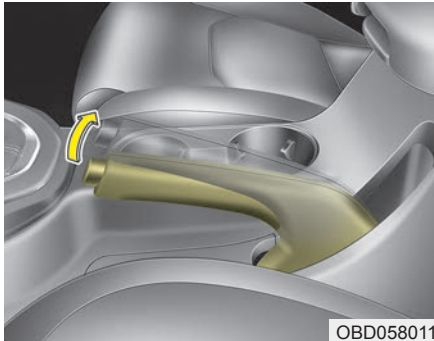

OBD058011

### Включение стояночного тормоза

Для приведения в действие стояночного тормоза сначала нажмите на педаль ножного тормоза, а затем потяните рычаг стояночного тормоза как можно выше.

Кроме того, при парковке автомобиля на склоне рекомендуется переключиться на первую передачу.

### ⚠ ПРЕДОСТЕРЕЖЕНИЕ

- Движение с включенным стояночным тормозом приводит к чрезмерному износу тормозных колодок и ротора тормоза.
- Пользуйтесь стояночным тормозом только в чрезвычайной ситуации. Не применяйте его во время обычного движения автомобиля. Это может привести к повреждению системы автомобиля и создать угрозу безопасности движения.

### Отключение стояночного тормоза

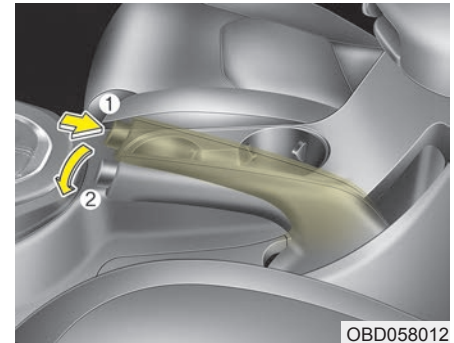

OBD058012

Чтобы отпустить стояночный тормоз, сначала выжмите педаль тормоза и слегка потяните за рычаг стояночного тормоза. Затем нажмите кнопку разблокировки (1) и, удерживая ее, переместите вниз рычаг стояночного тормоза (2).

Если стояночный тормоз не отпускается или отпускается не полностью, следует проверить систему в специализированной мастерской. Kia рекомендует обратиться к официальному дилеру Kia или партнерской сервисной компании.



- Паркуясь на уклоне, соблюдайте крайнюю осторожность. Надежно затяните стояночный тормоз и переключитесь на первую или заднюю передачу. Если автомобиль направлен вниз по склону, поверните передние колеса к бордюру, чтобы предотвратить скатывание автомобиля вниз. Если автомобиль направлен вверх по склону, поверните передние колеса в направлении от бордюра, чтобы предотвратить скатывание автомобиля вниз. При отсутствии бордюра или необходимости предотвратить скатывание автомобиля в силу других условий, заблокируйте колеса.
- При некоторых условиях стояночный тормоз может замерзнуть во включенном положении. Чаще всего это происходит при скоплении снега или льда в районе задних тормозов или если тормоза промокли. Если существует риск замерзания стояночного тормоза, применяйте его только кратковременно, чтобы переключиться на первую или заднюю передачу и заблокировать задние колеса автомобиля для предотвращения качения. После этого отпустите стояночный тормоз.
- Не пытайтесь удерживать автомобиль на уклоне с помощью педали акселератора. Это может привести к перегреву трансмиссии. Всегда пользуйтесь педалью тормоза или стояночным тормозом.

### ПРЕДУПРЕЖДЕНИЕ

- **Не позволяйте посторонним лицам, не знакомым с устройством автомобиля, прикасаться к стояночному тормозу. Случайное отпускание стояночного тормоза может стать причиной тяжелых травм.**
- **При парковке в автомобиле обязательно должен быть полностью затянут стояночный тормоз во избежание непреднамеренного движения, которое может травмировать водителя, пассажиров или пешеходов.**



Проверьте сигнальную лампу тормозов, повернув замок зажигания в положение «ON» (Вкл.) (не запускайте двигатель). Эта лампа загорается, если стояночный тормоз работает, а замок зажигания находится в положении «START» (Запуск) или «ON» (Вкл.).

Перед началом движения убедитесь, что стояночный тормоз полностью отпущен, а сигнальная лампа тормоза не горит.

Если сигнальная лампа тормоза продолжает гореть после отпускания стояночного тормоза при работающем двигателе, возможно возникла неисправность в тормозной системе. Эта ситуация требует безотлагательного внимания.

По возможности немедленно остановите автомобиль. Если это невозможно, используйте крайнюю осторожность при управлении автомобилем и продолжайте движение только до тех пор, пока не сможете добраться до безопасного места или ремонтной мастерской.

## Электронный стояночный тормоз (EPB) (при наличии)

### Включение стояночного тормоза

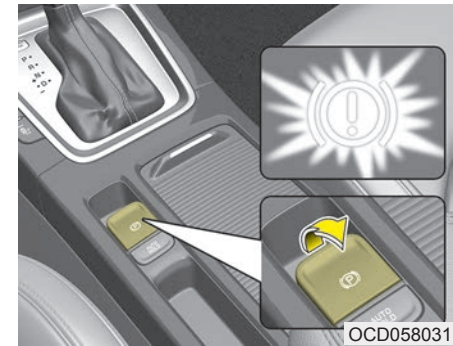

### Применение электронного стояночного тормоза (EPB):

1. Нажмите педаль тормоза.
2. Переместите вверх переключатель EPB.

Убедитесь, что сигнальная лампа горит.

При выключенном зажигании и нажатой кнопке «Auto Hold» (автоматическое удержание) EPB применяется автоматически. Однако, если вы будете нажимать на переключатель «EPB» до выключения двигателя, электрический стояночный тормоз EPB не будет активирован.

### \* ПРИМЕЧАНИЕ

Если на крутом уклоне или при движении с прицепом, автомобиль не останавливается, выполните следующие действия:

1. Активируйте EPB.

2. Потяните вверх выключатель переключатель «EPB» и держите в таком положении не меньше трех секунд.



### ПРЕДОСТЕРЕЖЕНИЕ

**Пользуйтесь стояночным тормозом только в чрезвычайной ситуации. Не применяйте его во время обычного движения автомобиля. Это может привести к повреждению системы автомобиля и создать угрозу безопасности движения.**

### Отключение стояночного тормоза

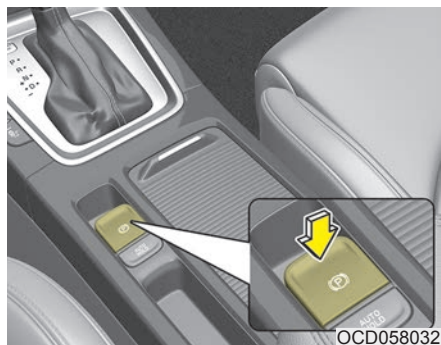

Для того чтобы отключить EPB (электронный стояночный тормоз), нажмите на переключатель EPB при соблюдении следующих условий:

- Переключите замок зажигания или кнопку «Engine start/stop» (запуска/остановки двигателя) в положение «ON» (Вкл.).
  - Нажмите педаль тормоза.
- Проследите за тем, чтобы погасла сигнальная лампа тормоза.

### Порядок автоматического отключения EPB (электронного стояночного тормоза):

- Переместите рычаг переключения передач в положение «P» (парковка).  
При работающем двигателе нажмите педаль тормоза и переместите рычаг переключения передач из положения «P» (парковка) в положение «R» (задний ход) или «D» (передний ход).
- Переместите рычаг переключения передач в положение «N» (нейтраль).  
При работающем двигателе нажмите педаль тормоза и переместите рычаг переключения передач из положения «N» (нейтраль) в положение «R» (задний ход) или «D» (передний ход).
- Автомобиль с механической коробкой передач
  1. Запустите двигатель.
  2. Пристегните водительский ремень безопасности.
  3. Закройте дверь водителя, капот двигателя и багажник.
  4. Нажмите педаль сцепления (при этом должна быть включена передача).
  5. Нажмите педаль акселератора, отпуская педаль сцепления.

- Автомобиль с автоматической коробкой передач
  1. Запустите двигатель.
  2. Пристегните водительский ремень безопасности.
  3. Закройте дверь водителя, капот двигателя и багажник.
  4. Нажмите педаль газа, установив рычаг переключения передач в положение «R» (задний ход), «D» (передний ход) или спортивный режим.

Проследите за тем, чтобы погасла сигнальная лампа тормоза.

### \* ПРИМЕЧАНИЕ

- Из соображений безопасности вы можете включить тормоз EPB, даже если замок зажигания или кнопка запуска/остановки двигателя находятся в положении «OFF» (Выкл.), но отключить его в таких условиях нельзя.
- Из соображений безопасности при движении под гору или задним ходом нажмите педаль тормоза и вручную отключите стояночный тормоз с помощью переключателя EPB.

### \* ПРИМЕЧАНИЕ

#### - Ручная коробка передач

Если автомобиль с прицепом припаркован на уклоне, то при трогании с места он может немного откатиться назад. Чтобы предотвратить такую ситуацию, следуйте приведенным ниже инструкциям.

1. Нажмите педаль сцепления и включите нужную передачу.
2. Удерживайте переключатель EPB в поднятом положении.
3. Нажмите педаль газа и медленно отпустите педаль сцепления.
4. Если автомобиль трогается с достаточной мощностью, отпустите переключатель EPB.

Данную процедуру не следует выполнять при движении по плоскому участку дороги. Автомобиль может внезапно сдвинуться вперед.



### ПРЕДОСТЕРЕЖЕНИЕ

- Если сигнальная лампа стояночного тормоза продолжает гореть после отключения EPB (электрический стояночный тормоз), следует произвести проверку системы в специализированной мастерской. *Kia* рекомендует обратиться к официальному дилеру *Kia* или партнерской сервисной компании.
- Не пытайтесь вести автомобиль с включенным тормозом EPB. Это ведет к чрезмерному износу тормозных колодок и дисков.

В каких случаях может автоматически включаться EPB (электронный стояночный тормоз):

- Тормоз EPB перегрелся.
- По запросу других систем.

### \* ПРИМЕЧАНИЕ

Если водитель случайно выключает двигатель, когда активирована функция автоматического удержания, электронный стояночный тормоз (EPB) будет включен автоматически. (При наличии функции автоматического удержания)

### Предупреждение системы

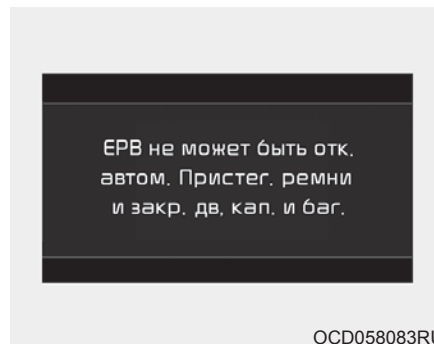

- При попытке тронуться с места, нажимая педаль газа при включенном тормозе EPB, который не был отключен автоматически, подается звуковой сигнал, а на дисплей выводится соответствующее сообщение.
- Если не пристегнут ремень безопасности водителя, открыт капот или багажник, то подается звуковой сигнал, а на дисплей выводится соответствующее сообщение.

- Если в автомобиле обнаружена неисправность, то подается звуковой сигнал, а на дисплей выводится соответствующее сообщение.

Если отмечается одна из вышеописанных ситуаций, нажмите на педаль тормоза и отключите тормоз EPB, нажав соответствующий переключатель.

**⚠ ПРЕДУПРЕЖДЕНИЕ**

- Для предотвращения возможности непреднамеренного движения автомобиля после остановки и высадки из него, не оставляйте включенную передачу автомобиля как замену стояночному тормозу. Включите стояночный тормоз и убедитесь в том, что рычаг переключения передач находится в положении «Р» (парковка).
- Не позволяйте посторонним лицам, не знакомым с устройством автомобиля, прикасаться к стояночному тормозу. Случайное отпускание стояночного тормоза может стать причиной тяжелых травм.
- При парковке в автомобиле обязательно должен быть полностью затянут стояночный тормоз во избежание непреднамеренного движения, которое может травмировать водителя, пассажиров или пешеходов.

**⚠ ПРЕДОСТЕРЕЖЕНИЕ**

- При включении или выключении тормоза EPB иногда слышен щелчок, это нормально и указывает на исправность тормоза EPB.
- В случае передачи ключей служащему парковки или работнику гостиницы проинструктируйте его о порядке использования тормоза EPB.
- При движении автомобиля с включенным тормозом EPB он может выйти из строя.
- При автоматическом отключении тормоза EPB путем нажатия на педаль газа выжимайте тормоз медленно.

**Предупреждение системы**

## ■ Тип А

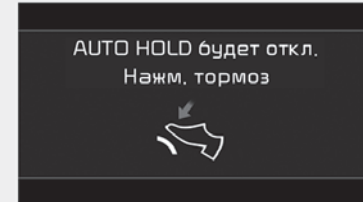

OCD058084RU

## ■ Тип В

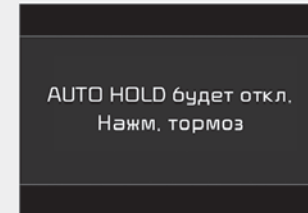

OCD058085RU

Когда переход с «Auto Hold» (автоматического удержания) на электрический стояночный тормоз не работает должным образом, раздается звуковой сигнал и появляется сообщение.

**⚠ ПРЕДОСТЕРЕЖЕНИЕ**

Нажмите педаль тормоза, когда появляется вышеуказанное сообщение, поскольку автоматическое удержание и электронный стояночный тормоз могут не работать.

**Предупреждение системы**

■ Тип А

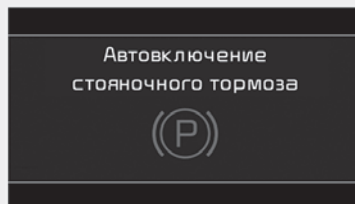

OCD058086RU

■ Тип В

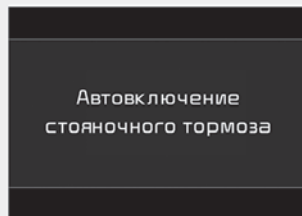

OCD058087RU

Если электронный стояночный тормоз применяется во время работы системы автоматического удержания в результате сигнала системы электронного контроля устойчивости (ESC) (электронного контроля устойчивости), раздается звуковой сигнал и появляется сообщение.

**Индикатор неисправности EPB (при наличии)**

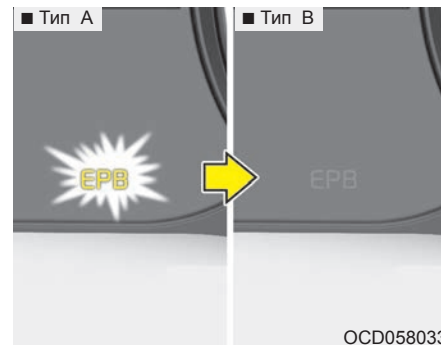

OCD058033

Эта индикаторная лампа загорается при переключении кнопки «Engine start/stop» (Запуска/остановки двигателя) в положение «ON» (Вкл.) и гаснет приблизительно через 3 секунды, если система работает нормально.

Если индикатор неисправности EPB продолжает гореть, включается во время движения, либо не включается при переводе замка зажигания или кнопки «Engine start/stop» (Запуска/остановки двигателя) в положение «ON» (Вкл.), то это может быть признаком неисправности системы EPB.

В этом случае следует проверить систему в специализированной мастерской. Kia рекомендует обратиться к официальному дилеру Kia или партнерской сервисной компании.

Индикатор неисправности EPB может загораться при включении индикатора ESC, сигнализирующего о неполадках в работе системы ESC, но это не указывает на наличие неисправности в системе EPB.



### **ПРЕДОСТЕРЕЖЕНИЕ**

- *Сигнальная лампа системы EPB может загораться при неправильной работе рычага EPB. Выключите двигатель и вновь включите его через несколько минут. Сигнальная лампа гаснет, а нормальная работа рычага EPB восстанавливается. Однако если сигнальная лампа EPB (электрический стояночный тормоз) продолжает гореть, следует произвести проверку системы в специализированной мастерской. Kia рекомендует обратиться к официальному дилеру Kia или партнерской сервисной компании.*

*(Продолжение)*

*(Продолжение)*

- *Если сигнальная лампа стояночного тормоза не горит или мигает при поднятом рычаге EPB, то система EPB не включена.*
- *Если сигнальная лампа стояночного тормоза мигает, в то время как сигнальная лампа системы EPB горит непрерывно, нажмите на рычаг, а затем потяните его вверх. Нажмите на него еще раз, верните в исходное положение и опять потяните его вверх. Если сигнальная лампа EPB (электрический стояночный тормоз) не гаснет, следует произвести проверку системы в специализированной мастерской. Kia рекомендует обратиться к официальному дилеру Kia или партнерской сервисной компании.*



### Аварийное торможение

При возникновении проблем с педалью тормоза во время движения можно выполнить экстренное торможение, вытянув вверх и удерживая выключатель электрического стояночного тормоза (EPB). Торможение возможно только при удержании выключателя электрического стояночного тормоза (EPB).

### ПРЕДУПРЕЖДЕНИЕ

Пользуйтесь стояночным тормозом только в чрезвычайной ситуации. Не применяйте его во время обычного движения автомобиля.

### \* ПРИМЕЧАНИЕ

Во время экстренного торможения с помощью электрического стояночного тормоза (EPB) горит сигнальная лампа стояночного тормоза для обозначения работы системы.

### ПРЕДОСТЕРЕЖЕНИЕ

*Если во время использования EPB (электрический стояночный тормоз) для экстренного торможения постоянно слышен шум или чувствуется запах гари, следует проверить систему в специализированной мастерской.*

*Kia рекомендует обратиться к официальному дилеру Kia или партнерской сервисной компании.*

Если электронный стояночный тормоз (EPB) не отпускается

Если EPB (электрический стояночный тормоз) не отпускается должным образом, следует погрузить автомобиль на эвакуатор и произвести проверку системы в специализированной мастерской. Kia рекомендует обратиться к официальному дилеру Kia или партнерской сервисной компании.

### Автоматическое удержание (при наличии)

Система автоматического удержания позволяет сохранять автомобиль в неподвижном состоянии, даже если после полной остановки автомобиля с помощью педали тормоза водитель отпустил эту педаль.

### Настройка



OCD058034

1. Закройте дверь водителя, капот и дверь багажного отделения, пристегните ремень безопасности или нажмите педаль тормоза, после чего нажмите кнопку «Auto Hold» (Автоматическое удержание). Загорится белый индикатор «AUTO HOLD», система перейдет в режим ожидания.



OCD058035

2. При полной остановке автомобиля с помощью нажатия педали тормоза цвет индикатора «AUTO HOLD» изменится с белого на зеленый.
3. Автомобиль останется неподвижным даже при отпускании педали тормоза.
4. При включении системы автоматического стояночного тормоза (EPB) система автоматического удержания выключится.

### Трогание с места

При нажатии на педаль акселератора, когда рычаг переключения коробки передач находится в положение «D» (передний ход) или спортивном режиме, система автоматического удержания отключится, а автомобиль тронется с места. Цвет индикатора сменится с зеленого на белый.

### **⚠ ПРЕДУПРЕЖДЕНИЕ**

При смене режима автоматического удержания путем нажатия на педаль акселератора всегда внимательно следите за окружающей обстановкой на дороге.

Для плавного начала движения нажимайте педаль акселератора медленно.

**Отмена**

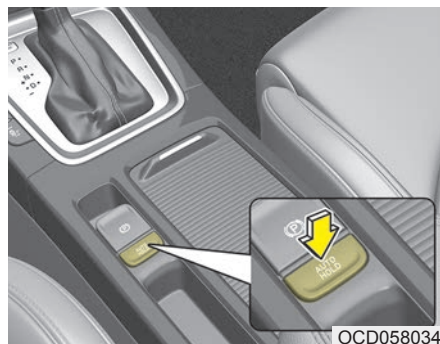

OCD058034

Для отключения функции автоматического удержания нажмите соответствующий переключатель. Индикатор «AUTO HOLD» (Автоматическое удержание) гаснет.

Для отключения функции автоматического удержания, когда автомобиль стоит на месте, нажмите переключатель функции автоматического удержания и одновременно выжимайте педаль тормоза.

**\* ПРИМЕЧАНИЕ**

- Функция автоматического удержания не работает в следующих случаях:
  - Ремень безопасности водителя не пристегнут, водительская дверь открыта
  - Открыт капот двигателя
  - Открыт багажник
  - Рычаг переключения передач находится в положении «Р» (парковка)
  - Включен тормоз EPB
- В целях вашей безопасности функция автоматического удержания тормоз EPB в следующих случаях:
  - Открыта дверь водителя
  - Открыт капот двигателя
  - Открыт багажник
  - Автомобиль стоит на месте дольше 10 минут
  - Автомобиль стоит на крутом уклоне
  - Автомобиль переместился несколько раз

(Продолжение)

(Продолжение)

В этих случаях загорается сигнальная лампа тормоза, цвет индикатора «AUTO HOLD» (Автоматическое удержание) меняется с зеленого на белый, подается звуковой сигнал, а на дисплее отображается сообщение, информирующее водителя об автоматическом включении тормоза EPB. Перед тем как трогаться повторно, нажмите ножную педаль тормоза, проверьте окружающую обстановку и вручную отключите стояночный тормоз с помощью переключателя EPB.

- Если индикатор «AUTO HOLD» (Автоматическое удержание) загорается желтым цветом, то функция автоматического удержания работает неправильно. В этом случае следует проверить автомобиль в специализированной мастерской. Kia рекомендует связаться с официальным дилером Kia или партнерской сервисной компанией.
- При работе функции автоматического удержания можно услышать механический шум. Это нормальный рабочий шум.

**⚠ ПРЕДУПРЕЖДЕНИЕ**

- При трогании автомобиля медленно выжимайте педаль газа.
- В целях вашей безопасности отключайте функцию автоматического удержания при движении под уклон, задним ходом и при выполнении маневра парковки.

**⚠ ПРЕДОСТЕРЕЖЕНИЕ**

*Если отмечается неисправность системы определения открытия водительской двери, капота двигателя или багажника, то функция автоматического удержания может работать неправильно.*

*В этом случае следует проверить автомобиль в специализированной мастерской. Kia рекомендует связаться с официальным дилером Kia или партнерской сервисной компанией.*

**Антиблокировочная тормозная система (ABS)****⚠ ПРЕДУПРЕЖДЕНИЕ**

Система ABS (или ESC) не способна предотвратить аварии, возникшие вследствие неправильных или опасных маневров водителя. Несмотря на то что управляемость автомобиля при экстренном торможении улучшается, необходимо всегда сохранять безопасную дистанцию до объектов впереди.

В экстремальных дорожных условиях следует обязательно снижать скорость автомобиля. В перечисленных ниже дорожных условиях тормозной путь автомобиля, оснащенного антиблокировочной тормозной системой (или системой электронного контроля устойчивости), может быть длиннее, чем у автомобиля без таких систем.

(Продолжение)

(Продолжение)

В этих условиях автомобиль должен двигаться на пониженной скорости:

- Неровные дороги, дороги с гравийным покрытием, заснеженные дороги.
- На шины автомобиля установлены цепи противоскольжения.
- На дорогах с выбоинами или с перепадом высот дорожного покрытия.

Не следует испытывать действие функций безопасности автомобиля, оборудованного системой ABS (или ESC), двигаясь или проходя повороты на высокой скорости. Так вы можете подвергнуть опасности себя и других людей.

Система ABS постоянно измеряет частоту вращения колес. Если колеса начинают блокироваться, система ABS циклически регулирует давление на соответствующих тормозных механизмах.

При использовании тормозов в условиях, при которых может произойти блокировка колес, вы можете услышать тиканье тормозов или ощутить соответствующие вибрации на педали тормоза. Это нормальное явление, которое свидетельствует о работе системы ABS.

Для того чтобы в экстренной ситуации система ABS работала с максимальной эффективностью, не пытайтесь корректировать давление в тормозной системе и не нажимайте многократно на педаль тормоза. Педаль тормоза нужно выжимать как можно сильнее либо так сильно, как того требует ситуация: система ABS сама будет регулировать усилие, поступающее на тормоза.

### \* ПРИМЕЧАНИЕ

Когда автомобиль начинает движение после запуска двигателя, из моторного отсека может доноситься щелканье. Это нормальное явление, которое свидетельствует об исправной работе антиблокировочной тормозной системы.

- Несмотря на наличие антиблокировочной тормозной системы, автомобилю требуется достаточный тормозной путь. Всегда сохраняйте безопасную дистанцию до впереди идущего автомобиля.
- На поворотах обязательно снижайте скорость. Антиблокировочная тормозная система не способна предотвратить аварии на слишком высоких скоростях.
- При срабатывании антиблокировочной тормозной системы на дорогах с рыхлым или неровным покрытием тормозной путь может быть больше, чем у автомобиля с обычной тормозной системой.

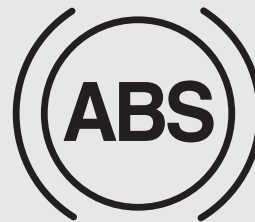

W-78



### ПРЕДОСТЕРЕЖЕНИЕ

- **Если загорается и не тухнет сигнальная лампа ABS, возможно, в работе системы ABS возникли проблемы. Однако в этом случае обычные тормоза автомобиля остаются исправными.**

*(Продолжение)*

*(Продолжение)*

- *Сигнальная лампа системы ABS горит в течение около 3 секунд после переключения замка зажигания в положение «ON» (Вкл.). В течение этого времени система ABS выполняет самодиагностику: если все нормально, то лампа гаснет. Если лампа продолжает гореть, возможно, в работе системы ABS возникли проблемы. В этом случае следует проверить систему в специализированной мастерской. Kia рекомендует обратиться к официальному дилеру Kia или партнерской сервисной компании.*



### **ПРЕДОСТЕРЕЖЕНИЕ**

- *Если вы движетесь по дороге с плохим сцеплением (например, по гололеду) и все время используете тормоза, система ABS работает постоянно, и может загореться сигнальная лампа ABS. Остановите автомобиль в безопасном месте и заглушите двигатель.*
- *Перезапустите двигатель. Если сигнальная лампа системы ABS не горит, то система ABS работает нормально. В противном случае, вероятно, возникли проблемы с системой ABS. В этом случае следует проверить систему в специализированной мастерской. Kia рекомендует обратиться к официальному дилеру Kia или партнерской сервисной компании.*

### **\* ПРИМЕЧАНИЕ**

Если автомобиль запускается от внешнего источника из-за низкого уровня заряда в аккумуляторе, двигатель может работать не так плавно как обычно, вследствие чего может загореться сигнальная лампа ABS. Это происходит из-за низкого напряжения аккумулятора. Такая ситуация не свидетельствует о неисправности системы ABS.

- При движении не следует многократно нажимать на тормоз!
- Перед поездкой на автомобиле зарядите аккумулятор.

## Электронный контроль устойчивости (ESC)

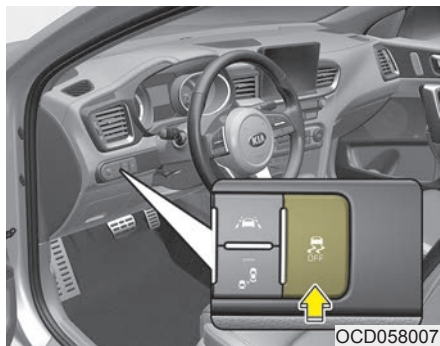

Система электронного контроля устойчивости (ESC) предназначена для стабилизации автомобиля во время выполнения маневров поворота. Система ESC проверяет направление, в котором поворачивается рулевое колесо, и направление, в котором автомобиль движется на самом деле.

Система ESC задействует тормоза отдельных колес и вмешивается в работу системы управления двигателем, чтобы придать устойчивость автомобилю.

### **⚠ ПРЕДУПРЕЖДЕНИЕ**

Никогда не ездите слишком быстро для текущих дорожных условий или при прохождении поворотов. Система электронного контроля устойчивости (ESC) не может предотвратить аварию. Превышение скорости на поворотах, резкие маневры и аквапланирование на мокрой поверхности могут привести к серьезным дорожно-транспортным происшествиям. Предотвратить ДТП может только внимательный водитель, соблюдающий технику безопасности, который избегает маневров, способных привести к потере сцепления колес с дорогой. Даже при наличии системы ESC всегда соблюдайте все обычные меры предосторожности при управлении автомобилем, включая езду на безопасной скорости для данных условий.

Электронный контроль устойчивости (ESC) - это электронная система, которая помогает водителю сохранить управление автомобилем в неблагоприятных условиях. Она не является заменой навыкам и методам безопасного вождения. На сохранение управления с помощью системы ESC влияют такие факторы, как скорость, дорожные условия и усилие, прилагаемое водителем для поворота рулевого колеса. Ответственность за управление автомобилем и прохождение поворотов на правильно выбранной скорости при достаточном уровне безопасности полностью возлагается на водителя.

При использовании тормозов в условиях, при которых может произойти блокировка колес, вы можете услышать тиканье тормозов или ощутить соответствующие вибрации на педали тормоза. Это нормальное явление, которое означает, что система ESC активна.

**\* ПРИМЕЧАНИЕ**

Когда автомобиль начинает движение после запуска двигателя, из моторного отсека может доноситься щелканье. Это нормальное явление, которое свидетельствует об исправной работе системы электронного контроля устойчивости.

**Работа системы ESC****Включение системы ESC**

- • При включении зажигания индикаторные лампы «ESC» и «ESC OFF» (ESC выкл.) загорятся примерно на 3 секунды, после чего включится система ESC.
- Для выключения системы ESC включите зажигание и нажмите кнопку «ESC OFF» (ESC выкл.). загорится индикаторная лампа «ESC OFF» (ESC выкл.). Для включения системы ESC нажмите кнопку «ESC OFF» (ESC выкл.) (индикаторная лампа «ESC OFF» (ESC выкл.) погаснет).
- При запуске двигателя можно услышать негромкий тикающий звук, который свидетельствует о запуске процесса автоматической самодиагностики системы ESC и не является признаком неисправности.

**Во время работы**

Работа системы ESC сопровождается миганием индикаторной лампы ESC.



- Если система электронного контроля устойчивости работает правильно, в автомобиле ощущаются легкие пульсации. Это вызвано управлением тормозами и не указывает на неисправность.
- При выезде с грязного участка дороги или движении по скользкой поверхности частота вращения двигателя может не увеличиться даже при сильном нажатии педали газа. Такое поведение обеспечивает необходимую устойчивость и сцепление автомобиля с дорогой, оно не указывает на неисправность.



## Выключение системы ESC



Чтобы отключить электронную систему стабилизации курсовой устойчивости (ESC):

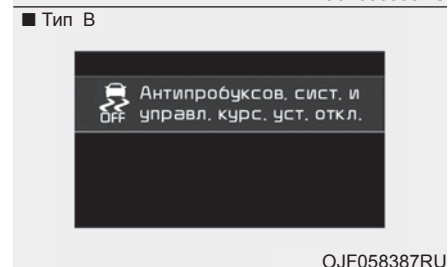
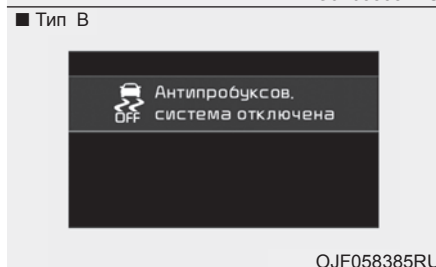
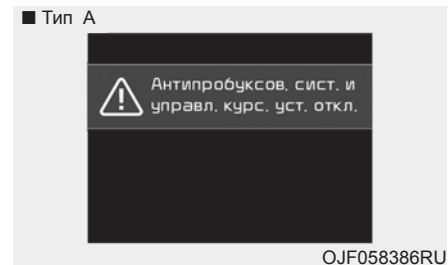
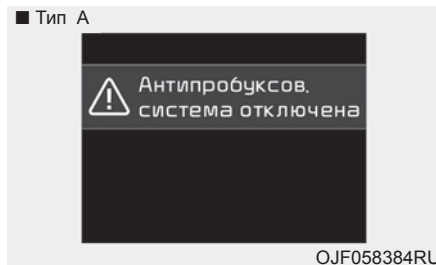

### • Состояние 1

Кратковременно нажмите кнопку «ESC OFF» (ВЫКЛ. ESC) (загорится индикатор «ESC OFF» (ВЫКЛ. ESC) и отобразится сообщение). В этом состоянии функция управления двигателем не работает. Другими словами, функция регулирования тягового усилия отключается, работает только функция управления тормозами.

### • Состояние 2

Нажмите кнопку «ESC OFF» (ВЫКЛ. ESC) более чем на 3 секунды. Загорится индикатор «ESC OFF» (ESC ВЫКЛ.) и прозвучит предупредительный сигнал «ESC OFF». В этом состоянии функции управления двигателем и управления тормозами отключаются. Это означает, что система курсовой устойчивости автомобиля также отключается.

Если при выключенной системе ESC замок зажигания перевести в положение «LOCK/OFF» (Блокировка/Выкл.), система ESC остается отключенной. При запуске двигателя система автоматически включается.

### Индикаторная лампа

■ Индикаторная лампа ESC



■ Индикаторная лампа «ESC OFF»  
(ESC ВЫКЛ.)



Когда ключ зажигания повернут в положение «ON» (Вкл.), индикаторная лампа загорается, а потом гаснет, если система электронного контроля устойчивости (ESC) работает нормально.

Индикаторная лампа электронного контроля устойчивости (ESC) мигает, если система ESC работает, или горит непрерывно, если система ESC не работает.

Индикаторная лампа отключения электронного контроля устойчивости «ESC OFF» загорается, если система ESC выключается кнопкой.



### ПРЕДОСТЕРЕЖЕНИЕ

*Езда с разными размерами шин или колес может вызвать неполадки системы электронного контроля устойчивости (ESC). При замене шин убедитесь, что они имеют тот же размер, что и оригинальные шины.*



### ПРЕДУПРЕЖДЕНИЕ

**Система электронного контроля устойчивости является только вспомогательным средством для вождения автомобиля; будьте осторожны при замедлении на поворотах, заснеженной или обледенелой дороге. Ведите автомобиль медленно и не пытайтесь ускоряться, если индикаторная лампа ESC мигает или если поверхность дороги скользкая.**

### **Использование кнопки «ESC OFF» (Выключения ESC)**

#### **Во время движения**

- Электронный контроль устойчивости (ESC) должен быть включен для повседневного движения, при возможности.
- Для включения ESC во время движения, нажмите на кнопку «ESC OFF» (ESC выкл.) во время движения по ровной дороге.

Никогда не нажимайте кнопку «ESC OFF» (ESC выкл.) во время работы ESC (индикаторная лампа ESC мигает).

При выключении ESC во время работы ESC автомобиль может потерять управление.

#### **\* ПРИМЕЧАНИЕ**

- При работе автомобиля на динамометре система ESC должна быть выключена (горит лампа «ESC OFF» (ESC выкл.)).
- Выключение ESC не влияет на работу ABS или тормозной системы.

### **⚠ ПРЕДУПРЕЖДЕНИЕ**

**Никогда не нажимайте кнопку «ESC OFF» (ESC выкл.) во время работы ESC.**

**При выключении ESC во время работы ESC можно потерять управление автомобилем.**

**Для включения ESC во время движения, нажмите на кнопку «ESC OFF» (ESC выкл.) во время движения по ровной дороге.**

### **Система помощи при трогании на подъеме (HAC)**

Система помощи при трогании на подъеме предназначена для повышения комфорта. Ее главной задачей является предотвращение скатывания автомобиля назад при трогании с места в гору. Система HAC удерживает тормозное давление, созданное водителем во время процедуры торможения, в течение 2 секунд после того, как была отпущена педаль тормоза.

Во время удержания давления у водителя имеется достаточно времени, чтобы нажать на педаль газа и продолжить движение.

Тормозное давление снижается, как только система распознает намерение водителя продолжить движение.

**⚠ ПРЕДУПРЕЖДЕНИЕ**

Система НАС обычно включается всего на 2 секунды. Водитель должен быть осторожен, чтобы не допустить скатывания назад, которое может стать причиной несчастного случая с участием объектов или людей, находящихся позади автомобиля, и вовремя среагировать на скатывание во время подъема по склону, вызванного недостаточным тормозным давлением, созданным водителем во время процедуры торможения.

**\* ПРИМЕЧАНИЕ**

- Система НАС не работает, когда рычаг переключения передач находится в положении «Р» (парковка) или «N» (нейтраль).
- Система НАС включается, даже если система ESC выключена, но она не включается, если система ESC неисправна.

**Управление устойчивостью автомобиля (VSM) (при наличии)**

Эта система обеспечивает дополнительную устойчивость и чувствительность рулевого управления автомобиля в условиях езды по скользкой дороге или в случае, когда автомобиль обнаруживает изменение коэффициента трения между правыми и левыми колесами при торможении.

**Работа системы VSM**

Работа системы VSM сопровождается миганием индикаторной лампы «ESC»



Когда система управления устойчивостью автомобиля работает должным образом, в автомобиле можно почувствовать легкую пульсацию. Это вызвано управлением тормозами и не указывает на неисправность.

**В каких случаях не работает система VSM:**

- Движение по уклону.
- Движение задним ходом
- На комбинации приборов продолжает гореть индикаторная лампа «ESC OFF» (Выключение ESC) ().
- На комбинации приборов продолжает гореть индикаторная лампа EPS.

### Отключение системы VSM

Если нажать кнопку «ESC OFF» (ESC выкл.) для отключения системы ESC, система VSM будет также выключена и загорится индикаторная лампа «ESC OFF» () .

Для включения системы VSM нажмите кнопку еще раз. Индикаторная лампа «ESC OFF» погаснет.

### Индикатор неисправности

Система VSM может отключиться, даже если ее работа не отменена нажатием кнопки «ESC OFF» (ESC выкл.). Это означает, что где-то в системе электроусилителя руля или VSM обнаружена неисправность.

Если индикаторная лампа выключения системы электронного контроля устойчивости (ESC) () или сигнальная лампа электроусилителя руля (EPS) горит непрерывно, следует проверить систему в специализированной мастерской. Kia рекомендует обратиться к официальному дилеру Kia или партнерской сервисной компании.

### \* ПРИМЕЧАНИЕ

- Система VSM предназначена для работы при скорости выше примерно 15 км/час на поворотах.
- Система VSM предназначена для работы при скорости выше примерно 30 км/час при торможении автомобиля на неоднородной по сцеплению дороге. Неоднородная по сцеплению дорога представляет собой поверхности с различной силой трения.

### ПРЕДУПРЕЖДЕНИЕ

- Система управления устойчивостью автомобиля не является заменой навыков и методов безопасного вождения, а только дополняет их. Водитель обязан все время следить за скоростью и расстоянием до впереди идущего автомобиля. При управлении автомобилем всегда крепко держите рулевое колесо в руках.
- Автомобиль реагирует на действия водителя, даже если установлена система VSM. Всегда соблюдайте все обычные меры предосторожности по управлению автомобилем на безопасной скорости с учетом имеющихся условий — в том числе в неблагоприятную погоду и на скользкой дороге.
- Управление автомобилем с шинами или колесными дисками различных размеров может привести к неисправности системы VSM. При замене шин убедитесь, что они имеют тот же размер, что и оригинальные шины.

### ESS: система предупреждения об аварийной остановке (при наличии)

Сигнал аварийной остановки предупреждает водителя сзади миганием стоп-сигнала, когда автомобиль внезапно останавливается или при остановке активируется система ABS. (Система ABS активируется, когда скорость автомобиля превышает 55 км/ч, а замедление автомобиля составляет более 7 м/с<sup>2</sup>, или при экстренном торможении автомобиля.)

При снижении скорости автомобиля ниже 40 км/ч и отключении системы ABS или при завершении экстренного торможения мигание стоп-сигнала прекратится.



### ПРЕДОСТЕРЕЖЕНИЕ

*Система предупреждения об аварийной остановке не работает при включенной аварийной световой сигнализации.*

### Правильные приемы торможения



### ПРЕДУПРЕЖДЕНИЕ

- **Выходя из автомобиля или паркуя его, обязательно полностью затягивайте стояночный тормоз и внимательно переводите рычаг переключения коробки передач в положение парковки. Автомобиль с неполностью затянутым стояночным тормозом может случайно тронуться с места и причинить травмы вам или другим людям.**
- **У всех припаркованных автомобилей должен быть включен стояночный тормоз. Это позволяет исключить внезапное перемещение автомобиля, вследствие которого могут пострадать пассажиры автомобиля или пешеходы.**

- Перед выездом с парковочного места проверьте, отключен ли стояночный тормоз и погас ли соответствующий индикатор.
- При езде по воде тормоза могут намокнуть. Также они могут намокнуть во время мойки автомобиля. Намокшие тормоза представляют опасность! Автомобиль с намокшими тормозами теряет способность быстро останавливаться. При торможении автомобиль с намокшими тормозами может увести в сторону. Для того чтобы высушить тормоза, слегка нажимайте педаль тормоза, пока не восстановится нормальное тормозное усилие, при этом внимательно следите за поведением автомобиля на дороге. Если тормозное усилие не возвращается к норме, остановитесь при первой же возможности и пройдите осмотр в специализированной мастерской. Kia рекомендует позвонить официальному дилеру Kia или партнерской сервисной компании.

- Не следует двигаться на автомобиле под гору с выключенной передачей. Это крайне опасно. Автомобиль должен двигаться только с включенной передачей: для снижения скорости воспользуйтесь тормозами, после чего понизьте передачу, чтобы поддерживать безопасную скорость с помощью торможения двигателем.
- При движении не держите ногу на педали тормоза. Держать ногу на педали тормоза во время движения автомобиля опасно, так как это может привести к перегреву и отказу тормозов. Кроме того, усиливается износ компонентов тормозной системы.
- Если во время движения у вас спустило шину, аккуратно нажмите на тормоз: во время замедления автомобиль следует удерживать в направлении прямого хода вперед. Когда позволит скорость, отведите автомобиль на обочину и остановитесь в безопасном месте.
- Паркуясь на уклоне, соблюдайте крайнюю осторожность. Надежно затяните стояночный тормоз и переведите рычаг переключения передач в положение «Р» (парковка). Если автомобиль направлен вниз по склону, поверните передние колеса к бордюру, чтобы предотвратить скатывание автомобиля вниз. Если автомобиль направлен вверх по склону, поверните передние колеса от бордюра, чтобы предотвратить скатывание автомобиля вниз. При отсутствии бордюра или при необходимости предотвратить скатывание автомобиля в силу других условий необходимо заблокировать колеса.
- При некоторых условиях стояночный тормоз может замерзнуть во включенном положении. Чаще всего это происходит при скоплении снега или льда в районе задних тормозов или если тормоза промокли. Если существует риск замерзания стояночного тормоза, применяйте его только кратковременно, чтобы перевести рычаг переключения передач в положение «Р» (Парковка) и заблокировать задние колеса автомобиля для предотвращения скатывания. После этого отпустите стояночный тормоз.
- Не пытайтесь удерживать автомобиль на уклоне с помощью педали акселератора. Это может привести к перегреву трансмиссии. Всегда пользуйтесь педалью тормоза или стояночным тормозом.

## ВСПОМОГАТЕЛЬНАЯ СИСТЕМА ПРЕДУПРЕЖДЕНИЯ О ЛОБОВОМ СТОЛКНОВЕНИИ (FCA) (ТИП КАМЕРЫ) (ПРИ НАЛИЧИИ)

Система FCA предназначена для обнаружения и отслеживания транспортного средства, движущегося впереди, с помощью камеры и предупреждения водителя о неизбежности столкновения и применения экстренного торможения при необходимости.

\* Камера системы предупреждения о лобовом столкновении FCA не реагирует на находящиеся перед автомобилем пешеходов.



### ПРЕДУПРЕЖДЕНИЕ

Примите следующие меры предосторожности при использовании вспомогательной системы предупреждения о лобовом столкновении (FCA):

- Данная система является исключительно вспомогательной. При ее применении водитель должен по-прежнему быть внимательным и соблюдать предельную осторожность. Диапазон обнаружения объектов и тип объектов являются ограниченными. Всегда следите за ситуацией на дороге.
- НИКОГДА не водите автомобиль слишком быстро с учетом дорожных условий или при повороте.
- Всегда внимательно смотрите на дорогу, чтобы предотвратить возникновение неожиданных и внезапных ситуаций. Система FCA не позволяет полностью остановить транспортное средство и избежать столкновения.

## Настройка и активация системы

### Настройка системы

Водитель может активировать систему предупреждения о лобовом столкновении (FCA), повернув ключ зажигания в положение «ON» (Вкл.) и выбрав:

«User Settings» (Установки) → «Driver Assistance» (Помощь водителю) → «Forward safety» (Безопасность впереди)

- Если вы выберете «Active assist» (Активная помощь), система FCA активируется. Система FCA выводит предупреждающие сообщения и сигналы в соответствии с уровнем риска столкновения. Кроме того, она управляет тормозами в соответствии с уровнями риска столкновения.
- Если выбран режим «Warning only» (Только предупреждение), система FCA активируется и выводит предупреждающие сигналы в соответствии с уровнем опасности столкновения. Вам следует самостоятельно управлять педалью тормоза, поскольку система FCA не контролирует тормоза.
- Если вы выберете «Off» (Выкл.), система FCA деактивируется.





При отключении системы FCA загорается сигнальная лампа на ЖК-дисплее. Водитель может контролировать состояние включения/выключения системы FCA на ЖК-дисплее. Сигнальная лампа также загорается при выключении системы ESC (Электронного контроля устойчивости). Если сигнальная лампа продолжает гореть при активированной системе FCA, следует проверить автомобиль в специализированной мастерской. Kia рекомендует обратиться к официальному дилеру Kia или партнерской сервисной компании.

Водитель может выбрать начальное время срабатывания предупреждения на ЖК-дисплее.

Перейдите в «User Settings» (Установки) → «Driver Assistance» (Помощь водителю) → «Warning timing» (Таймер предупреждений) → «Normal/Later» (Обычное/с задержкой).

Варианты для первичного предупреждения об опасности переднего столкновения включают следующее:

- Normal (Обычное):

При выборе этого условия, первоначальное предупреждение о переднем столкновении активируется в обычном режиме. Эта настройка обеспечивает стандартное расстояние до движущегося впереди автомобиля перед подачей предупреждения.

- Later (С задержкой):

При выборе этого условия, первоначальное предупреждение о переднем столкновении активируется позже, чем обычно. Эта настройка уменьшает величину расстояния до движущегося впереди автомобиля, при котором выводится предупреждение.

Выбирайте «Later» (С задержкой), когда проезжая часть не загружена и при движении с малой скоростью.

Если впереди идущее транспортное средство резко увеличивает скорость, водитель может заметить ранний предупреждающий сигнал, даже если был выбран вариант позднего оповещения.

### **Предварительные требования для активации**

Система FCA становится готовой к активации при выборе «Active Assist» (Активная помощь) или «Warning Only» (Только предупреждение) в поле «Forward Safety» (Безопасность при движении вперед) на ЖК-дисплее и выполнении предварительных условий, указанных ниже.

- Включена система ESC.
- Скорость автомобиля превышает 10 км/ч. (Тем не менее, система FCA активируется в пределах определенной скорости движения).
- При обнаружении находящегося впереди автомобиля. (Несмотря на то, что система FCA не активируется в зависимости от обстановки перед автомобилем и состояния его систем, она выдает только определенные предупреждения).
- Система FCA не работает надлежащим образом или только подает предупреждающие сигналы в зависимости от манеры управления автомобилем или его состоянием.

- Если в поле «Forward Safety» (Безопасность при движении вперед) было выбрано «Warning Only» (Только предупреждение), система FCA выдает только предупреждающие сигналы в соответствии с уровнем риска столкновения.

### **⚠ ПРЕДУПРЕЖДЕНИЕ**

- Система FCA включается автоматически при установке выключателя зажигания в положение «ON» (Вкл.). Водитель может отключить систему FCA, отменив ее в настройках на ЖК-дисплее.
- Система FCA отключается автоматически при отмене работы ESC. Если система ESC выключена, система FCA не может быть активирована на ЖК-дисплее.  
Загорится предупреждающий сигнал системы FCA, но это не означает неисправность системы.
- Включайте или отключайте систему FCA с помощью переключателей на рулевом колесе после остановки автомобиля в безопасном месте.

### **Предупреждающее сообщение системы FCA и управление системой**

Система FCA подает предупреждающие сообщения и аварийные сигналы в соответствии с такими уровнями риска столкновения, как внезапное торможение движущегося впереди автомобиля или отсутствие необходимой дистанции между автомобилями. Кроме того, она управляет тормозами в соответствии с уровнями риска столкновения.

### **Предупр. о столкновен. (1-е предупреждение)**

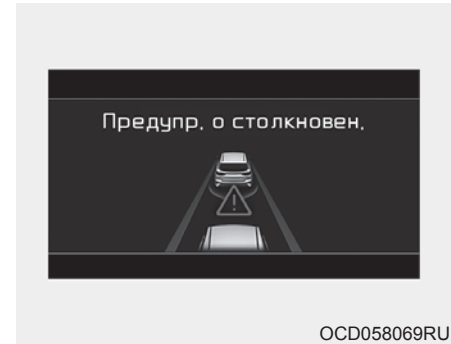

OCD058069RU

- Предупреждение появляется на ЖК-дисплее и сопровождается сигналом тревоги.
- Система FCA контролирует тормозную систему в определенных пределах для погашения силы столкновения.
  - Если выбран режим «Warning only» (Только предупреждение), система FCA активируется и выводит предупреждающие сигналы в соответствии с уровнем опасности столкновения. Вам следует самостоятельно управлять педалью тормоза, поскольку система FCA не контролирует тормоза.

### Аварийное тормож. (2-е предупреждение)

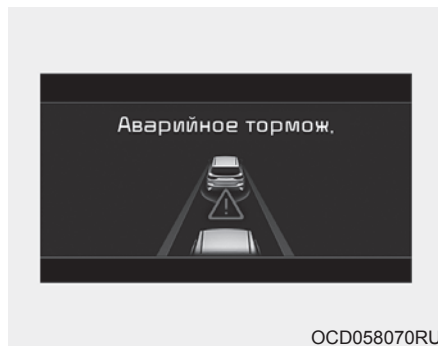

- Предупреждение появляется на ЖК-дисплее и сопровождается сигналом тревоги.
- Система FCA контролирует тормозную систему в определенных пределах для погашения силы столкновения. Система FCA контролирует максимальное торможение непосредственно перед столкновением.

- Если выбран режим «Warning only» (Только предупреждение), система FCA активируется и выводит предупреждающие сигналы в соответствии с уровнем опасности столкновения. Вам следует самостоятельно управлять педалью тормоза, поскольку система FCA не контролирует тормоза.

### Работа тормозов

- В чрезвычайной ситуации тормозная система переходит в состояние готовности для быстрого реагирования на нажатие педали тормоза водителем.
- Система FCA обеспечивает дополнительное усилие при торможении для обеспечения оптимальной эффективности торможения при нажатии педали тормоза водителем.
- Контроль торможения автоматически отключается, когда водитель резко нажимает на педаль тормоза или акселератора или когда резко поворачивает рулевое колесо.
- Контроль торможения автоматически отключается, когда факторы риска исчезают.



### ПРЕДОСТЕРЕЖЕНИЕ

**Водитель всегда должен с большой осторожностью эксплуатировать автомобиль, даже если отсутствуют какие-либо предупреждающие сообщения или сигналы.**

**⚠ ПРЕДУПРЕЖДЕНИЕ**

Системы FCA не позволяют полностью избежать столкновений. Система FCA может остановить автомобиль не полностью перед столкновением из-за условий окружающей среды, погодных и дорожных условий. Водитель несет ответственность за безопасность вождения и управления автомобилем.

**⚠ ПРЕДУПРЕЖДЕНИЕ**

Система FCA учитывает уровень риска, зависящий от дистанции до движущегося впереди транспортного средства, скорости движущегося впереди транспортного средства, а также характера управления автомобилем.

Для включения системы избегайте рискованного вождения.

**Датчик камеры системы FCA**

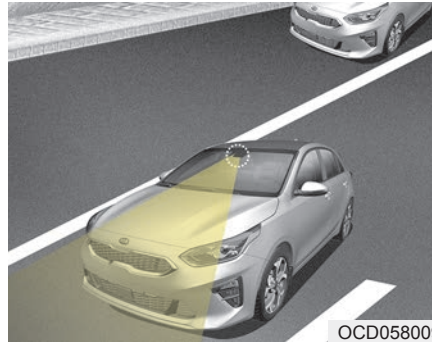

Для обеспечения исправной работы системы FCA следует следить за тем, чтобы датчик был чистым и не содержал налета из грязи, снега и мусора.

Грязь, снег или посторонние вещества на объективе могут отрицательно влиять на чувствительность датчика.

**Предупреждение и сигнальная лампа**

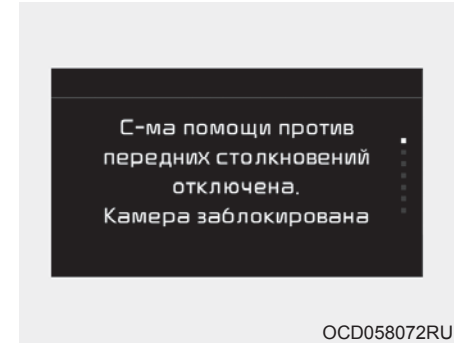

Если на камере присутствует грязь, снег или мусор, работа системы FCA может временно прекратиться. В таком случае появится предупреждающее сообщение, чтобы оповестить водителя.

Это не является признаком неисправности системы FCA. Чтобы снова запустить систему FCA, удалите посторонние вещества.

Система FCA может работать неправильно, если после включения двигателя какие-либо вещества не обнаруживаются (например, на открытой местности).

### **⚠ ПРЕДУПРЕЖДЕНИЕ**

Система FCA может не сработать из-за особенностей вождения, дорожного движения, погодных или дорожных условий и т. п. и при этом не выдать никаких предупреждающих сообщений.

### **\* ПРИМЕЧАНИЕ**

- Такие действия могут отрицательно повлиять на работу датчика.
- Всегда содержите датчик в чистоте и не допускайте наличия на нем загрязнений.
- Будьте осторожны и не прилагайте чрезмерное усилие к датчику. Если положение датчика было принудительно изменено, система экстренного торможения FCA может работать некорректно. В таком случае предупреждающее сообщение может не отображаться. В этом случае следует проверить автомобиль в специализированной мастерской. Kia рекомендует обратиться к официальному дилеру Kia или партнерской сервисной компании.

(Продолжение)

(Продолжение)

- Используйте только оригинальные запасные части для ремонта или замены датчика.
- Не тонируйте стекло и не размещайте наклейки и аксессуары вокруг внутреннего зеркала в месте установки камеры.
- Не допускайте попадания влаги в место установки фронтальной камеры.
- Не допускайте повреждения или случайного удаления частей радара/камеры.
- Не размещайте отражающие предметы (белую бумагу, зеркало и т. п.) на амортизирующей накладке. Система может активироваться без необходимости из-за отражения солнечного света.
- Слишком высокая громкость звука может помешать услышать предупреждающий сигнал системы.
- Чтобы получить дополнительную информацию о мерах предосторожности при обращении с датчиком, см. пункт «Система удержания полосы» в данной главе.

### **Неисправность системы**

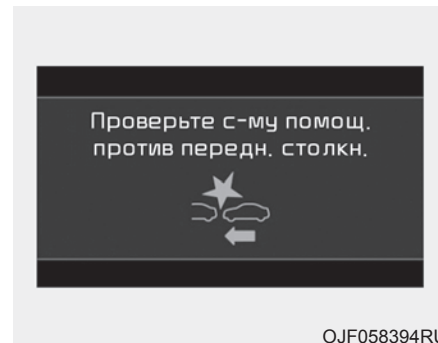

- Когда система FCA неисправна, загорается сигнальная лампа FCA (⚠), и на несколько секунд отображается предупреждение. После того как сообщение исчезнет, загорится главная сигнальная лампа (⚠). В этом случае следует проверить автомобиль в специализированной мастерской. Kia рекомендует обратиться к официальному дилеру Kia или партнерской сервисной компании.
- Предупреждающее сообщение системы FCA может появиться, когда загорается сигнальная лампа системы ESC.

**⚠ ПРЕДУПРЕЖДЕНИЕ**

- FCA является всего лишь вспомогательной системой для удобства водителя. Водитель несет ответственность за управление автомобилем. Не полагайтесь исключительно на работу системы FCA. Поддерживайте безопасную дистанцию торможения, а также, в случае необходимости, нажимайте на педаль тормоза, чтобы снизить скорость движения.
- В определенных ситуациях при определенных условиях управления автомобилем, система FCA может включаться без необходимости. Кроме того, в отдельных случаях система распознавания камеры фронтального обзора может не обнаруживать движущиеся впереди автомобили. Система FCA может не активироваться, и предупреждающее сообщение отображаться не будут.

(Продолжение)

(Продолжение)

- Система FCA не всегда выводит предупреждающие сообщения и производит предупреждающие сигналы. Кроме того, в связи с ограничениями датчика система FCA может не выводить предупреждающих сообщений и не производить предупреждающие сигналы.
- При возникновении неисправности системы FCA контроль торможения не будет работать при обнаружении опасности столкновения даже тогда, когда другие системы торможения работают нормально.
- Система FCA срабатывает только на движущиеся впереди автомобили во время движения вперед. Она не реагирует на животных или транспортные средства, движущиеся во встречном направлении.
- Система FCA не в состоянии распознать транспортные средства, которые пересекают перекресток перпендикулярно движению вашего автомобиля, или транспортные средства, припаркованные перпендикулярно.

(Продолжение)

(Продолжение)

- Управление тормозной системой может ухудшиться при внезапной остановке транспортного средства спереди. Следует всегда держаться на безопасной дистанции до транспортного средства спереди.
- Во время торможения возможно включение системы FCA, что может привести к внезапной остановке автомобиля. В этом случае находящийся в салоне багаж может представлять опасность для пассажиров. Следует учитывать этот фактор при распределении багажа в автомобиле.
- Система FCA может не сработать, если водитель использует педаль тормоза, чтобы избежать риска столкновения.

(Продолжение)

**(Продолжение)**

- Система FCA не работает при движении автомобиля задним ходом. В таких случаях необходимо соблюдать безопасную дистанцию для торможения и при необходимости выжать педаль тормоза, чтобы уменьшить скорость движения для поддержания безопасного расстояния.
- Обычная функция торможения будет исправно работать даже при возникновении проблем с системой управления торможением FCA или с другими функциями. В этом случае система управления торможением не сработает при возникновении риска столкновения.
- Система FCA может не сработать из-за особенностей вождения, дорожного движения, погодных или дорожных условий и т. п.
- Система FCA может реагировать не на все типы транспортных средств.

**Пределы возможностей системы**

Система FCA — это система помощи водителю в определенных опасных условиях движения. Ее наличие не отменяет обязанности водителя по контролю за опасными ситуациями на дороге.

Система FCA отслеживает дорожные ситуации с помощью датчика камеры. Таким образом, в ситуации, которая развивается вне зоны охвата датчика, система FCA не может работать надлежащим образом. В указанных ниже ситуациях водитель должен проявлять особую осторожность. Работа системы FCA может быть ограничена.

**Распознавание автомобилей**

- Камера загрязнена посторонними веществами.
- Идет сильный дождь или снег.
- Имеется электромагнитное излучение.
- Транспортное средство спереди имеет узкий корпус (т. е. мотоциклы и велосипеды)
- Обзор нечеткий из-за подсветки, отраженного света или темноты.
- Камера не может охватить полное изображение движущегося впереди автомобиля.
- Впереди движется автомобиль специального назначения, например грузовик или фура.
- Снаружи резко меняется освещенность, например, при проезде туннеля.
- Неустойчивое движение автомобиля.
- Возможности распознавания датчика камеры ограничены.

- Недостаточно хорошо освещено поле зрения водителя (либо слишком темно или слишком много отражений, или слишком много подсветки сзади, которая затемняет поле зрения)
- Автомобиль впереди отличается опасным стилем движения
- Автомобиль передвигается в местах, где имеются металлические предметы, например, строительные площадки, железная дорога и т. д.
- Подсветка отражается в направлении транспортного средства (включая переднее освещение от идущего впереди автомобиля)
- Влага на лобовом стекле удалена не полностью или замерзла.
- Туман.
- Задние фонари движущегося впереди транспортного средства выключены, отсутствуют, имеет асимметричную или неправильную направленность.
- Автомобиль движется по неасфальтированной дороге или неровной поверхности или по дороге с резкими изменениями уклона.
- Автомобиль движется под землей или внутри зданий.
- Если в работе датчика произойдет внезапный сбой при переезде через искусственную неровность (т. н. «лежачий полицейский»).
- В случае значительной встряски автомобиля.
- При проезде через перекресток с круговым движением, следуя за идущим впереди автомобилем.
- Если объектив передней камеры загрязнен, ветровое стекло затонировано или оклеено пленкой, на нем присутствует пленка водоотталкивающего средства, стекло повреждено, на нем присутствуют посторонние предметы (наклейки, насекомые и т. д.).
- Камеры или объектив камеры повреждены.
- Если фары автомобиля не включены в темное время суток или при проезде через тоннель, или если свет фар слишком слабый.
- В случае отраженного света уличного освещения или света фар движущегося навстречу автомобиля или в случае отражения солнечного света водой на поверхности дороги.
- В случае, если в направлении движения автомобиля поступает свет из зоны позади автомобиля (в том числе свет автомобильных фар).
- Дорожные знаки, падающая на дорогу тень, въезды в тоннели, въезды на платные автодороги, частичное дорожное покрытие.
- В случае наличия воды или намерзания льда на ветровом стекле.
- Езда в условиях тумана.
- Когда объекты находятся вне диапазона обнаружения камеры



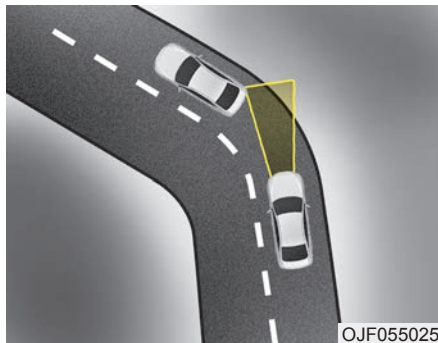

- Движение по извилистой дороге  
При движении по извилистым дорогам эффективность системы FCA снижается. Система FCA может не распознать находящийся впереди в той же полосе автомобиль. Она может без видимых причин выдавать предупреждения и сигналы тревоги, или не выдавать их вообще. При движении по извилистым дорогам необходимо быть предельно внимательным, и, при необходимости, выжимать педаль тормоза.

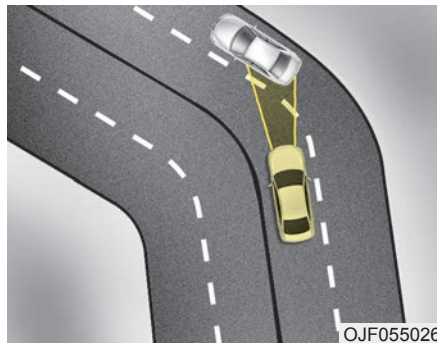

При движении по извилистым дорогам система FCA может распознать транспортное средство, движущееся впереди по соседней полосе. Будьте предельно внимательными, и, при необходимости, выжимайте педаль тормоза.  
Или же нажимайте на педаль акселератора, чтобы поддерживать скорость движения. Всегда обращайтесь внимание на окружающую обстановку.

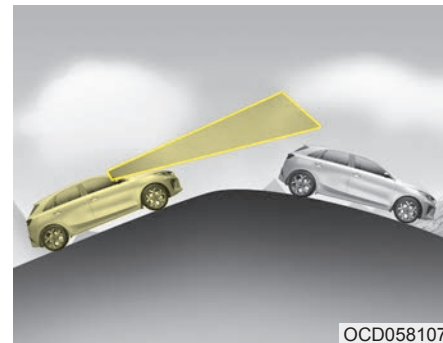

- Движение по извилистой дороге  
При движении автомобиля вверх или вниз эффективность системы FCA снижается, и она может не распознавать находящееся впереди в той же полосе транспортное средство. Она может без видимых причин выдавать предупреждения и сигналы тревоги, или не выдавать их вообще. При распознавании системой FCA автомобиля на склоне возможно резкое торможение.  
Всегда обращайтесь внимание на окружающую обстановку при движении вверх или вниз по склону и, при необходимости, выжимайте педаль тормоза.

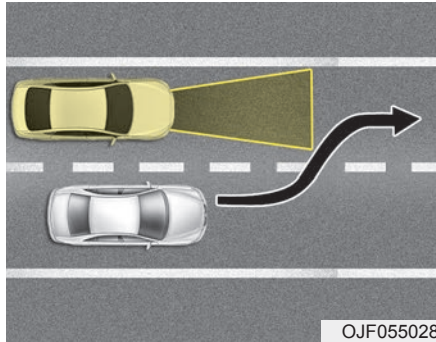

- Перестроение в другой ряд

Даже если транспортное средство в соседнем ряду перестраивается на вашу полосу, оно может быть не распознано системой FCA до тех пор, пока не попадет в зону видимости системы FCA.

Это особенно проявляется в тех случаях, когда транспортное средство в соседнем ряду перестраивается на вашу полосу — скорее всего оно не будет распознано. Всегда обращайтесь на это особое внимание.

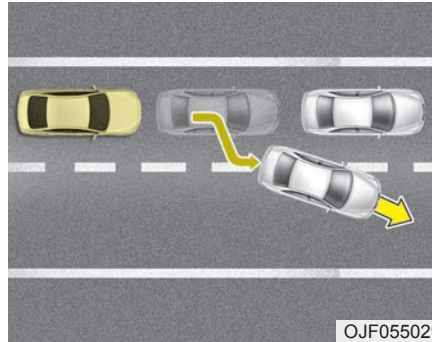

Когда останавливающийся впереди автомобиль съезжает с полосы, он может быть не распознан системой признан FCA. Всегда обращайтесь на это особое внимание.

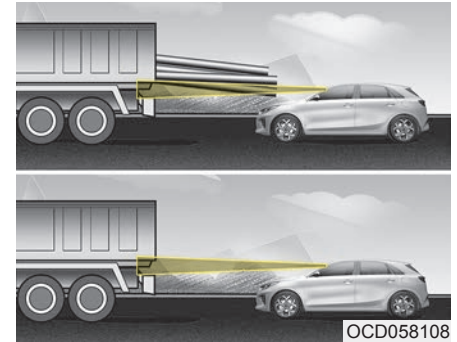

- Распознавание других автомобилей

При движении за нагруженным транспортным средством или транспортным средством с высоким дорожным просветом необходимо быть предельно внимательным, поскольку могут возникнуть опасные ситуации.

### ПРЕДУПРЕЖДЕНИЕ

- Перед началом буксировки другого транспортного средства отключите систему FCA в пользовательских настройках на ЖК-дисплее. Применение тормозов во время буксировки может отрицательно повлиять на безопасность автомобиля.
- Будьте чрезвычайно осторожны при движении транспортного средства впереди с тяжелым выступающим назад грузом, или когда оно имеет более высокий дорожный просвет.
- Датчик настроен на обнаружение исключительно транспортных средств, движущихся перед автомобилем, кроме повозок, велосипедов, мотоциклов, багажных сумок или колясок.

(Продолжение)

(Продолжение)

- Система FCA не будет работать в определенных ситуациях. Поэтому, никогда не испытывайте действие системы FCA на человеке или объекте. Это может привести к серьезным травмам или даже смерти.
- При замене или повторной установке ветрового стекла или камеры после их снятия, следует проверить автомобиль в специализированной мастерской. Kia рекомендует обратиться к официальному дилеру Kia или партнерской сервисной компании.

### \* ПРИМЕЧАНИЕ

Система может быть временно отключена из-за воздействия сильных электрических волн.

## ВСПОМОГАТЕЛЬНАЯ СИСТЕМА ПРЕДУПРЕЖДЕНИЯ О ЛОБОВОМ СТОЛКНОВЕНИИ (FCA) (ТИП КАМЕРЫ И РАДАРА) (ПРИ НАЛИЧИИ)

Система FCA предусмотрена для снижения или предотвращения риска аварии. Она определяет расстояние до впереди идущего автомобиля или пешехода с помощью датчиков (т. е. радара и камеры), а также, в случае необходимости, предупреждает водителя о риске аварии с помощью предупреждающего сообщения или предупреждающих сигналов тревоги.

\* Тип системы FCA, использующий камеру и радар, рассчитан на обнаружение движущихся впереди автомобилей и пешеходов.



### ПРЕДУПРЕЖДЕНИЕ

Примите следующие меры предосторожности при использовании вспомогательной системы предупреждения о лобовом столкновении (FCA):

- Данная система является исключительно вспомогательной. При ее применении водитель должен по-прежнему быть внимательным и соблюдать предельную осторожность. Диапазон обнаружения объектов и тип объектов являются ограниченными. Всегда следите за ситуацией на дороге.
- НИКОГДА не водите автомобиль слишком быстро с учетом дорожных условий или при повороте.
- Всегда внимательно смотрите на дорогу, чтобы предотвратить возникновение неожиданных и внезапных ситуаций. Система FCA не позволяет полностью остановить транспортное средство и избежать столкновения.

## Настройка и активация системы

### Настройка системы

Водитель может активировать систему предупреждения о лобовом столкновении (FCA), повернув ключ зажигания в положение «ON» (Вкл.) и выбрав:

«User Settings» (Установки) → «Driver Assistance» (Помощь водителю) → «Forward safety» (Безопасность впереди)

- Если вы выберете «Active assist» (Активная помощь), система FCA активируется. Система FCA выводит предупреждающие сообщения и сигналы в соответствии с уровнем риска столкновения. Кроме того, она управляет тормозами в соответствии с уровнями риска столкновения.
- Если выбран режим «Warning only» (Только предупреждение), система FCA активируется и выводит предупреждающие сигналы в соответствии с уровнем опасности столкновения. Вам следует самостоятельно управлять педалью тормоза, поскольку система FCA не контролирует тормоза.
- Если вы выберете «Off» (Выкл.), система FCA деактивируется.



При отключении системы FCA загорается сигнальная лампа на ЖК-дисплее. Водитель может контролировать состояние включения/выключения системы FCA на ЖК-дисплее. Сигнальная лампа также загорается при выключении системы ESC (Электронного контроля устойчивости). Если сигнальная лампа продолжает гореть при активированной системе FCA, следует проверить автомобиль в специализированной мастерской. Kia рекомендует обратиться к официальному дилеру Kia или партнерской сервисной компании.

Водитель может выбрать начальное время срабатывания предупреждения на ЖК-дисплее.

Перейдите в «User Settings» (Установки) → «Driver Assistance» (Помощь водителю) → «Warning timing» (Таймер предупреждений) → «Normal/Later» (Обычное/с задержкой).

Варианты для первичного предупреждения об опасности переднего столкновения включают следующее:

- Normal (Обычное):

При выборе этого условия, первоначальное предупреждение о переднем столкновении активируется в обычном режиме. Эта настройка обеспечивает стандартное расстояние до движущегося впереди автомобиля перед подачей предупреждения.

- Later (С задержкой):

При выборе этого условия, первоначальное предупреждение о переднем столкновении активируется позже, чем обычно. Эта настройка уменьшает величину расстояния до движущегося впереди автомобиля, при котором выводится предупреждение.

Выбирайте «Later» (С задержкой), когда проезжая часть не загружена и при движении с малой скоростью.

Если впереди идущее транспортное средство резко увеличивает скорость, водитель может заметить ранний предупреждающий сигнал, даже если был выбран вариант позднего оповещения.

### **Предварительные требования для активации**

Система FCA становится готовой к активации при выборе «Active Assist» (Активная помощь) или «Warning Only» (Только предупреждение) в поле «Forward Safety» (Безопасность при движении вперед) на ЖК-дисплее и выполнении предварительных условий, указанных ниже.

- Включена система ESC.
- Скорость автомобиля превышает 10 км/ч. (Тем не менее, система FCA активируется в пределах определенной скорости движения).
- При обнаружении находящегося впереди автомобиля или пешехода. (Несмотря на то, что система FCA не активируется в зависимости от обстановки перед автомобилем и состояния его систем, она выдает только определенные предупреждения).
- Система FCA не работает надлежащим образом или только подает предупреждающие сигналы в зависимости от манеры управления автомобилем или его состоянием.

- Если в поле «Forward Safety» (Безопасность при движении вперед) было выбрано «Warning Only» (Только предупреждение), система FCA выдает только предупреждающие сигналы в соответствии с уровнем риска столкновения.

### **⚠ ПРЕДУПРЕЖДЕНИЕ**

- Система FCA включается автоматически при установке выключателя зажигания в положение «ON» (Вкл.). Водитель может отключить систему FCA, отменив ее в настройках на ЖК-дисплее.
- Система FCA отключается автоматически при отмене работы ESC. Если система ESC выключена, система FCA не может быть активирована на ЖК-дисплее.  
Загорится предупреждающий сигнал системы FCA, но это не означает неисправность системы.
- Включайте или отключайте систему FCA с помощью переключателей на рулевом колесе после остановки автомобиля в безопасном месте.

### **Предупреждающее сообщение системы FCA и управление системой**

Система FCA выдает предупреждающие сообщения и аварийные сигналы в соответствии с такими уровнями риска столкновения, как внезапное торможение движущегося впереди автомобиля, возникновение недостаточного расстояния между автомобилями или столкновение с пешеходами. Кроме того, она управляет тормозами в соответствии с уровнями риска столкновения.

### **Предупр. о столкновен. (1-е предупреждение)**

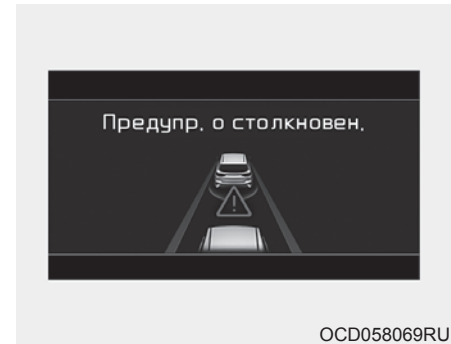

OCD058069RU

- Предупреждение появляется на ЖК-дисплее и сопровождается сигналом тревоги.
- Система FCA контролирует тормозную систему в определенных пределах для погашения силы столкновения.
  - Если выбран режим «Warning only» (Только предупреждение), система FCA активируется и выводит предупреждающие сигналы в соответствии с уровнем опасности столкновения. Вам следует самостоятельно управлять педалью тормоза, поскольку система FCA не контролирует тормоза.

### Аварийное тормож. (2-е предупреждение)

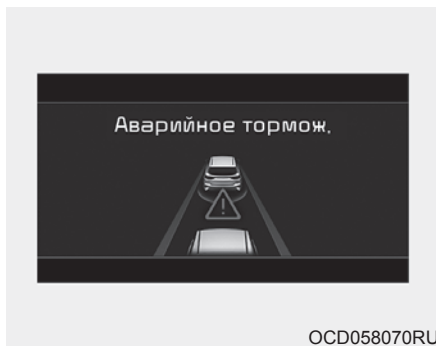

- Предупреждение появляется на ЖК-дисплее и сопровождается сигналом тревоги.
- Система FCA контролирует тормозную систему в определенных пределах для погашения силы столкновения. Система FCA контролирует максимальное торможение непосредственно перед столкновением.

- Если выбран режим «Warning only» (Только предупреждения), система FCA активируется и выводит предупреждающие сигналы в соответствии с уровнем опасности столкновения. Вам следует самостоятельно управлять педалью тормоза, поскольку система FCA не контролирует тормоза.

### Работа тормозов

- В чрезвычайной ситуации тормозная система переходит в состояние готовности для быстрого реагирования на нажатие педали тормоза водителем.
- Система FCA обеспечивает дополнительное усилие при торможении для обеспечения оптимальной эффективности торможения при нажатии педали тормоза водителем.
- Контроль торможения автоматически отключается, когда водитель резко нажимает на педаль тормоза или акселератора или когда резко поворачивает рулевое колесо.
- Контроль торможения автоматически отключается, когда факторы риска исчезают.



### **ПРЕДОСТЕРЕЖЕНИЕ**

**Водитель всегда должен с большой осторожностью эксплуатировать автомобиль, даже если отсутствуют какие-либо предупреждающие сообщения или сигналы.**

**⚠ ПРЕДУПРЕЖДЕНИЕ**

Системы FCA не позволяют полностью избежать столкновений. Система FCA может остановить автомобиль не полностью перед столкновением из-за условий окружающей среды, погодных и дорожных условий. Водитель несет ответственность за безопасность вождения и управления автомобилем.

**⚠ ПРЕДУПРЕЖДЕНИЕ**

Система FCA учитывает уровень риска, зависящий от дистанции до транспортного средства / пешехода впереди, скорости транспортного средства / пешехода впереди, а также характера управления автомобилем.

Для включения системы избегайте рискованного вождения.

**Датчик для определения расстояния от впереди идущего автомобиля (передний радар)**



OCD058008

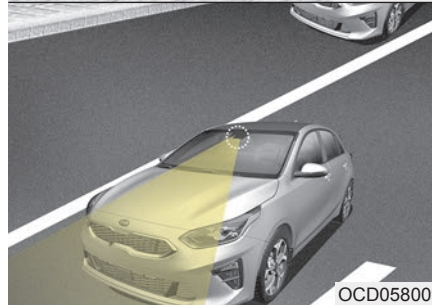

OCD058009

Для обеспечения исправной работы системы FCA следует следить за тем, чтобы датчик или его крышка были чистыми и не содержали налета из грязи, снега и мусора.

Грязь, снег или посторонние вещества на объективе могут отрицательно влиять на чувствительность датчика.



**Предупреждение и сигнальная лампа**

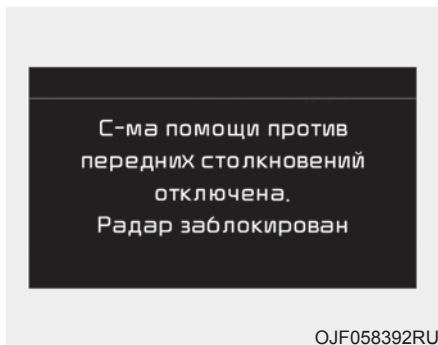

Если на крышке датчика присутствует грязь, снег или мусор, работа системы FCA может временно прекратиться. В таком случае появится предупреждающее сообщение, чтобы оповестить водителя.

Это не является признаком неисправности системы FCA. Чтобы снова запустить систему FCA, удалите посторонние вещества.

Система FCA может работать неправильно, если после включения двигателя какие-либо вещества не обнаруживаются (например, на открытой местности).

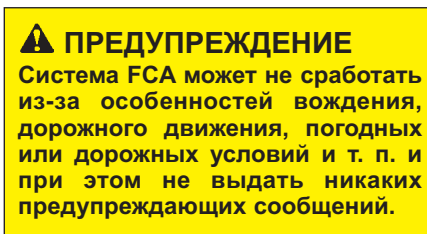

**\* ПРИМЕЧАНИЕ**

- Не устанавливайте какие-либо аксессуары, например, молдинг или наклейку номерного знака в зоне датчика. Не производите замену бампера на другой тип. Тип бампера сильно влияет на работу датчика.
- Всегда держите зону датчика и бампер в чистоте.
- Используйте только мягкую ткань для мытья автомобиля. Кроме того, не используйте воду под высоким давлением для мытья зоны датчика на бампере.
- Будьте осторожны и не применяйте чрезмерную силу на переднюю часть датчика. В случае перемещения датчика из правильного положения под действием внешних сил, система может работать не надлежащим образом даже при отсутствии предупреждающего сообщения и горящей сигнальной лампы. В этом случае следует проверить автомобиль в специализированной мастерской. Kia рекомендует обратиться к официальному дилеру Kia или партнерской сервисной компании.

(Продолжение)

(Продолжение)

- Используйте только оригинальную крышку датчика от компании Kia. Не наносите краску на крышку датчика.
- Не тонируйте стекло и не размещайте наклейки и аксессуары вокруг внутреннего зеркала в месте установки камеры.
- Не допускайте попадания влаги в место установки фронтальной камеры.
- Не допускайте повреждения или случайного удаления частей радара/камеры.
- Не размещайте отражающие предметы (белую бумагу, зеркало и т. п.) на амортизирующей накладке.
- Система может активироваться без необходимости из-за отражения солнечного света.
- Слишком высокая громкость звука может помешать услышать предупреждающий сигнал системы.
- Чтобы получить дополнительную информацию о мерах предосторожности при обращении с датчиком, см. пункт «Система удержания полосы» в данной главе.

### Неисправность системы



- Когда система FCA неисправна, загорается сигнальная лампа FCA (☛), и на несколько секунд отображается предупреждение. После того как сообщение исчезнет, загорится главная сигнальная лампа (⚠). В этом случае следует проверить автомобиль в специализированной мастерской. Kia рекомендует обратиться к официальному дилеру Kia или партнерской сервисной компании.
- Предупреждающее сообщение системы FCA может появиться, когда загорается сигнальная лампа системы ESC.

### ⚠ ПРЕДУПРЕЖДЕНИЕ

- FCA является всего лишь вспомогательной системой для удобства водителя. Водитель несет ответственность за управление автомобилем. Не полагайтесь исключительно на работу системы FCA. Поддерживайте безопасную дистанцию торможения, а также, в случае необходимости, нажимайте на педаль тормоза, чтобы снизить скорость движения.
- В определенных ситуациях при определенных условиях управления автомобилем, система FCA может включаться без необходимости. Кроме того, в отдельных случаях система распознавания камеры фронтального обзора может не обнаруживать движущиеся впереди автомобиля. Система FCA может не активироваться, и предупреждающее сообщение отображаться не будет.

(Продолжение)

(Продолжение)

- Система FCA не всегда выводит предупреждающие сообщения и производит предупреждающие сигналы. Кроме того, в связи с ограничениями датчика система FCA может не выводить предупреждающих сообщений и не производить предупреждающие сигналы.
- При возникновении неисправности системы FCA контроль торможения не будет работать при обнаружении опасности столкновения даже тогда, когда другие системы торможения работают нормально.
- Система FCA срабатывает только на автомобили/пешеходов впереди во время движения вперед. Она не срабатывает на животных или транспортных средствах, движущихся в противоположном направлении.

(Продолжение)

(Продолжение)

- Система FCA не в состоянии распознать транспортные средства, которые пересекают перекресток перпендикулярно движению вашего автомобиля, или транспортные средства, припаркованные перпендикулярно.
- Управление тормозной системой может ухудшиться при внезапной остановке транспортного средства спереди. Следует всегда держаться на безопасной дистанции до транспортного средства спереди.
- Во время торможения возможно включение системы FCA, что может привести к внезапной остановке автомобиля. В этом случае находящийся в салоне багаж может представлять опасность для пассажиров. Следует учитывать этот фактор при распределении багажа в автомобиле.
- Система FCA может не сработать, если водитель использует педаль тормоза, чтобы избежать риска столкновения.

(Продолжение)

(Продолжение)

- Система FCA не работает при движении автомобиля задним ходом. В таких случаях необходимо соблюдать безопасную дистанцию для торможения и при необходимости выжать педаль тормоза, чтобы уменьшить скорость движения для поддержания безопасного расстояния.
- Обычная функция торможения будет исправно работать даже при возникновении проблем с системой управления торможением FCA или с другими функциями. В этом случае система управления торможением не сработает при возникновении риска столкновения.
- Система FCA может не сработать из-за особенностей вождения, дорожного движения, погодных или дорожных условий и т. п.
- Система FCA может реагировать не на все типы транспортных средств.

## Пределы возможностей системы

Система FCA — это система помощи водителю в определенных опасных условиях движения. Ее наличие не отменяет обязанности водителя по контролю за опасными ситуациями на дороге.

Система FCA отслеживает дорожные ситуации через радар и датчик с видеокамерой. Таким образом, в ситуации, которая развивается вне зоны охвата датчика, система FCA не может работать надлежащим образом. В указанных ниже ситуациях водитель должен проявлять особую осторожность. Работа системы FCA может быть ограничена.

### *Распознавание автомобилей*

Работа датчика может быть ограничена при следующих условиях:

- Радарный датчик или камера закрыты посторонним предметом или мусором.
- Объектив камеры закрыт из-за затонированного, покрытого пленкой или снабженного покрытием лобового стекла, поврежденного стекла или прилипшего к стеклу постороннего предмета (наклейки, насекомого и т. д.).
- Неблагоприятные погодные условия, такие как сильный дождь или снег, ухудшают поле зрения радарного датчика или камеры.
- Присутствуют помехи от электромагнитного излучения.
- Наблюдается сильное нерегулярное отражение от радарного датчика
- Возможности распознавания радара/камеры ограничены.
- Транспортное средство, движущееся впереди, слишком мало, чтобы быть обнаруженным (например, мотоцикл и т. д.)

- Впереди движется крупногабаритное транспортное средство или прицеп, размеры которых слишком велики, чтобы быть обнаруженными системой распознавания камеры (например, прицеп автотягача и т. д.).
- Недостаточно хорошо освещено поле зрения камеры (либо слишком темно или слишком много отражений, или слишком сильный свет задних фонарей автомобиля, который ухудшает поле зрения).
- У движущегося впереди транспортного средства отсутствуют, выключены или расположены необычным образом задние габаритные огни.
- Яркость освещения резко меняется, например, при въезде в туннель или при выезде из туннеля.
- Когда свет уличного фонаря или фар встречного автомобиля отражается от влажной поверхности дороги, например, от лужи.
- Обзор перед автомобилем затруднен из-за яркого солнечного света.
- Запотевание лобового стекла; нормальная видимость дороги затруднена.
- Впереди идущий автомобиль отличается опасным стилем движения

- Автомобиль движется по неасфальтированной дороге, по неровной поверхности или по дороге с резкими изменениями уклона.
- Автомобиль передвигается в местах, где имеются металлические предметы, например, участки проведения строительных работ, железная дорога и т. д.
- Автомобиль движется внутри здания, например по парковке, находящейся в подвале здания.
- Камера распознает движущийся впереди автомобиль не полностью.
- Камера повреждена.
- Яркость наружного освещения слишком низкая, например, когда в ночное время не включены передние фары, или когда автомобиль проезжает через туннель.
- На дорогу падает тень от разделительной полосы, деревьев и т. д.
- Проезд через пункт контроля платной автодороги.
- Запотевание лобового стекла; нормальная видимость дороги затруднена.
- Плохая видимость задней части автомобиля, находящегося впереди (автомобиль поворачивает в другую сторону или автомобиль перевернут).
- Неблагоприятные дорожные условия вызывают вибрацию автомобиля во время движения.
- Характеристики распознавания датчика внезапно изменяются при проезде через искусственную неровность (т. н. «лежащий полицейский»).
- Движущийся впереди автомобиль перемещается в направлении, вертикальном по отношению к направлению движения вашего автомобиля.
- Транспортное средство перед вашим автомобилем стоит и находится в вертикальном положении.
- Транспортное средство, находящееся перед вашим автомобилем, движется вам на встречу или сдает назад.
- Вы находитесь на перекрестке с круговым движением, а другой автомобиль находится на переднем круге.

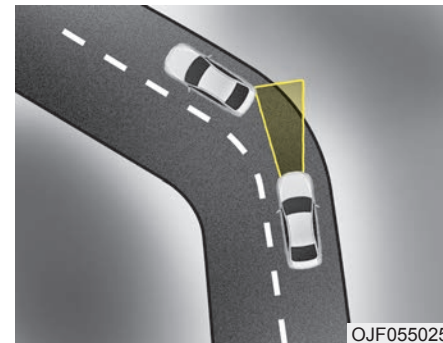

- Движение по извилистой дороге  
При движении по извилистым дорогам эффективность системы FCA снижается. Система FCA может не распознать находящийся впереди в той же полосе автомобиль. Она может без видимых причин выдавать предупреждения и сигналы тревоги, или не выдавать их вообще. При движении по извилистым дорогам необходимо быть предельно внимательным, и, при необходимости, выжимать педаль тормоза.

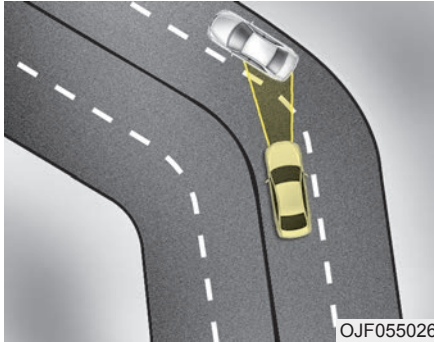

При движении по извилистым дорогам система FCA может распознать транспортное средство, движущееся впереди по соседней полосе. Будьте предельно внимательными, и, при необходимости, выжимайте педаль тормоза.

Или же нажимайте на педаль акселератора, чтобы поддерживать скорость движения. Всегда обращайтесь внимание на окружающую обстановку.

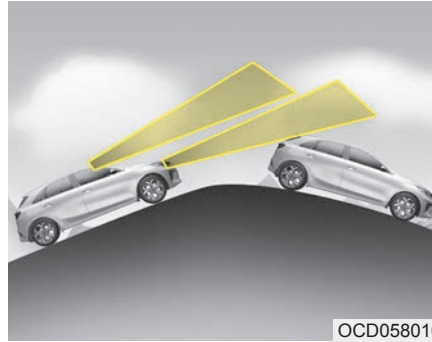

- Движение по извилистой дороге

При движении автомобиля вверх или вниз эффективность системы FCA снижается, и она может не распознавать находящееся впереди в той же полосе транспортное средство. Она может без видимых причин выдавать предупреждения и сигналы тревоги, или не выдавать их вообще. При распознавании системой FCA автомобиля на склоне возможно резкое торможение.

Всегда обращайтесь внимание на окружающую обстановку при движении вверх или вниз по склону и, при необходимости, выжимайте педаль тормоза.

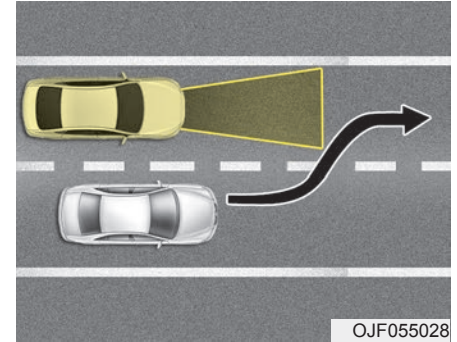

- Перестроение в другой ряд

Даже если транспортное средство в соседнем ряду перестраивается на вашу полосу, оно может быть не распознано системой FCA до тех пор, пока не попадет в зону видимости системы FCA.

Это особенно проявляется в тех случаях, когда транспортное средство в соседнем ряду перестраивается на вашу полосу — скорее всего оно не будет распознано. Всегда обращайтесь на это особое внимание.

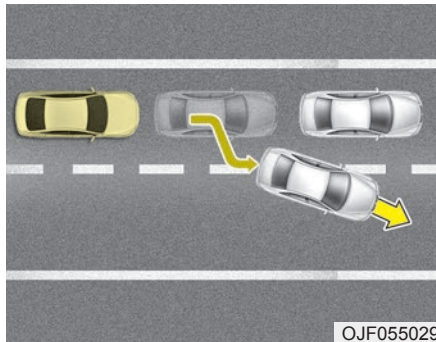

Когда останавливающийся впереди автомобиль съезжает с полосы, он может быть не распознан системой признан FCA. Всегда обращайтесь на это особое внимание.

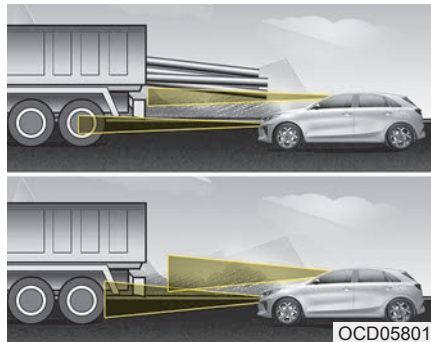

- Распознавание других автомобилей  
При движении за нагруженным транспортным средством или транспортным средством с высоким дорожным просветом необходимо быть предельно внимательным, поскольку могут возникнуть опасные ситуации.

### Распознавание пешеходов

- Пешеход не полностью захвачен датчиком камеры, или пешеход не находится в вертикальном положении.
- Пешеход движется слишком быстро.
- Пешеход внезапно появляется перед автомобилем.
- На пешеходе одежда имеет цвет схожий с окружающим пространством.
- Освещение снаружи слишком яркое или слишком темное.
- Автомобиль передвигается в ночное время или в темноте.
- Обнаружен объект, схожий по очертаниям на фигуру человека.
- Пешеход имеет невысокий рост.
- Пешеход не в состоянии передвигаться без специальных средств.
- Пешеход тяжело отличим от окружающего пространства.
- Возможности распознавания ограничены.

- Пешеходы находятся в группе.
- Если в работе датчика произойдет внезапный сбой при переезде через искусственную неровность (т. н. «лежащий полицейский»).
- В случае значительной встряски автомобиля.
- При проезде через перекресток с круговым движением, следуя за идущим впереди автомобилем.
- Если объектив передней камеры загрязнен, ветровое стекло затонировано или оклеено пленкой, на нем присутствует пленка водоотталкивающего средства, стекло повреждено, на нем присутствуют посторонние предметы (наклейки, насекомые и т. д.).
- Радар или камеры или объектив камеры повреждены.
- Если фары автомобиля не включены в темное время суток или при проезде через тоннель, или если свет фар слишком слабый.
- В случае отраженного света уличного освещения или света фар движущегося навстречу автомобиля или в случае отражения солнечного света водой на поверхности дороги.
- В случае, если в направлении движения автомобиля поступает свет из зоны позади автомобиля (в том числе свет автомобильных фар).
- Дорожные знаки, падающая на дорогу тень, въезды в тоннели, въезды на платные автодороги, частичное дорожное покрытие.
- В случае наличия воды или намерзания льда на ветровом стекле.
- Езда в условиях тумана.
- Когда объекты находятся вне диапазона измерения датчика или радара.
- Когда велосипедист, находящийся впереди вашего автомобиля, пересекает направление вашего движения.
- Когда имеются любые другие электромагнитные помехи.
- Когда рядом с велосипедистом находится строительная площадка, рельсы или другие металлические предметы.
- Если материал, из которого изготовлен велосипед, не отражается радаром.



### ПРЕДУПРЕЖДЕНИЕ

- Перед началом буксировки другого транспортного средства отключите систему FCA в пользовательских настройках на ЖК-дисплее. Применение тормозов во время буксировки может отрицательно повлиять на безопасность автомобиля.
- Будьте чрезвычайно осторожны при движении транспортного средства впереди с тяжелым выступающим назад грузом, или когда оно имеет более высокий дорожный просвет.
- Датчик настроен на обнаружение исключительно пешеходов, но не повозок, велосипедов, мотоциклов, багажных сумок или инвалидных колясок.

(Продолжение)

(Продолжение)

- Система FCA не будет работать в определенных ситуациях. Поэтому, никогда не испытывайте действие системы FCA на человеке или объекте. Это может привести к серьезным травмам или даже смерти.
- При замене или повторной установке ветрового стекла, переднего бампера или радара/камеры после их снятия, следует проверить автомобиль в специализированной мастерской. Kia рекомендует обратиться к официальному дилеру Kia или партнерской сервисной компании.

### \* ПРИМЕЧАНИЕ

Система может быть временно отключена из-за воздействия сильных электрических волн.

## СИСТЕМА КРУИЗ-КОНТРОЛЯ (ПРИ НАЛИЧИИ)

Система круиз-контроля позволяет программировать автомобиль на движение с постоянной скоростью, без необходимости нажатия на педаль газа.

Данная система работает на скоростях выше 30 км/ч.

### ПРЕДУПРЕЖДЕНИЕ

- Если оставить систему круиз-контроля включенной (горит индикаторная лампа «CRUISE» (Круиз-контроль)), то существует вероятность ее случайной активации. Систему круиз-контроля следует выключать (индикаторная лампа «CRUISE» (Круиз-контроль) в состоянии «OFF» (Выкл.)), если она не используется. Это позволяет исключить возможность непреднамеренного задания скорости движения.
- Используйте систему круиз-контроля только при движении на открытых автострадах в хорошую погоду.
- Не используйте систему круиз-контроля, если движение автомобиля с постоянной скоростью может быть небезопасным: например, при интенсивном или переменном транспортном потоке, на скользких (мокрых, обледеневших или покрытых снегом) дорогах, а также на дорогах с уклоном более 6 %.

(Продолжение)

(Продолжение)

- Особое внимание при использовании системы круиз-контроля нужно обращать на режим вождения.

### ПРЕДОСТЕРЕЖЕНИЕ

*При движении под управлением системы круиз-контроля на автомобиле с механической коробкой передач не переключайте ее рычаг в нейтральное положение, не выжав педаль сцепления, поскольку частота оборотов двигателя превысит допустимое значение. В этом случае нужно выжать педаль сцепления или отжать переключатель включения-выключения системы круиз-контроля.*

### \* ПРИМЕЧАНИЕ

При нормальной работе системы круиз-контроля, если переключатель «SET» (Установить) нажат или повторно нажат после задействования тормозов, система включается в работу приблизительно через 3 секунды. Эта задержка является нормальной.

### \* ПРИМЕЧАНИЕ

Для включения системы круиз-контроля нажмите педаль тормоза не менее одного раза после переключения замка зажигания в положение «ON» (Вкл.) или после запуска двигателя. Это необходимо для проверки исправности работы переключателя тормоза, с помощью которого выключается круиз-контроль.

### Переключатель круиз-контроля



O: отключение круиз-контроля.

mode: Включение или отключение системы круиз-контроля.

RES+: Возобновление или увеличение скорости круиз-контроля.

SET-: Установка или уменьшение скорости круиз-контроля.

### Установка скорости круиз-контроля

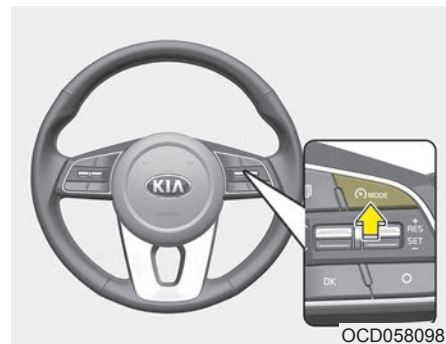

1. Чтобы включить систему, нажмите кнопку mode на руле. Загорится индикатор круиз-контроля. Отобразится заданная скорость.

2. Увеличьте скорость до желаемой. Скорость должна быть более 30 км/ч.

### \* ПРИМЕЧАНИЕ

- Механическая коробка передач

На автомобилях с механической коробкой передач для установки круиз-контроля необходимо выжать педаль тормоза по крайней мере один раз после запуска двигателя.

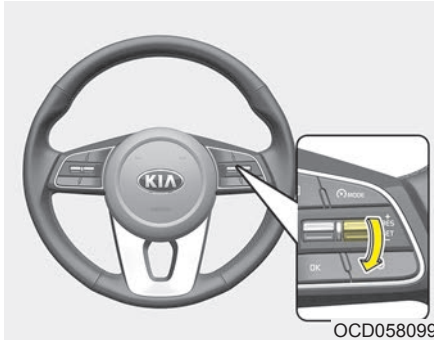

3. Переместите рычаг вниз (в положение «SET-») и отпустите на нужной скорости. Отобразится заданная крейсерская скорость. Одновременно отпустите педаль газа. Желаемая скорость будет поддерживаться автоматически.

*На крутых спусках и подъемах возможно небольшое снижение скорости.*

### Увеличение заданной скорости круиз-контроля:



Выполните любую из следующих процедур:

- Переместите рычаг вверх (в положение «RES+») и удерживайте его. Заданная скорость движения автомобиля будет повышаться с шагом 10 км/ч. Отпустите рычаг, когда будет достигнута необходимая скорость.
- Переместите рычаг вверх (в положение «RES+») и сразу же отпустите его. Скорость круиз-контроля будет увеличиваться с шагом 1,0 км/ч при каждом подобном перемещении рычага вверх (в положение RES+).

### Уменьшение скорости круиз-контроля:



Выполните любую из следующих процедур:

- Переместите рычаг вниз (в положение «SET-») и удерживайте его. Заданная скорость автомобиля будет снижаться с шагом 10 км/ч. Отпустите рычаг, когда достигнете скорости, которую необходимо поддерживать.
- Переместите рычаг вниз (в положение «SET-») и сразу же отпустите его. При каждом подобном перемещении рычага вниз (в положение SET-) скорость круиз-контроля уменьшается на 1,0 км/ч.

### Временное ускорение при включенном круиз-контроле:

Если вы хотите временно увеличить скорость при включенном круиз-контроле, нажмите педаль акселератора. Увеличение скорости не будет мешать работе круиз-контроля и не изменит заданную скорость.

Для возврата к заданной скорости снимите ногу с педали акселератора.

### Чтобы отключить круиз-контроль, выполните одно из следующих действий:



- Нажмите на педаль тормоза.
- Выжмите педаль сцепления.
- Нажмите кнопку O/CANCEL, расположенную на руле.
- Уменьшите скорость автомобиля так, чтобы она стала ниже, чем скорость в памяти, на 20 км/ч.
- Уменьшите скорость автомобиля так, чтобы она стала ниже примерно на 30 км/ч.

*Каждое из этих действий отменит работу системы круиз-контроля (индикаторная лампа круиз-контроля погаснет), но система при этом не будет выключена. При желании вы сможете возобновить работу системы круиз-контроля, переведя вверх (к «RES+») рычаг, расположенный на рулевом колесе. Система вернется к установленной скорости.*

### Возобновление крейсерской скорости выше 30 км/ч:



Если для отмены скорости круиз-контроля использовался какой-либо иной метод, кроме кнопки круиз-контроля , и система по-прежнему работает, то при перемещении рычага вверх (в положение RES+) скорость круиз-контроля будет возобновлена.

Однако этого не произойдет, если скорость автомобиля упала ниже 30 км/ч.

### Чтобы отключить круиз-контроль, проделайте одно из следующих действий:

- Нажмите кнопку круиз-контроля  MODE (индикаторная лампа круиз-контроля погаснет).
- Выключите зажигание.

*Оба эти действия отключают круиз-контроль. Если нужно возобновить работу круиз-контроля, повторите шаги, описанные в разделе “Установка скорости круиз-контроля” на предыдущей странице.*

## СИСТЕМА РУЧНОГО КОНТРОЛЯ ЗА ОГРАНИЧЕНИЯМИ СКОРОСТИ (ПРИ НАЛИЧИИ)

В случае необходимости вы можете установить предел скорости.

Если вы превысите установленное ограничение скорости, сработает система предупреждения (начнет мигать установленное ограничение скорости и раздается звуковой сигнал), которая не отключится до тех пор, пока скорость автомобиля не вернется к установленному ограничению.

### \* ПРИМЕЧАНИЕ

При включенной системе ручного контроля за ограничениями скорости нельзя активировать систему круиз-контроля.

### Установка предельной скорости:

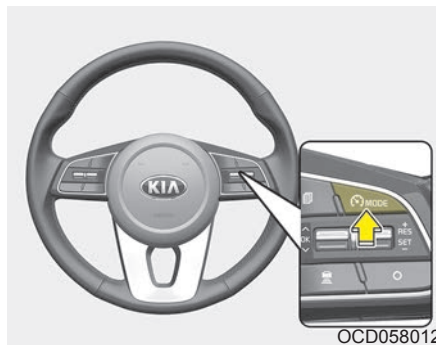

1. Для включения системы дважды нажмите кнопку круиз-контроля (LIMIT) на рулевом колесе.

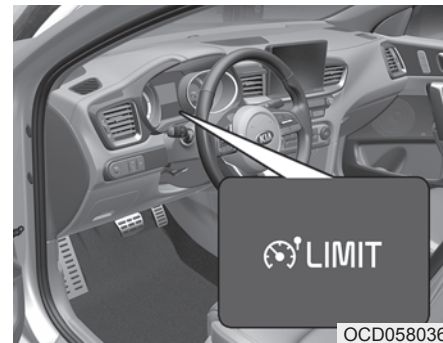

Загорится индикаторная лампа ограничения скорости.

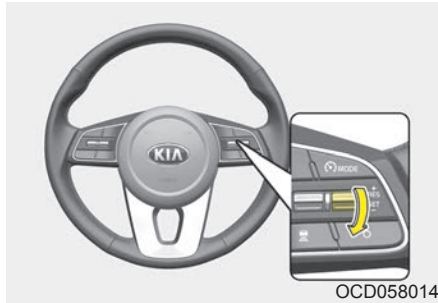

2. Переместите рычаг вниз (в положение «SET-»).

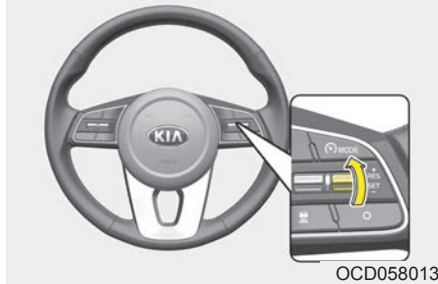

3. Переместите рычаг вверх (в положение «RES+») или вниз (в положение «SET-»), отпустите его по достижении нужной скорости. Переместите рычаг вверх (в положение «RES+») или вниз (в положение «SET-») и удерживайте его. Скорость повышается или понижается на 5 км/ч.

Переместите рычаг вверх (в положение «RES+») или вниз (в положение «SET-») и сразу же отпустите его. Скорость повышается или понижается на 1 км/ч.

Заданное ограничение скорости отображается на дисплее приборной панели.



На дисплее отображается заданное ограничение скорости.

Для превышения заданного ограничения скорости нужно сильно нажать на педаль газа (утопив ее более чем на 80 %) до срабатывания механизма переключения на низкую передачу, при этом послышится щелчок. На дисплее начинает мигать заданное значение ограничения скорости, а также подается звуковой сигнал; звуковой сигнал будет работать до возврата скорости автомобиля в заданные пределы.



### \* ПРИМЕЧАНИЕ

- Если утопить педаль газа приблизительно на 50 % ее хода, то скорость автомобиля не превысит заданное ограничение, а будет оставаться в заданных пределах.
- Щелчок при срабатывании кик-дауна после нажатия педали акселератора до упора является нормальным рабочим шумом.

Способы отключения системы ручного ограничения скорости движения:



- Нажмите кнопку круиз-контроля.
- Выключите зажигание.

Если однократно нажать кнопку «О», то заданное ограничение скорости будет сброшено, но система не выключится. Чтобы снова установить ограничение скорости, переместите рычаг вверх (в положение «RES+») или вниз (в положение «SET-») для выбора нужной скорости.

### ⚠ ПРЕДОСТЕРЕЖЕНИЕ

Индикатор «---» мигает, если в работе системы ручного контроля за ограничениями скорости движения возникли проблемы.

В этом случае следует проверить систему в специализированной мастерской.

Kia рекомендует обратиться к официальному дилеру Kia или партнерской сервисной компании.

## ИНТЕЛЛЕКТУАЛЬНАЯ СИСТЕМА ПРЕДУПРЕЖДЕНИЯ ОБ ОГРАНИЧЕНИЯХ СКОРОСТИ (ПРИ НАЛИЧИИ)

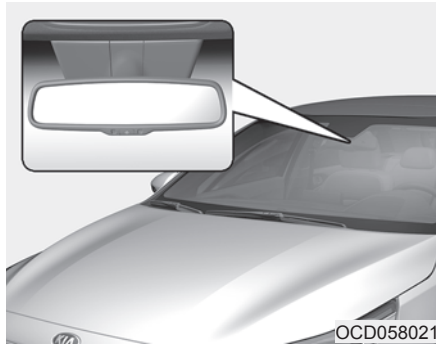

Интеллектуальная система предупреждения об ограничении скорости (ISLW) отображает на приборной панели и навигационной системе информацию об ограничении скоростного режима и запретах обгона на текущем участке пути и связанные с ними данные.

Система ISLW распознает знаки дорожного движения с помощью камеры, установленной в салоне автомобиля за лобовым стеклом.

Система ISLW также использует навигационные данные для отображения информации о максимальной допустимой скорости.

### **⚠ ПРЕДУПРЕЖДЕНИЕ**

- Интеллектуальная система предупреждения об ограничении скорости движения (ISLW) является только вспомогательной и не всегда в состоянии правильно отобразить ограничения скорости и запреты обгона.
- Ответственность за соблюдение установленных скоростных ограничений по-прежнему лежит на водителе.
- Не устанавливайте какие-либо аксессуары и не клеите на стекло наклейки. Не тонируйте лобовое стекло, особенно в районе зеркала заднего вида.
- Система ISLW обнаруживает дорожные знаки с помощью камеры для отображения информации об ограничениях скорости.  
Соответственно, система ISLW может работать неправильно в ситуациях, когда обнаружение знаков дорожного движения затруднено.

(Продолжение)

(Продолжение)

Дополнительную информацию см. в пункте «Сосредоточенность водителя» в этой же главе.

- Крайне важно следить за тем, чтобы на датчик с камерой не попадала вода.
- Не разбирайте камеру в сборе и не подвергайте ее ударам.
- Не размещайте над приборной панелью светоотражающие предметы (например, белую бумагу или зеркало). Отражение света может вызвать неправильную работу системы ISLW.
- Система доступна не во всех странах.

### \* ПРИМЕЧАНИЕ

В следующих случаях следует проверить систему в специализированной мастерской. Kia рекомендует обратиться к официальному дилеру Kia или партнерской сервисной компании:

- если лобовое стекло заменялось.
- камера переднего вида или связанные с ней детали ремонтировались или демонтировались.

### Включение/выключение интеллектуальной системы предупреждения об ограничении скорости движения

- Водитель может активировать ISLW выбрав «User Settings» (Настройки пользователя) → «Driver Assistance» (Помощь водителю) → «Intelligent Speed Limit Warning» (Интеллектуальная система предупреждения об ограничении скорости).
- Если система ISLW активирована, на приборной панели появляются символы, отображающие информацию об ограничении скорости и о запретах обгона, когда ваш автомобиль проезжает мимо соответствующих дорожных знаков.
- Когда система ISLW активирована в настройках навигатора, вышеуказанная информация также будет отображаться на экране навигатора.
- Система ISLW отобразит информацию о предыдущем ограничении скорости непосредственно после переключения замка зажигания в положение «ON» (Вкл.).

- Для одного и того же участка пути могут указываться различные скоростные ограничения. Информация отображается в зависимости от ситуации на дороге. Это происходит потому, что дополнительными обозначениями дорожных знаков (например, скользкая дорога, поворот и т. д.) также фиксируются и сравниваются с внутренними данными автомобиля (например, режим стеклоочистителя, указателя поворота и т. д.).

## Работа

- Система считывает дорожные знаки и выводит информацию о скоростных ограничениях и запрете обгона на приборный щиток перед водителем.
- При повороте ключа зажигания система выводит на экран информацию об ограничениях скорости, сохраненную в памяти перед выключением зажигания.
- Иногда для одной и той же дороги указываются разные ограничения скорости. Информация отображается в зависимости от ситуации. Дорожные знаки с дополнительными обозначениями (например, скользкая дорога, стрелка и т. д.) сравниваются с внутренними данными автомобиля (например, режим стеклоочистителя, указателя поворота и т. д.).

- Система может обновить информацию об ограничении скорости без регистрации знаков ограничения скорости в следующих ситуациях.
  - При изменении направления движения.
  - При изменении типа дорожного покрытия (например, с шоссе на проселочную дорогу).
  - При въезде в город или деревню или выезде из него.

### \* ПРИМЕЧАНИЕ

Если на приборной панели и навигационном экране отображается разное значение ограничения скорости, проверьте настройки навигатора.

## Дисплей

■ Основной дисплей приборной панели

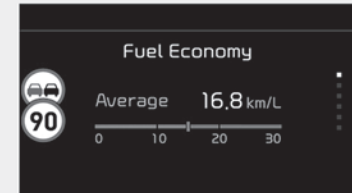

OCD058105

- Основной дисплей панели управления отображает только знак «обгон запрещен» и знак ограничения скорости.

- Приборная панель с информацией системы ISLW



OCD058106

- На приборной панели с информацией системы ISLW отображается не только знак «обгон запрещен» и знак ограничения скорости, но также конкретные скоростные ограничения в определенных условиях.

- Достоверная информация об ограничениях скорости отсутствует



WUM-203

- Этот символ отображается на панели приборов и на навигаторе тогда, когда система ISLW не обладает достоверной информацией о скоростных ограничениях.

- Информация о запрете обгона



WUM-206/WUM-204

- Этот символ отображается на приборной панели и на навигаторе тогда, когда система ISLW обнаруживает знак «обгон запрещен».

■ Конец ограничения скорости



WUM-207/WUM-208

- После проезда мимо знака <<end of speed limitation>> (Конец ограничения скорости) система интеллектуального ограничения скорости ISLW предоставляет водителю сведения системы навигации, информирующие о возможных ограничениях скорости, действующих на расположенном впереди участке.

■ Неограниченная скорость (только в Германии)



WUM-205

- Символ <<end of limitation>> (Конец ограничений) отображается на приборной панели на тех автодорогах в Германии, на которых отсутствуют ограничения скорости. Он отображается до тех пор, пока автомобиль не проедет мимо следующего знака ограничения скорости.

**Предупреждение**

Сообщение («Speed Limit Warning system disabled. Camera blocked» (Система предупреждения об ограничении скорости движения отключена. Камера заблокирована)) отображается, если область обзора камеры блокируется какими-то объектами. Система не работает до тех пор, пока не восстановится область обзора.

Проверьте лобовое стекло вокруг области обзора камеры.

Если система не работает должным образом, даже если область обзора камеры свободна, следует произвести проверку системы в специализированной мастерской. Kia рекомендует обратиться к официальному дилеру Kia или партнерской сервисной компании.

В случае неисправностей в работе интеллектуальной системы предупреждения об ограничении скорости движения на несколько секунд отобразится предупреждающее сообщение («Check Speed Limit Warning system» (Проверьте с-му предуп.об ограничен. скорости)). После того как сообщение исчезнет, загорится главная сигнальная лампа.

В этом случае следует проверить систему в специализированной мастерской.

Kia рекомендует обратиться к официальному дилеру Kia или партнерской сервисной компании.

Система ISLW может не работать или не предоставлять правильную информацию в следующих ситуациях.

► Дорожный знак в плохом состоянии.

- Дорожный знак установлен на крутом повороте.
- Дорожный знак установлен неправильно (например, развернут не в ту сторону, закрыт каким-либо объектом или поврежден).
- Дорожный знак закрыт другим автомобилем.
- Светодиодная подсветка дорожного знака не работает.
- Яркие огни вокруг дорожных знаков.
- Дорожный знак не соответствует стандарту и т. д.

► Под воздействием внешних условий

- Ваш автомобиль движется в непосредственной близости за впереди идущим автомобилем.
- Вас обгоняет автобус или грузовой автомобиль с наклейкой ограничения скорости.
- Ваш автомобиль проезжает участок, не охваченный системой навигации.
- Неисправность системы навигации.
- Данные навигатора не были обновлены.
- Навигатор находится в процессе обновления данных.
- Неисправность системы GPS.
- В системе навигации сохранено неверное максимальное ограничение скорости.
- В результате камера некорректно осуществляет обнаружение.
- Если камера была откалибрована непосредственно после поставки автомобиля и т. д.

- ▶ В условиях плохой видимости перед автомобилем.
- Плохие погодные условия, такие как дождь, снег и туман.
- На лобовом стекле в месте, где установлена камера, присутствуют грязь, лед или изморозь.
- Объектив камеры закрыт каким-либо предметом, например, наклейкой, бумагой или упавшим листом и т. д.

## **СОСРЕДОТОЧЕННОСТЬ ВОДИТЕЛЯ**

Водитель должен проявлять особую осторожность в нижеописанных ситуациях, поскольку система может не сработать должным образом.

- Не разбирайте камеру для тонирования стекла, нанесения покрытий или установки аксессуаров. Если вы разбирали камеру и снова собрали ее, следует доставить автомобиль в специализированную мастерскую для калибровки системы. Kia рекомендует обратиться к официальному дилеру Kia или партнерской сервисной компании.
- Не размещайте над приборной панелью светоотражающие предметы (например, белую бумагу или зеркало). Отражение света может вызвать неполадки в работе системы ISLW.
- Крайне важно следить за тем, чтобы на датчик с камерой не попадала вода.
- Не разбирайте камеру в сборе и не подвергайте ее ударам.

- ISLW является всего лишь вспомогательной системой. Во время управления автомобилем водитель должен быть предельно внимательным.
- Ответственность за безопасное вождение с соблюдением действующих правил дорожного движения всегда лежит на водителе.
- Если скоростные ограничения знаков действуют только для определенных условий, система способна распознавать лишь некоторые из них, такие как скоростные ограничения при буксировании прицепа и при движении в условиях дождя или снегопада. Система ISLW не способна распознавать знаки, содержащие исключительно текстовую информацию.
- Отдельные скоростные ограничения знаков, действующих только для определенных условий, могут не отображаться надлежащим образом из-за недостаточной точности системы навигации.



## СИСТЕМА ИНТЕЛЛЕКТУАЛЬНОГО КРУИЗ-КОНТРОЛЯ С СИСТЕМОЙ STOP & GO (СТАРТ-СТОП) (ПРИ НАЛИЧИИ)

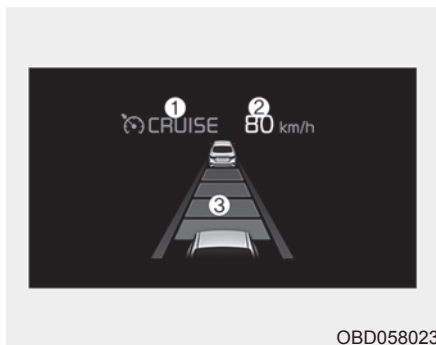

- ① Индикатор круиз-контроля
- ② Заданная скорость
- ③ Дистанция между автомобилями

Функция системы интеллектуального круиз-контроля позволяет запрограммировать автомобиль на поддержание постоянной скорости и расстояния до впереди идущего транспортного средства без нажатия на педаль акселератора или тормоза.

### **⚠ ПРЕДУПРЕЖДЕНИЕ**

Из соображений безопасности перед использованием системы интеллектуального круиз-контроля прочитайте руководство пользователя.

### **\* ПРИМЕЧАНИЕ**

Для активации интеллектуального круиз-контроля нажмите педаль тормоза по крайней мере один раз после поворота ключа зажигания в положение «ON» (Вкл.) или запуска двигателя. Это необходимо для проверки работоспособности тормозного переключателя, который используется при отмене интеллектуального круиз-контроля.

### **⚠ ПРЕДУПРЕЖДЕНИЕ**

- Если функция круиз-контроля оставлена включенной (на приборном щитке горит индикаторная лампа круиз-контроля), круиз-контроль может быть активирован случайно. Функцию системы интеллектуального круиз-контроля (индикаторная лампа круиз-контроля не горит) следует выключать, когда она не используется.
- Использовать систему интеллектуального круиз-контроля только при движении по свободным шоссе в хорошую погоду.
- Не использовать систему круиз-контроля, когда представляется небезопасным удержание машины на постоянной скорости. Например:
  - Транспортная развязка и пункт оплаты проезда(Продолжение)

## (Продолжение)

- Дорога, окруженная большим количеством стальных конструкций (строительство метро, стальной тоннель и пр.)
- Парковка
- Полосы возле защитного ограждения на дороге
- Скользящая дорога после дождя, гололеда или снегопада
- Извилистая дорога
- Крутые уклоны
- Сильный ветер
- Бездорожье
- Строящиеся дороги
- Предохранительная полоса
- Чувствительность обнаружения уменьшается, если передний и задний уровни автомобиля изменены на заводе.
- При движении в плотном потоке или когда дорожные условия затрудняют движение с постоянной скоростью

(Продолжение)

## (Продолжение)

- При движении в дождливую погоду или по обледенелой или заснеженной дороге
- При движении с ограниченным обзором (возможно, из-за плохой погоды, например тумана, снега, дождя или песчаной бури)
- Уделяйте особое внимание условиям движения при использовании системы интеллектуального круиз-контроля.
- Система интеллектуального круиз-контроля не заменяет навыки и методы безопасного вождения. Водитель обязан всегда проверять скорость и расстояние до движущегося впереди автомобиля.
- Будьте осторожны при движении под гору с использованием системы SCC.
- Ограниченная видимость (дождь, снег, смог, и т. д.)

(Продолжение)

## (Продолжение)

- Во избежание повреждений не используйте функцию круиз-контроля при буксировании автомобиля.
- Всегда устанавливайте скорость автомобиля ниже ограничений скорости, действующих в вашей стране.
- Неожиданные ситуации могут привести к возможным авариям. Не прекращайте следить за ситуацией на дороге и автомобилем даже при работающей системе интеллектуального круиз-контроля.

## Установка скорости

*Чтобы задать скорость круиз-контроля, выполните следующие действия:*

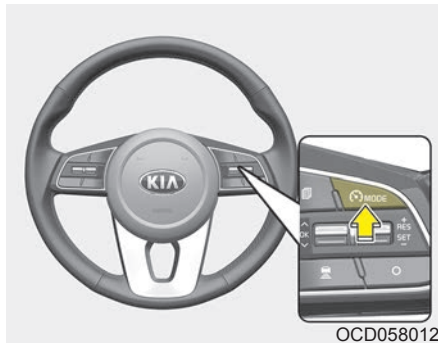

1. Для включения системы нажмите кнопку «CRUISE» (Круиз-контроль). Загорится индикатор «CRUISE» на комбинации приборов.

2. Увеличьте скорость до нужного уровня.

Скорость системы круиз-контроля устанавливается следующим образом:

- 10~180 км/ч: если перед автомобилем нет другого транспортного средства
- 0~180 км/ч: если перед автомобилем есть другое транспортное средство

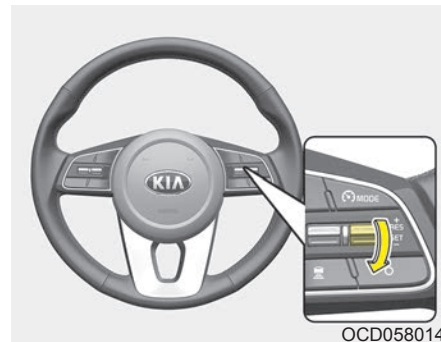

3. Переместите рычаг вниз (в положение «SET-») и отпустите на нужной скорости. На ЖК-дисплее появится установленная скорость и расстояние вашего автомобиля до другого транспортного средства.
4. Отпустите педаль акселератора. Желаемая скорость будет поддерживаться автоматически.

Если перед вами движется другое транспортное средство, скорость вашего автомобиля может снизиться для поддержания надлежащей дистанции.

На крутых спусках и подъемах возможно небольшое увеличение или снижение скорости.

Скорость автомобиля может снизиться на подъеме и увеличиться на спуске.

Когда впереди движется транспортное средство, скорость вашего автомобиля будет изменена на 30 км/ч, если она до этого находилась в пределах 0~30 км/ч.

Когда впереди нет транспортного средства, скорость вашего автомобиля будет изменена на 30 км/ч, если она до этого находилась в пределах 10 ~ 30 км/ч.

**Чтобы увеличить заданную скорость круиз-контроля:**

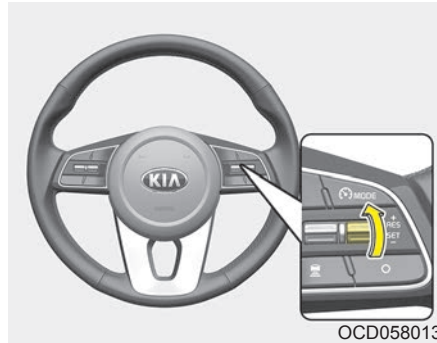

Выполните любую из следующих процедур:

- Переместите рычаг вверх (в положение «RES+») и удерживайте его. Заданная скорость движения автомобиля будет повышаться с шагом 10 км/ч. Отпустите рычаг, когда будет достигнута необходимая скорость.
- Переместите рычаг вверх (в положение «RES+») и сразу же отпустите его. Скорость круиз-контроля будет увеличиваться с шагом 1,0 км/ч при каждом подобном перемещении рычага вверх (в положение «RES+»).

- Можно задать скорость до 180 км/ч.



### **ПРЕДОСТЕРЕЖЕНИЕ**

**Перед использованием тумблера проверьте условия движения. Если переключить тумблер вверх и удерживать его в этом положении, скорость движения резко возрастает.**

### Снижение заданной скорости круиз-контроля:



OCD058014

Выполните любую из следующих процедур:

- Переместите рычаг вниз (в положение «SET-») и удерживайте его. Заданная скорость автомобиля будет снижаться с шагом 10 км/ч. Отпустите рычаг, когда будет достигнута необходимая скорость.
- Переместите рычаг вниз (в положение «SET-») и сразу же отпустите его. Скорость круиз-контроля будет уменьшаться на 1 км/ч при каждом подобном перемещении рычага вниз (в положение «SET-»).
- Можно установить скорость до 30 км/ч.

### Временное ускорение при включенном круиз-контроле:

Если вы хотите временно увеличить скорость при включенном круиз-контроле, нажмите педаль акселератора. Увеличение скорости не будет мешать работе круиз-контроля и не изменит заданную скорость.

Для возврата к заданной скорости снимите ногу с педали акселератора.

Если переместить рычаг вниз (в положение «SET-») при повышенной скорости, будет восстановлена повышенная скорость круиз-контроля.

### \* ПРИМЕЧАНИЕ

Будьте осторожны при временном ускорении, поскольку в это время скорость не контролируется автоматически, даже если перед вами движется другой автомобиль.

### Условия, при которых временно отключается интеллектуальный круиз-контроль:

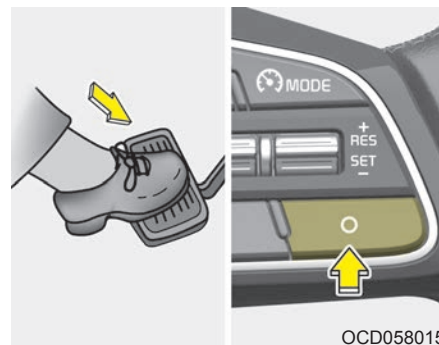

OCD058015

### Отмена вручную

В случае нажатия педали тормоза или кнопки «CANCEL» (Отмена) интеллектуальный круиз-контроль временно отключается. Нажмите на педаль тормоза и на кнопку «CANCEL» (Отмена) одновременно, когда автомобиль неподвижен. На комбинации приборов исчезает индикатор скорости и расстояния между автомобилями, индикатор «CRUISE» (Круиз) постоянно светится.

**Автоматическая отмена**

- Открыта дверь водителя.
- Рычаг переключения передач перемещен в положение N (нейтральное), R (задний ход) или P (парковка).
- Включен EPB (электронный стояночный тормоз).
- Скорость автомобиля превышает 190 км/ч
- Работает система ESC, ABS или TCS.
- Система ESC отключена.
- Датчик или его крышка загрязнены или закрыты посторонним объектом.
- Остановка автомобиля на период более 5 минут.
- Педаль акселератора удерживается нажатой в течение длительного времени.
- Частота вращения двигателя в опасном диапазоне.
- Система SCC дала сбой.
- При активации режима ISG.
- Когда работает управление торможением для вспомогательной системы предупреждения о лобовом столкновении (FCA)
- Остановка автомобиля на период более 5 минут.
- Автомобиль многократно останавливается и трогается с места.
- Водитель начинает движение, переводя тумблер вверх (RES+)/вниз (SET-) или нажимая педаль газа после остановки автомобиля системой интеллектуального круиз-контроля, при этом перед автомобилем нет другого транспортного средства.
- Когда стояночный тормоз заблокирован.
- Неполадки двигателя.

При выполнении любого из этих условий система интеллектуального круиз-контроля отключается. (Заданная скорость и расстояние до идущего впереди автомобиля перестают отображаться на ЖК-дисплее.) В случае автоматической отмены работы системы интеллектуального круиз-контроля ее невозможно включить даже путем переключения рычага в положение «RES+» или «SET-».

В условиях, когда интеллектуальный круиз-контроль отключается автоматически после остановки автомобиля, активируется электронный стояночный тормоз и блокируется стояночный тормоз.

**ПРЕДОСТЕРЕЖЕНИЕ**

**Если система интеллектуального круиз-контроля отключается по причине, отличной от перечисленных выше, следует проверить систему в специализированной мастерской. Kia рекомендует обратиться к официальному дилеру Kia или партнерской сервисной компании.**

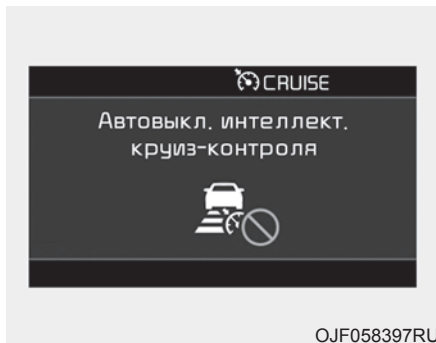

### **⚠ ПРЕДОСТЕРЕЖЕНИЕ**

*Если система выключается автоматически, то срабатывает звуковой сигнал, а на дисплее на несколько секунд отображается соответствующее предупреждение.*

*Откорректируйте скорость автомобиля, нажимая на педаль газа или тормоза в соответствии с ситуацией на дороге и режимом движения.*

*Постоянно следите за ситуацией на дороге. Не полагайтесь на звуковой сигнализатор.*

### **Возобновление заданной скорости круиз-контроля:**



Если для отмены скорости круиз-контроля использовался какой-либо иной метод, кроме кнопки «CRUISE» (Круиз), и система по-прежнему работает, то при перемещении рычага вверх (в положение «RES+») скорость круиз-контроля будет возобновлена.

Если вы переместите рычажок вверх (в положение «RES+»), скорость вернется к последнему установленному значению. Однако, если скорость вашего автомобиля ниже 10 км/ч, его работа возобновится, когда перед вашим автомобилем окажется другой автомобиль.

### **\* ПРИМЕЧАНИЕ**

С целью снизить риск несчастного случая всегда проверяйте дорожные условия при повторной активации интеллектуального круиз-контроля с помощью рычага «RES+», чтобы убедиться в том, что дорожные условия допускают безопасное использование этой системы.

Чтобы отключить круиз-контроль:



Нажмите кнопку круиз-контроля «CRUISE» (индикатор «CRUISE» на комбинации приборов погаснет). Когда система интеллектуального круиз-контроля не нужна, нажмите переключатель [CRUISE] (Круиз) и отключите систему.

### \* ПРИМЕЧАНИЕ

Режим меняется каждый раз, когда нажимается кнопка (MODE), как указано ниже.

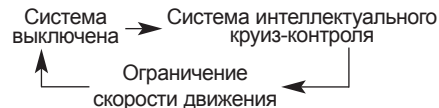

### Установка расстояния до впереди идущего автомобиля

Установка расстояния до впереди идущего автомобиля:



Эта функция позволяет запрограммировать автомобиль для поддержания относительной дистанции до впереди идущего автомобиля без нажатия на педаль акселератора или педаль тормоза.

Система слежения за дистанцией до впереди идущего автомобиля активируется автоматически, когда включена система интеллектуального круиз-контроля.

Выберите необходимую дистанцию в зависимости от дорожных условий и скорости автомобиля.

С каждым нажатием кнопки дистанция до впереди идущего автомобиля изменяется следующим образом:

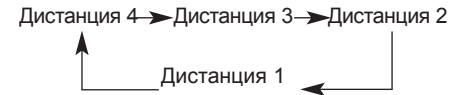

Например, на скорости 90 км/ч дистанция поддерживается следующим образом.

Дистанция 4 - приблизительно 52,5 м.  
 Дистанция 3 - приблизительно 40 м.  
 Дистанция 2 - приблизительно 32,5 м.  
 Дистанция 1 - приблизительно 25 м.

### \* ПРИМЕЧАНИЕ

Дистанция устанавливается по последнему заданному расстоянию, когда система используется в первый раз после запуска двигателя.





OCD058073



OCD058075



OCD058076



OCD058077

- Автомобиль поддерживает заданную скорость, если полоса движения впереди свободна.
- Автомобиль будет замедляться или ускоряться, чтобы поддерживать выбранное расстояние, когда впереди вас по полосе движется другой автомобиль. (На ЖК-дисплее впереди идущее транспортное средство появляется, только когда оно действительно находится перед вашим автомобилем.)
- Если автомобиль впереди ускоряется, ваш автомобиль будет двигаться с постоянной технической скоростью после разгона до выбранной скорости.
- Если дистанция между вашим автомобилем и движущимся впереди автомобилем изменилась в связи с ускорением или замедлением последнего, расстояние, отображаемое на ЖК-дисплее, может измениться.

## **⚠ ПРЕДУПРЕЖДЕНИЕ**

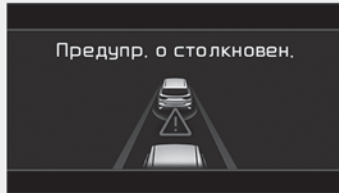

OCD058069RU

При использовании системы интеллектуального круиз-контроля:

- В случае, если автомобиль не в состоянии удерживать выбранную дистанцию до движущегося впереди автомобиля, отобразится предупреждающее сообщение и прозвучит звуковой сигнал.

(Продолжение)

(Продолжение)

- Если отобразится предупреждающее сообщение и прозвучит звуковой сигнал, выжмите педаль тормоза для активного регулирования скорости автомобиля и контроля дистанции до движущегося впереди автомобиля.
- Даже если предупреждающее сообщение не появляется и звуковой сигнал не звучит, всегда обращайтесь внимание на условия движения для предотвращения опасных ситуаций.
- Работа аудиосистемы автомобиля на высоком уровне громкости может заглушить звуковую сигнализацию системы.

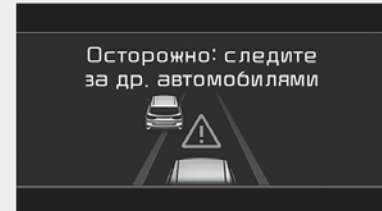

OCD058078RU

## **⚠ ПРЕДОСТЕРЕЖЕНИЕ**

*Если впереди идущий автомобиль (скорость движения автомобиля менее 30 км/час) переместится на другую полосу, прозвучит предупреждающий сигнал и появится сообщение. Если перед вами внезапно появляются транспортные средства или объекты, регулируйте скорость движения автомобиля, нажимая педаль тормоза в зависимости от состояния впереди лежащего участка дороги и условий движения.*

### Во время движения

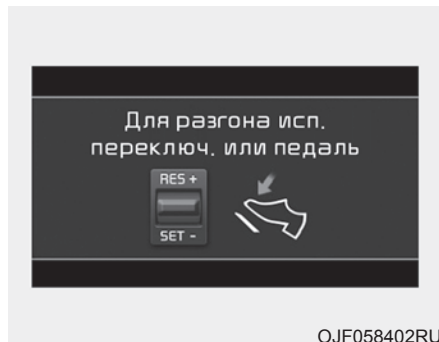

Для разгона исп. переключ. или педаль

- В дорожной ситуации ваш автомобиль будет останавливаться в случае остановки впереди едущего транспортного средства. Когда впереди едущее транспортное средство тронется с места, ваш автомобиль тоже тронется с места. Однако если автомобиль остановится больше чем на 3 секунды, для трогания с места необходимо будет выжать педаль акселератора или передвинуть тумблер вверх в положение «RES+».

- Если переместить тумблер управления системой интеллектуального круиз-контроля («RES+» или «SET-»), когда используется кнопка «Auto Hold» (Автоматическое удержание) и осуществляется управление интеллектуальным круиз-контролем, функция «Auto Hold» (Автоматическое удержание) будет отключена вне зависимости от использования педали акселератора и автомобиль начнет движение. Цвет индикатора автоматического удержания меняется с зеленого на белый. (при наличии электронного стояночного тормоза (EPB))

### Радар для определения расстояния до впереди идущего автомобиля



Этот датчик определяет расстояние до впереди идущего автомобиля.

Если он покрыт грязью или посторонними веществами, то в работе системы определения расстояния между автомобилями возможны ошибки.

Пространство перед датчиком нужно содержать в чистоте.

**Сообщение о проверке радара**

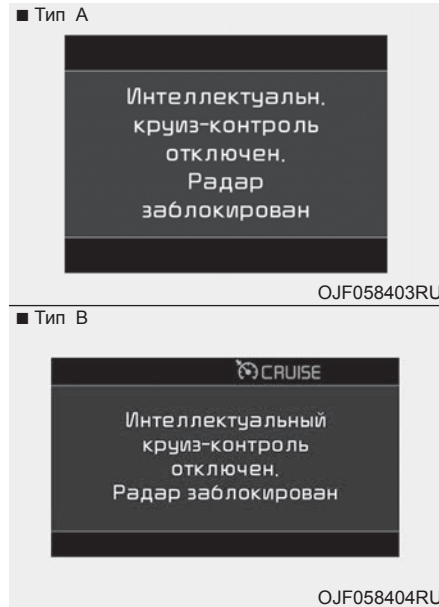

Это сообщение появляется, если на радаре или крышке присутствуют грязь или посторонние вещества, например снег, через некоторое время это сообщение исчезнет.

В этом случае системы интеллектуального круиз-контроля может временно не работать, но это не является признаком ее неисправности. Очистите радар или крышку с помощью мягкой ткани, и система возобновит свою обычную работу. Система интеллектуального круиз-контроля может активироваться неправильно, если радар полностью загрязнен или если наличие каких-либо веществ не было замечено после включения двигателя (например, на открытой местности).

**Сообщение об отказе системы SCC (интеллектуального круиз-контроля)**

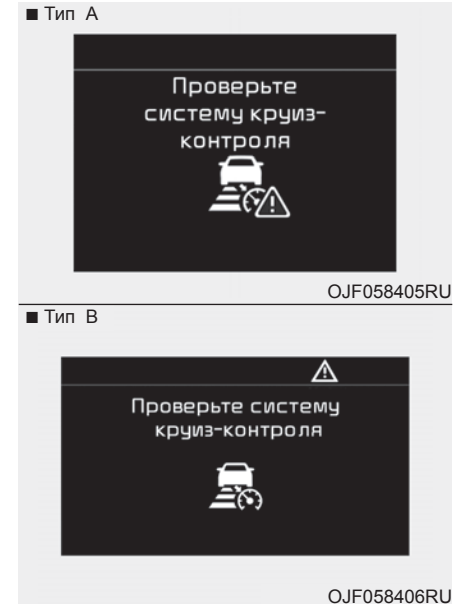

В случае неисправности функции определения дистанции между автомобилями появится соответствующее сообщение.

В этом случае следует проверить систему в специализированной мастерской. Kia рекомендует обратиться к официальному дилеру Kia или партнерской сервисной компании.

### ПРЕДОСТЕРЕЖЕНИЕ

- **Не закрывайте датчик различными устройствами и не меняйте бампер самостоятельно. Это может привести к нарушению работы датчика.**
- **Всегда поддерживайте чистоту датчика и бампера.**
- **Во избежание повреждения крышки датчика мойте автомобиль мягкой тканью.**

*(Продолжение)*

### *(Продолжение)*

- **Не допускайте ударов по датчику и окружающим частям. Даже в случае небольшого смещения датчика система интеллектуального круиз-контроля может функционировать неправильно. При этом на комбинации приборов не будут отображаться предупреждения или светиться индикаторы. В этом случае следует проверить систему в специализированной мастерской. Kia рекомендует обратиться к официальному дилеру Kia или партнерской сервисной компании.**
- **Для закрытия датчика используйте только оригинальную крышку Kia. Не наносите на крышку датчика краску.**

## Регулировка чувствительности интеллектуального круиз-контроля

Система позволяет регулировать чувствительность управления скоростью автомобиля для поддержания постоянной дистанции до впереди идущего транспортного средства. Перейдите в «User Settings Mode» (Режим настроек пользователя), «Driver Assistance» (Помощь водителю) и выберите «SCC Reaction» (Отклик системы интеллектуального круиз-контроля). Вы можете выбрать один из трех режимов.

- **Slow (Низкая скорость):**  
Скорость автомобиля, необходимая для поддержания постоянной дистанции до впереди идущего транспортного средства, ниже нормальной.
- **Normal (Нормальная скорость):**  
Скорость автомобиля, необходимая для поддержания постоянной дистанции до впереди идущего транспортного средства, нормальная.

- Fast (Высокая скорость):  
Скорость автомобиля, необходимая для поддержания постоянной дистанции до впереди идущего транспортного средства, выше нормальной.

### \* ПРИМЕЧАНИЕ

Система сохраняет последний выбранный режим.

### Переключение в режим круиз-контроля:

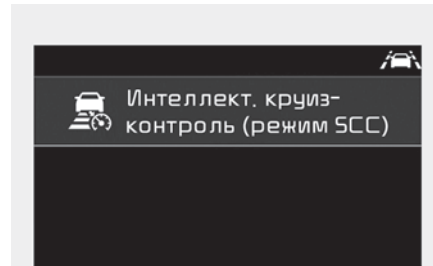

OJF058400RU

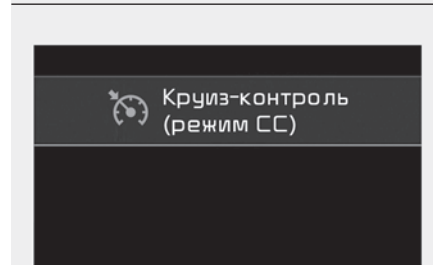

OJF058399RU

Чтобы выбрать для использования только режим круиз-контроля (функцию управления скоростью), нужно выполнить следующие действия:

1. Включите систему интеллектуального круиз-контроля (индикаторная лампа круиз-контроля будет гореть, но система не будет активирована).
2. Нажмите и удерживайте в течение 2 секунд переключатель дистанции.
3. Выберите режим «Smart cruise control (SCC) mode» (Интеллектуальный круиз-контроль) или режим «Cruise control (CC) mode» (Круиз-контроль).

При отключении системы с помощью кнопки «CRUISE» (Круиз-контроль) или использовании кнопки «CRUISE» (Круиз-контроль) после запуска двигателя включится режим интеллектуального круиз-контроля.

### **⚠ ПРЕДУПРЕЖДЕНИЕ**

При использовании режима круиз-контроля водителю необходимо самостоятельно оценивать дистанцию до других транспортных средств, так как система не будет автоматически тормозить, чтобы замедлить скорость перед впереди идущим автомобилем.

## Пределы возможностей системы

Способность интеллектуальной системы круиз-контроля определять расстояние до впереди идущего автомобиля может быть ограничена из-за условий движения и состояния дороги.

### На виражах

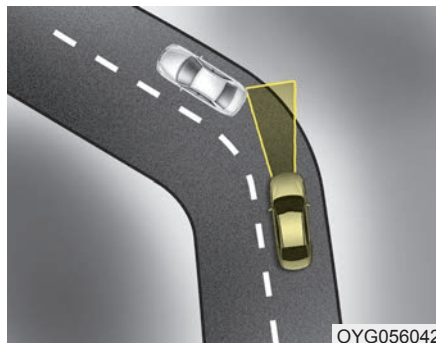

- На виражах система интеллектуального круиз-контроля может не обнаружить движущийся по вашей полосе автомобиль. В результате этого возможно увеличение скорости до заданной скорости круиз-контроля. Кроме того, при внезапном распознавании движущегося впереди автомобиля скорость начнет быстро снижаться.
- При прохождении виражей выбирайте соответствующую скорость и, при необходимости, в зависимости от условий движения пользуйтесь педалями акселератора или тормоза.

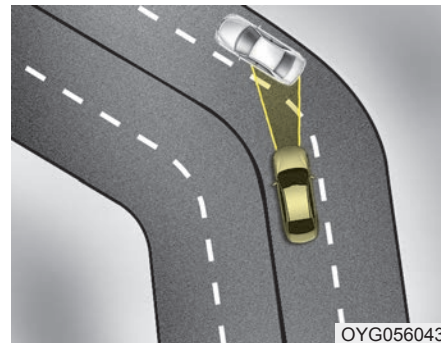

- Скорость вашего автомобиля может уменьшиться из-за транспортного средства, движущегося по соседней полосе. Отрегулируйте скорость с помощью педали тормоза в зависимости от состояния дороги впереди и условий эксплуатации. Выберите заданную скорость с помощью педали акселератора. Убедитесь, что дорожные условия допускают безопасное использование системы интеллектуального круиз-контроля.

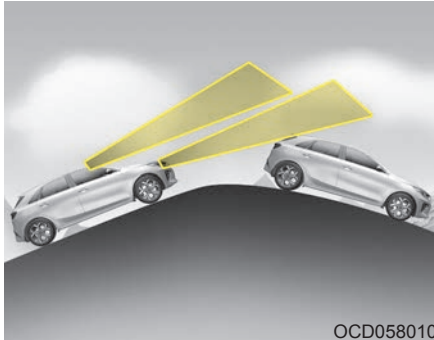
**На уклонах**

- При движении в гору или с горы интеллектуальная система круиз-контроля может не обнаружить транспортного средства, перемещающегося по той же полосе, в результате чего автомобиль разгонится до установленной скорости. Кроме того, при внезапном распознавании впереди идущего автомобиля скорость начнет быстро снижаться.

- При движении по уклону выбирайте соответствующую заданную скорость и регулируйте скорость автомобиля путем нажатия на педаль акселератора или тормоза в зависимости от состояния расположенного впереди участка дороги и условий езды.

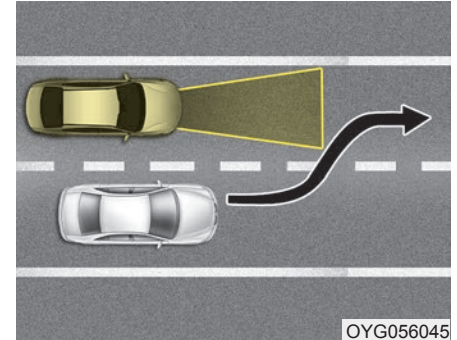
**Перестройка в другой ряд**

- Транспортное средство, которое перемещается на вашу полосу с соседней полосы, не может быть распознано датчиком до тех пор, пока оно не окажется в зоне обнаружения датчика.
- Датчик может сразу не обнаружить транспортное средство, внезапно выполняющее подрезающий маневр. Всегда обращайте внимание на дорожные и транспортные условия.



- Если транспортное средство движется на вашу полосу медленнее, чем ваш автомобиль, ваша скорость может снизиться для поддержания расстояния до впереди идущего автомобиля.
- Если транспортное средство движется на вашу полосу быстрее, чем ваш автомобиль, ваш автомобиль ускорится до выбранной скорости.

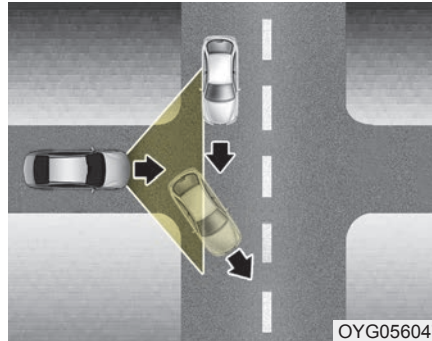

- Ваш автомобиль может ускориться, когда транспортное средство впереди вас исчезнет.
- Когда вы получаете предупреждение, что автомобиль перед вами не обнаружен, ведите осторожно.

### Распознавание автомобиля

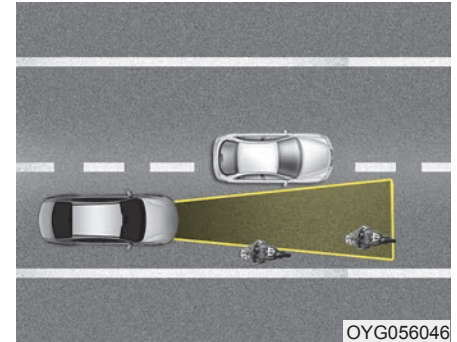

Транспортные средства, находящиеся впереди вас на полосе движения, не распознаются датчиком в следующих случаях:

- Узкие транспортные средства, такие как мотоциклы или велосипеды
- Автомобили, движущиеся со смещением в сторону
- Медленно двигающиеся автомобили или внезапно замедлившиеся автомобили
- Остановившиеся автомобили
- Автомобили с малым профилем задней части, например седельные тягачи без прицепов

Датчик не может правильно распознать идущее впереди транспортное средство в следующих случаях:

- Если передняя часть автомобиля поднята вверх из-за перегруженного багажника
- При выполнении поворотов
- При движении ближе к одной из сторон полосы
- При движении по узкой полосе или по дуге

Отрегулируйте скорость с помощью педали тормоза в зависимости от состояния дороги впереди и условий эксплуатации.

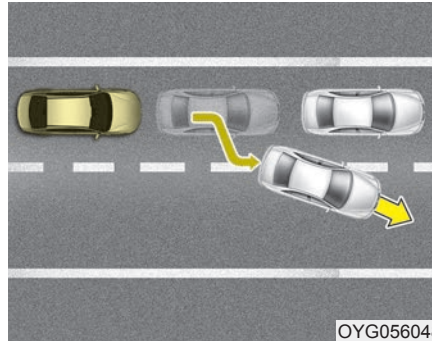

OYG056048

- Когда автомобиль перед вами перестраивается в другой ряд во время остановки движения, будьте осторожны, трогаясь с места, так как система может не распознать автомобиль, стоящий следом.

В этом случае необходимо поддерживать безопасную дистанцию торможения и, при необходимости, выжать педаль тормоза, чтобы уменьшить скорость движения для поддержания безопасного расстояния.

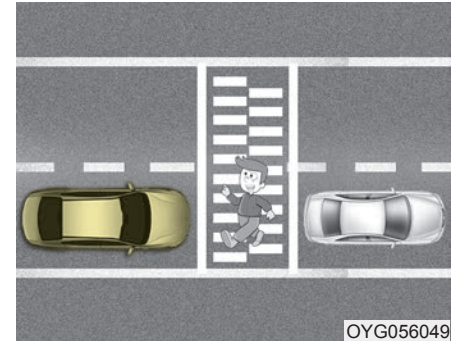

OYG056049

- Когда автомобиль движется с заданной дистанцией до впереди идущего транспортного средства, следите за появлением пешеходов на проезжей части.

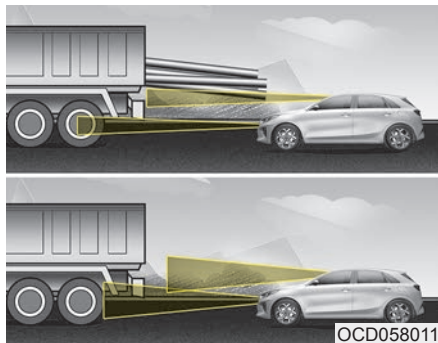

- Будьте осторожны, следуя за автомобилями, которые больше вашего по высоте, а также за автомобилями, перевозящими выступающий назад груз.

### **⚠ ПРЕДУПРЕЖДЕНИЕ**

- Интеллектуальная система круиз-контроля не гарантирует автоматической остановки в любой экстренной ситуации. Если необходимо экстренно остановиться, воспользуйтесь тормозами.
- Соблюдайте безопасную дистанцию, соответствующую ситуации на дороге, и скорость движения. Если расстояние между быстро движущимися автомобилями слишком мало, возможно серьезное столкновение.
- Интеллектуальная система круиз-контроля не способна идентифицировать пешеходов, а также остановившийся или движущийся навстречу автомобиль. Всегда внимательно смотрите на дорогу, чтобы предотвратить возникновение неожиданных и внезапных ситуаций.

(Продолжение)

(Продолжение)

- Интеллектуальная система круиз-контроля может не справиться с поддержанием заданной дистанции или скорости, если автомобиль движется по крутому уклону или буксирует прицеп.
- Если впереди идущие автомобили часто перестраиваются в другой ряд, интеллектуальная система круиз-контроля может работать неправильно. Всегда внимательно смотрите на дорогу, чтобы предотвратить возникновение неожиданных и внезапных ситуаций.
- Интеллектуальная система круиз-контроля не является заменой навыкам и методам безопасного вождения, а просто повышает удобство управления автомобилем. Водитель обязан все время следить за скоростью и расстоянием до впереди идущего автомобиля.

(Продолжение)

**(Продолжение)**

- Всегда следите за выбранной скоростью и расстоянием между автомобилями.
- Всегда соблюдайте дистанцию, соответствующую тормозному пути, при необходимости снижайте скорость автомобиля с помощью тормозов.
- Так как интеллектуальная система круиз-контроля может не сработать в сложной дорожной обстановке, постоянно следите за ситуацией на дороге и контролируйте скорость автомобиля.
- Перед использованием системы для обеспечения безопасности при эксплуатации внимательно прочтите и соблюдайте инструкции, приведенные в этом руководстве.

**(Продолжение)****(Продолжение)**

- После запуска двигателя не двигайтесь с места в течение нескольких секунд. Если инициализация системы не завершена, интеллектуальная система круиз-контроля не будет нормально работать.
- Если после запуска двигателя не определяются какие-либо объекты или крышка датчика загрязнена посторонними веществами, то интеллектуальная система круиз-контроля может не работать.
- Не допускаются следующие условия: перегрузка багажника автомобиля, модернизация подвески, установка не рекомендованных изготовителем автомобиля шин или шин с недопустимым уровнем износа или давления.
- Не используйте функцию интеллектуального круиз-контроля при буксировке прицепа.

**ПРЕДОСТЕРЕЖЕНИЕ**

*Интеллектуальная система круиз-контроля может временно не работать из-за электрических помех.*

## ОПОВЕЩЕНИЕ О ТРОГАНИИ С МЕСТА НАХОДЯЩЕГОСЯ ВПЕРЕДИ АВТОМОБИЛЯ (ПРИ НАЛИЧИИ)

Система оповещения о трогании с места находящегося впереди автомобиля сообщает водителю припаркованного автомобиля о том, что припаркованный перед ним автомобиль тронулся с места при условии, что система интеллектуального круиз-контроля активирована (SCC).

### Настройка системы и условия работы

#### Настройка системы

При включении двигателя система оповещения о трогании с места находящегося впереди автомобиля включается и находится в состоянии готовности к активации при выборе «User Settings» (Установки) → «Driver Assistance» (Помощь водителю) → «Leading vehicle departure alert» (Впереди идущий автомобиль отъехал) на приборной панели. Система прекращает работу при деактивации настроек. Однако если двигатель будет снова заглушен, система останется в предыдущем состоянии.

### Условия работы

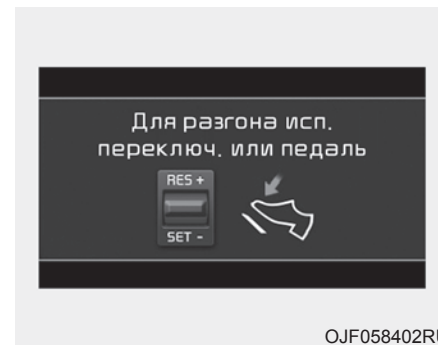

Когда система интеллектуального круиз-контроля (SCC) работает, ваш автомобиль остановится за впереди идущим автомобилем, когда тот остановится. Сообщение отображается на приборной панели в течение 3 секунд после остановки, после чего система переходит в режим ожидания.

### Активация системы

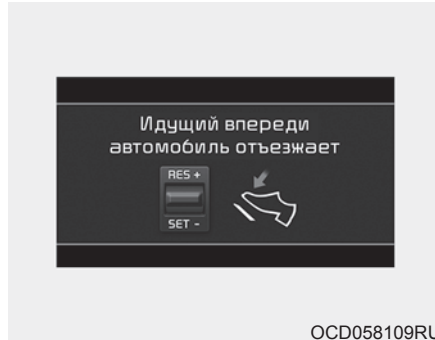

Если водитель не предпринимает никаких действий после трогания припаркованного впереди автомобиля в течение определенного времени, на приборной панели появляется сообщение.

Автомобиль трогается автоматически при нажатой педали акселератора или активации переключателя [RES+] или [SET-], если перед вашим автомобилем находится другой автомобиль.

Система интеллектуального круиз-контроля деактивируется при нажатии педали акселератора или активации переключателя [RES+] или [SET-], если перед вашим автомобилем отсутствует другой автомобиль.



### ПРЕДУПРЕЖДЕНИЕ

Всегда осматривайте зону перед автомобилем и проверяйте дорожные условия перед тем, как тронуться.

## СИСТЕМА ISG (СТОП-СТАРТ) (ПРИ НАЛИЧИИ)

Ваш автомобиль может быть оснащен системой ISG (стоп-старт), которая снижает расход топлива, автоматически выключая двигатель, когда автомобиль стоит на месте. (Например: на красный свет, знак остановки или в пробке)

Двигатель запустится автоматически, как только будут выполнены условия пуска.

Система ISG (стоп-старт) включена, когда двигатель работает.

### \* ПРИМЕЧАНИЕ

Когда двигатель автоматически запускается системой ISG, на несколько секунд могут загораться некоторые сигнальные лампы (ABS, ESC, ESC OFF, EPS или сигнальная лампа стояночного тормоза).

Это происходит из-за низкого напряжения аккумулятора. Такая ситуация не свидетельствует о неисправности.

### Автостоп

*Остановка двигателя в режиме стоп-старт*



### С механической коробкой передач

1. Уменьшите скорость автомобиля до менее 5 км/ч.
2. Переключите передачу в положение «N» (нейтраль).
3. Отпустите педаль сцепления.

### С автоматической коробкой передач

1. Полностью остановите автомобиль.
2. Переключитесь на передачу «D» (передний ход) / «N» (нейтраль).
3. Нажмите педаль тормоза.

Двигатель остановится, и загорится зеленый индикатор «AUTO STOP» ((A)) (Автостоп) на приборной панели.

### \* ПРИМЕЧАНИЕ

- С момента последней остановки в режиме стоп-старт необходимо набрать скорость не менее 5 км/ч (с ручной коробкой передач).
- С момента последней остановки в режиме стоп-старт необходимо набрать скорость не менее 5 км/ч (с автоматической коробкой передач).

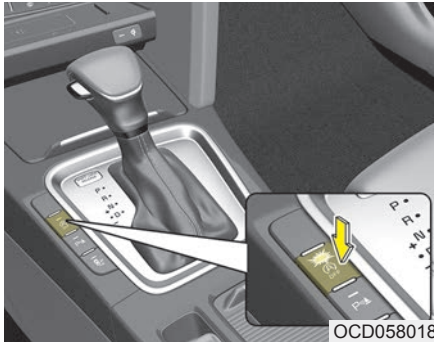

### \* ПРИМЕЧАНИЕ

Если открыть капот в режиме автоматической остановки, произойдет следующее (с автоматической коробкой передач):

- Система ISG будет деактивирована (лампа на кнопке «ISG OFF» (ISG выкл.) загорится).

### Автозапуск

#### Перезапуск двигателя в режиме старт-стоп

##### С механической коробкой передач

- Нажмите педаль сцепления, когда рычаг переключения передач находится в положении «N» (нейтраль).
- На ЖК-дисплее появится сообщение «Press clutch pedal for Auto Start» (Выжмите сцепление для автостарта).
- Двигатель запустится, а зеленый индикатор «AUTO STOP» (Автостоп) (A) на приборной панели погаснет.



##### С автоматической коробкой передач

- Отпустите педаль тормоза.

или

- При включенной функции «AUTO HOLD» (Автоматическое удержание) после отпускания педали тормоза двигатель остается в заглушенном состоянии. Но если нажать педаль газа, то двигатель вновь запустится.

Двигатель запустится, а на приборной панели погаснет зеленый индикатор «AUTO STOP» (Автостоп) (A).



**Кроме того, двигатель автоматически перезапускается без участия водителя в следующих случаях:**

- При частоте вращения вентилятора системы климат-контроля с ручным управлением выше 3-й позиции при включенной системе кондиционирования воздуха.
  - При частоте вращения вентилятора системы климат-контроля с автоматическим управлением выше 5-й позиции при включенной системе кондиционирования воздуха.
  - При работе системы климат-контроля в течение длительного периода времени.
  - При включении обогревателя стекла.
  - При низком давлении вакуума в тормозной системе.
  - При низком заряде аккумуляторной батареи.
  - При скорости автомобиля выше 6 км/ч (с механической коробкой передач)
  - При скорости автомобиля выше 1,5 км/ч (с автоматической коробкой передач)
- Переведите рычаг переключения передач в положение «P» (Парковка) или передвиньте переключатель электронного стояночного тормоза в положение «AUTO HOLD» (Автоматическое удержание). (С автоматической коробкой передач).

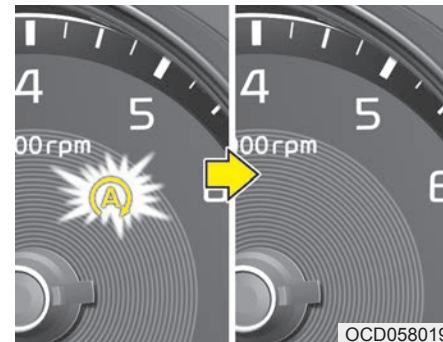

Зеленый индикатор «AUTO STOP» (Автостоп) (A) на комбинации приборов будет мигать в течение 5 секунд.

## Условия срабатывания системы «Стоп-Старт»

Система "ISG" (Стоп-Старт) будет работать при следующих условиях:

- Ремень безопасности водителя пристегнут.
- Дверь водителя и капот двигателя закрыты.
- В тормозной системе достаточный уровень вакуума.
- Аккумулятор заряжен в достаточной мере.
- Температура наружного воздуха превышает -20°C до 50°C.
- Температура охлаждающей жидкости двигателя не слишком низкая.
- Пологий склон. (С автоматической коробкой передач).

## \* ПРИМЕЧАНИЕ

- Если условия работы системы ISG не выполняются, она отключается. Индикатор кнопки «ISG OFF» (ISG выкл.) загорится, и загорится зеленый индикатор «AUTO STOP» (A) (Автостоп) на приборной панели.
- Если световая индикация появляется постоянно, проверьте условия эксплуатации.

## Отключение системы ISG



- Для отключения системы «ISG» (Стоп-старт) нажмите кнопку «ISG OFF» (ISG выкл.). загорается индикатор на кнопке выключения «ISG OFF».
- Если снова нажать кнопку «ISG OFF», система будет активирована и индикатор на кнопке «ISG OFF» погаснет.

## Неисправность системы ISG

Система может не работать в следующих случаях:



Отмечается ошибка датчиков ISG или ошибка системы.

Произойдет следующее:

- Желтый индикатор «AUTO STOP» (Автостоп) (A) на приборной панели мигает в течение 5 секунд.
- Загорается индикатор на кнопке выключения «ISG OFF».

## \* ПРИМЕЧАНИЕ

- Если при повторном нажатии на кнопку «ISG OFF» (ISG выкл.) индикатор кнопки «ISG OFF» не гаснет или если система ISG (Стоп-старт) работает неправильно, следует в максимально сжатые сроки пройти проверку в специализированной мастерской. Kia рекомендует связаться с официальным дилером Kia или партнерской сервисной компанией.
- Если включается индикатор кнопки выключения «ISG OFF», то он может погаснуть после того как автомобиль в течение максимум двух часов будет двигаться со скоростью 80 км/ч, при этом регулятор скорости вентилятора находится ниже второго положения. Если, несмотря на выполненные действия, кнопка выключения системы стоп-старт «ISG OFF» (ISG выкл.) продолжает гореть, следует как можно скорее проверить автомобиль в специализированной мастерской. Kia рекомендует связаться с официальным дилером Kia или партнерской сервисной компанией.

## ⚠ ПРЕДУПРЕЖДЕНИЕ

Если двигатель находится в режиме «Стоп-старт», то можно повторно запустить его без каких-либо действий со стороны водителя.

Перед тем как покинуть автомобиль или приступить к работам в моторном отсеке, остановите двигатель, для чего поверните замок зажигания в положение «LOCK (OFF)» (Блокировка (выкл.)) или извлеките ключ из замка зажигания.

## \* ПРИМЕЧАНИЕ

При подключении или замене аккумулятора AGM, функция ISG не будет работать сразу.

Если нужно воспользоваться функцией ISG, то следует при выключенном в течение 4 часов зажигании откалибровать датчик аккумулятора, а затем включить и выключить двигатель 2 или 3 раза.

## СИСТЕМА «SPORT» (СПОРТ)

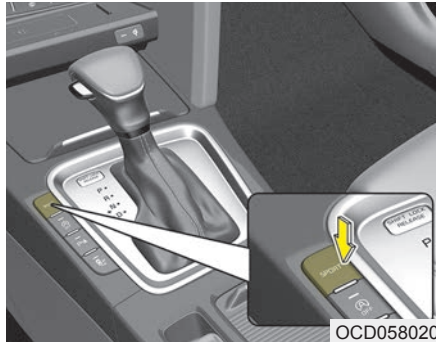

Спортивный режим выбирается в зависимости от предпочтений водителя или дорожных условий. Режим меняется каждый раз, когда нажимается кнопка «Sport» (Спорт).

- Режим «COMFORT» (КОМФОРТ): режим «COMFORT» (КОМФОРТ) обеспечивает плавное управление и комфортный стиль вождения.
- Режим «SPORT» (СПОРТ): спортивный режим обеспечивает спортивный, но уверенный стиль езды.

При повторном запуске двигателя будет установлен режим «COMFORT» (КОМФОРТ), если до того был установлен режим «COMFORT/SPORT» (КОМФОРТ/СПОРТИВНЫЙ). При повторном запуске двигателя будет установлен режим «COMFORT» (КОМФОРТ).

## Режим «SPORT» (Спортивный)

**SPORT**

Спортивный режим управляет динамикой движения, автоматически регулируя усилие на руле, и логической схемой управления двигателем и трансмиссией для повышения производительности водителя.

- При нажатии кнопки «Sport» (Спорт) выбирается режим «SPORT» (СПОРТИВНЫЙ) и загорается оранжевый индикатор SPORT.
- При повторном включении двигателя автомобиль переключится из спортивного режима в режим COMFORT (Комфорт). Если вы желаете включить режим «SPORT» (СПОРТИВНЫЙ), повторно выберите режим «SPORT» (СПОРТИВНЫЙ) кнопкой «Sport» (Спорт).

- При активизации режима SPORT:
  - Обороты двигателя будут оставаться повышенными на протяжении определенного периода времени, даже после того как будет отпущена педаль акселератора
  - При ускорении происходит задержка перехода на более высокую передачу

### **\* ПРИМЕЧАНИЕ**

**В режиме «SPORT» (СПОРТ) эффективность использования топлива снижается.**

## СИСТЕМА УДЕРЖАНИЯ ПОЛОСЫ (LFA) (ПРИ НАЛИЧИИ)

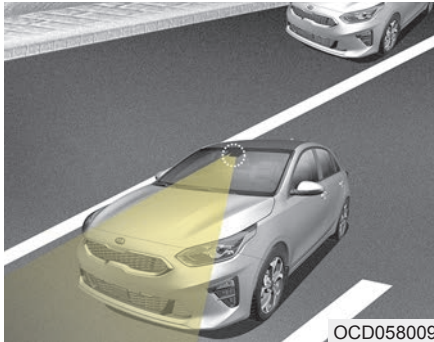

OCD058009

Система удержания полосы движения разработана для обеспечения движения автомобиля в пределах занимаемой полосы с помощью установленной в верхней части лобового стекла камеры, путем отслеживания полосы движения перед автомобилем и контроля направления вращения рулевого колеса.

\* Аббревиатура LFA переводится как «удержание полосы движения».

### ⚠ ПРЕДУПРЕЖДЕНИЕ

- Водитель несет ответственность за управление рулевым колесом, обеспечивающее безопасность движения.
- Избегайте резких поворотов рулевого колеса при работающей системе LFA.
- Система LFA помогает рулевому колесу контролировать направление движения, чтобы автомобиль оставался по центру полосы. Система LFA не всегда автоматически контролирует рулевое колесо, поэтому водитель не должен убирать руки с рулевого колеса во время управления автомобилем.
- Во время использования системы LFA всегда обращайтесь внимание на окружающую обстановку и дорожные условия, которые могут привести к прекращению работы системы LFA.

### ⚠ ПРЕДОСТЕРЕЖЕНИЕ

- Не снабжайте лобовое стекло тонировкой, наклейками, аксессуарами в месте, где в районе зеркала заднего вида в салоне установлена камера фронтального обзора.
- Демонтаж или повторная сборка камеры фронтального обзора с целью тонирования лобового стекла и размещения на нем наклеек, аксессуаров может потребовать последующей тщательной проверки и корректировки системы LFA. В этом случае следует провести осмотр автомобиля у официального дилера Kia.
- Проверка и корректировка могут потребоваться в случае, если заменяемые детали относятся к лобовому стеклу, камере фронтального обзора и рулевому управлению. Проведите проверку автомобиля у официального дилера Kia.

(Продолжение)

*(Продолжение)*

- *В зависимости от окружающей обстановки, система LFA может оказаться не в состоянии распознать полосу движения и перестанет работать. В тоже время при управлении автомобилем с работающей системой LFA необходимо проявлять особую осторожность.*
- *Обязательно изучите условия, в которых система не работает, и меры предосторожности для водителя перед использованием системы LFA.*
- *Не кладите на приборную панель светоотражающие предметы, такие как листы белой бумаги или зеркала. Отражение солнечного света может привести к неправильной работе системы LFA.*
- *Слишком громкий звук аудиосистемы может заглушить звуковую сигнализацию системы LFA.*

*(Продолжение)*

*(Продолжение)*

- *Если вы уберете руки с рулевого колеса во время движения, появится предупреждение об отсутствии рук на рулевом колесе, а система помощи в рулевом управлении будет деактивирована. Верните руки на рулевое колесо и система помощи в рулевом управлении будет повторно активирована.*
- *Во время движения с высокой скоростью усилие, создаваемое системой помощи в рулевом управлении, становится недостаточным, и автомобиль может покинуть занимаемую полосу. При этом необходимо проявлять дополнительную осторожность и соблюдать ограничения скорости.*
- *Помещение на рулевое колесо различных объектов может препятствовать работе системы помощи в рулевом управлении.*

*(Продолжение)*

*(Продолжение)*

- *Помещение на рулевое колесо различных объектов может препятствовать работе системы сигнализации об отсутствии рук на рулевом колесе.*

## Работа системы LFA

При установке замка зажигания в положении [ON] (Вкл.) выберите или разблокируйте настройки в «User Settings» (Установки) → «Driver Assistance» (Помощь водителю) → «Driving assist» (Помощь при вождении) → «LFA (Lane Following Assist)» (LFA (Система слежения за полосой движения)).

Выберите систему LFA в настройках пользователя на приборной панели и обеспечьте выполнение следующих условий, чтобы система заработала.

- Когда работает система интеллектуального круиз-контроля (управление ускорением и замедлением автомобиля).

Подробнее см. в пункте «Система интеллектуального круиз-контроля с системой Stop & Go (Стоп-старт)» в пятой главе.

После того, как система начнет работать, на панели инструментов загорится индикатор (🚦).

Цвет индикатора будет отображать статус системы следующим образом.

Зеленый: режим помощи в рулевом управлении включен.

Белый: режим помощи в рулевом управлении выключен.

## Активация системы LFA

Если автомобиль находится в пределах одной полосы, обе линии дорожной разметки распознаны системой, и водитель не совершает резких движений рулем, система LFA переключается в режим помощи в рулевом управлении. Индикаторная лампа загорится зеленым светом, и система поможет вам удерживать автомобиль на соответствующей полосе при помощи управления рулевым колесом.

В то время, когда рулевое колесо временно не управляется, индикаторная лампа мигает зеленым, после чего изменит цвет на белый.

Как только система LFA распознает полосы движения, цвет полосы на экране изменится с серого на белый.

Самоконтроль автомобиля. Когда автомобиль распознает полосу, цвет полосы на изменится с серого на белый. Дополнительную информацию см. в пункте о настройках меню на приборной панели в четвертой главе.



### **⚠ ПРЕДУПРЕЖДЕНИЕ**

Система LFA обеспечивает постоянное нахождение автомобиля в своей полосе движения. Система LFA не гарантирует полную безопасность. Обязательно оценивайте дорожные условия и соблюдайте правила безопасности перед принятием решений во время управления автомобилем. Никогда не следует всецело полагаться на систему LFA.

### *Предупреждение*

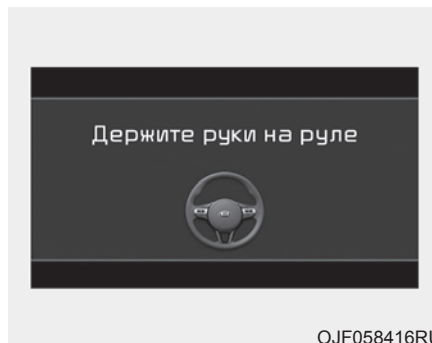

Если вы уберете руки с рулевого колеса во время движения в то время, когда система LFA оказывает помощь в рулевом управлении, сработает предупреждение об отсутствии рук на рулевом колесе.

Если водитель не вернет руки на рулевое колесо даже при отображаемом предупреждении об отсутствии рук на рулевом колесе, функция помощи в рулевом управлении приостановит свою работу.

Когда вы вернете руки на рулевое колесо с разблокированной системой LFA, функция помощи в рулевом управлении возобновится.

### **⚠ ПРЕДОСТЕРЕЖЕНИЕ**

- *Предупреждение об отсутствии рук на рулевом колесе может выводиться с задержкой. Всегда держите руки на рулевом колесе во время движения.*
- *Крепко держитесь за рулевое колесо. В противном случае система LFA может сделать ошибочный вывод о том, что водитель убрал руки с руля и вывести предупреждение об отсутствии рук на руле.*

## Неисправность системы LFA

### ■ Тип А

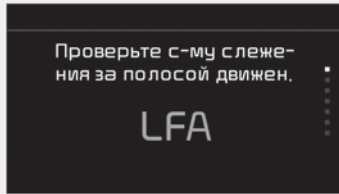

OCD058103RU

### ■ Тип В

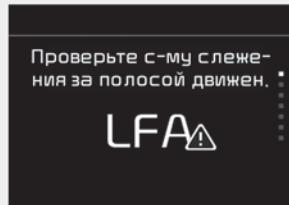

OCD058104RU

Появляется всплывающее предупреждение (которое про прошествии определенного времени исчезает), которое свидетельствует о неисправности в системе LFA. В этом случае следует проверить систему в специализированной мастерской. Kia рекомендует обратиться к официальному дилеру Kia или партнерской сервисной компании.



## ПРЕДОСТЕРЕЖЕНИЕ

- **Водитель несет ответственность за управление рулевым колесом во время движения.**
- **С включенной системой LFA водитель может управлять автомобилем самостоятельно с помощью рулевого колеса.**
- **Водителю рекомендуется отключать систему LFA и управлять рулевым колесом самостоятельно в следующих ситуациях**
  - в плохую погоду
  - в плохих дорожных условиях
  - когда требуется часто менять положение рулевого колеса
  - во время следования за другим автомобилем или прицепом
- **Когда система LFA оказывает помощь в рулевом управлении, при повороте рулевого колеса может ощущаться непривычная тяжесть или легкость.**

## Пределы возможностей системы

- Если водитель включает сигнал поворота или аварийную световую сигнализацию с целью перестроиться в другую полосу движения:
  - Переключатель сигнала поворота следует нажимать до перестраивая в другую полосу движения;
  - Если вы попытаетесь сменить полосу движения не включив сигнал поворота, на рулевом колесе может возникнуть усилие, противоположное направлению поворота.
- После включения системы LFA или смены полосы движения автомобиль должен находиться по центру полосы для переключения в режим помощи в рулевом направлении. Если автомобиль продолжает двигаться по краю полосы, система LFA не будет оказывать помощь в рулевом управлении.
- Когда активированы электронный контроль устойчивости (ESC) или управление устойчивостью автомобиля (VSM), система не оказывает помощь в рулевом управлении.

- При движении по извилистой дороге с высокой скоростью система помощи в рулевом управлении может не работать.
  - При движении со скоростью более 180 км/ч режим помощи в рулевом управлении может не работать.
  - Если совершить резкое движение рулем, система может временно деактивироваться.
  - Если резко сменить полосу движения, система не будет оказывать помощь в рулевом управлении.
  - Если автомобиль внезапно останавливается, система не оказывает помощь в рулевом управлении.
  - Если полоса движения слишком узкая или слишком широкая, помощь в рулевом управлении не оказывается.
  - Если хотя бы одна из линий разметки не распознается, помощь в рулевом управлении не оказывается.
  - Если радиус поворота слишком мал.
- ▶ **Предостережения для водителя**
- Если распознавание полосы системой LFA затруднено или ограничено, водителю следует проявлять осторожность, поскольку система может не работать или начать работать без необходимости.
- **Дорога или дорожная разметка находятся в плохом состоянии**
    - Когда дорожная разметка испорчена или не видна.
    - Если водитель не видит полосу движения из-за дождя, снега, пыли, песка, масла, луж и т. д.
    - Если дорожное полотно находится в процессе укладки или дорожная разметка имеет неотчетливый цвет.
    - Если рядом с полосой установлен дорожный знак, кроме знака движения по полосам или если на дорожное полотно нанесена разметка, похожая на разметку полосы движения.
    - Если разметка нечеткая или повреждена.
    - Если на дорогу падают тени от предметов, находящихся вблизи нее, таких как разделительные полосы, барьерные ограждения, шумовые барьеры и деревья.
  - Количество полос увеличивается или уменьшается, или полосы взаимно перекрываются более интенсивно (отрезок при въезде на платную автодорогу, пересечение дорог / слияние полос и т. д.).
  - Если имеется две или более линий разметки, например, для обозначения зоны дорожных работ, выделенной полосы и т. д.
  - Когда полоса переполнена, например, на участке проведения дорожных работ, или если на полосе установлены какие-либо сооружения.
  - Если на дороге имеется зигзагообразная разметка, разметка пешеходного перехода или маркировка расстояния.
  - Если разметка полосы внезапно становится невидимой или исчезает после перекрестка.

- **Окружающая обстановка неблагоприятно влияет на систему**
    - Если яркость окружающего освещения неожиданно меняется, например, при въезде в тоннель, выезде из тоннеля или проезде под мостом.
    - Если фары автомобиля не включены в темное время суток или при проезде через тоннель, или если свет фар слишком слабый.
    - В случае наличия оградительных конструкций, таких как будки на въезде на платную автодорогу или блоки, одевающие тротуар от проезжей части.
    - Распознавание полос является затруднительным из-за отражения солнечного света, света уличных фонарей и света фар встречных автомобилей от мокрой поверхности дороги.
    - Если задние огни автомобиля сильно отражаются от поверхности дороги по направлению движения автомобиля.
    - При движении в полосе, примыкающей слева или справа к полосе общественного транспорта или по полосе для общественного транспорта.
  - Если дистанция до движущегося впереди автомобиля недостаточная, или если дорожная разметка закрыта движущимся впереди автомобилем.
  - Если изменение в разметке полосы слишком значительное, например на крутых или затяжных поворотах.
  - При проезде через искусственный неровности (т. н. «лежащий полицейский»), резкий подъем/спуск, уклон дорожного полотна вправо/влево.
  - В случае значительной встряски автомобиля.
  - Очень высокая температура возле попадания прямого солнечного света.
- **Если часы камеры фронтального обзора плохого качества**
    - Если лобовое стекло автомобиля или передняя часть объектива изделия покрыты пылью, отпечатками пальцев или тонировкой.
    - Если часы работают неправильно из-за плохих погодных условий, таких как туман, сильный дождь или сильный снег.
    - Влага на лобовом стекле удалена не полностью.
    - При помещении предметов на амортизирующую накладку и т. д.

## СИСТЕМА УДЕРЖАНИЯ ПОЛОСЫ (LKA) (ПРИ НАЛИЧИИ)

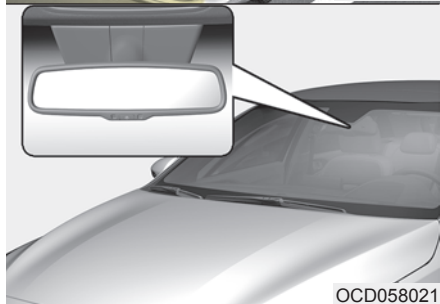
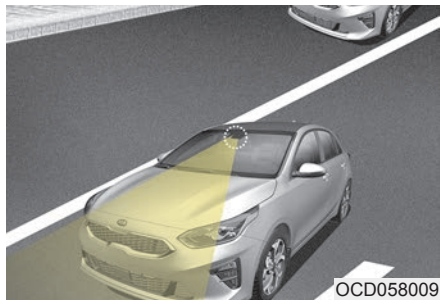

Система удержания полосы (LKA) определяет дорожную разметку и обочину с помощью камеры фронтального обзора, расположенной на ветровом стекле, и помогает водителю в рулевом управлении, чтобы удержать автомобиль на полосе.

При обнаружении системой съезда автомобиля с занимаемой полосы или дороги, она предупреждает водителя визуальным и звуковым сигналом, в то же время создавая небольшой обратный крутящий момент на рулевом колесе, пытаясь предотвратить съезд автомобиля с занимаемой полосы или с дороги.

### **⚠ ПРЕДУПРЕЖДЕНИЕ**

- Водитель обязан контролировать окружающие условия и управлять автомобилем, соблюдая принципы безопасного вождения.
- Не производите резких движений рулевым колесом, когда рулевое колесо управляется системой.

(Продолжение)

(Продолжение)

- Система LKA помогает предотвратить непреднамеренный съезд автомобиля с занимаемой полосы или проезжей части, помогая водителю в управлении. Однако эта система — просто одна из функций комфорта в автомобиле, и рулевое колесо не всегда находится под управлением. Во время движения водитель должен обращать внимание на рулевое колесо.
- Система LKA может отключаться или работать неправильно в зависимости от дорожных условий и окружающей среды. Всегда будьте осторожны при вождении.
- Не разбирайте камеру с фронтального обзора для тонирования стекла, нанесения покрытий или установки принадлежностей.

(Продолжение)

**(Продолжение)**

Если вы разберете эту камеру и снова соберете ее, следует доставить автомобиль к официальному дилеру Kia для проверки и возможной калибровки системы.

- При замене лобового стекла, камеры переднего обзора или связанных элементов рулевого управления следует доставить автомобиль к официальному дилеру Kia для проверки и возможной калибровки системы.
- Система распознает разметку полос движения и обочины и контролирует рулевое управление с помощью камеры фронтального обзора, поэтому, если разметка трудноразличима, система может не работать должным образом. Всегда будьте осторожны при использовании системы.
- В случаях когда разметка полос или обочины трудноразличима, обратитесь к пункту «Средоточенность водителя».

**(Продолжение)****(Продолжение)**

- Не снимайте соответствующие части системы LKA и оберегайте их от повреждений.
- Не располагайте на амортизирующей прокладке предметы, которые отражают свет, такие как зеркала, белая бумага и т. д. Это может привести к сбою в работе LKA при отражении солнечного света.
- Вы можете не услышать звуковой предупреждающий сигнал LKA из-за чрезмерного громкого звука аудиосистемы.
- Если звучат другие звуковые сигналы, такие как звуковой сигнал предупреждения о непристегнутом ремне безопасности, которые перекрывают сигнализацию LKA, звуковой сигнал LKA может не прозвучать.

**(Продолжение)****(Продолжение)**

- Когда скорость высока, крутящего момента рулевого колеса, который производит вспомогательная система, недостаточно для поддержания автомобиля в пределах полосы движения. В таком случае автомобиль может покинуть полосу. Соблюдайте ограничения скорости при использовании LKA.
- Если вы прикрепляете к рулевому колесу какие-либо предметы, система может оказаться не в состоянии помочь в рулевом управлении.
- Если вы прикрепляете предметы к рулевому колесу, сигнал о снятии рук может не работать должным образом.

### Работа системы контроля положения автомобиля по отношению к дорожной разметке LKA

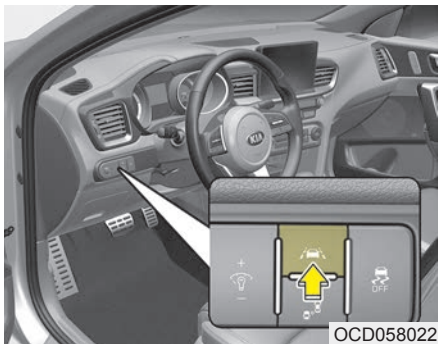

Чтобы включить/выключить систему LKA, выполните описанные ниже действия:

Когда ключ зажигания находится в положении «ON» (Вкл.), система LKA включается автоматически. Индикатор (🚗) на дисплее, расположенном на приборной панели, сначала загорится белым. Если вы нажмете кнопку LKA, находящуюся на приборной панели внизу слева от водителя, система LKA отключится и индикатор на приборной панели погаснет.

Цвет индикатора изменяется в зависимости от состояния системы LKA.

- Белый: Датчик не распознает разметку полосы, или скорость автомобиля не превышает 60 км/ч.
- Зеленый: Датчик распознает разметку полосы или обочину, и система может управлять рулевым колесом.

### Активация системы контроля положения автомобиля по отношению к дорожной разметке (LKA)

- Чтобы увидеть экран системы LKA на ЖК-дисплее, расположенном на приборной панели, перейдите в режим «ASSIST» (Помощь) (🚗).
- Для получения более подробной информации см. раздел «Настройки меню» в главе 4 «Амортизирующая накладка».
- После включения системы LKA, если обнаружены обе линии разметки полосы движения или обочина, скорость автомобиля превышает 64 км/ч и выполняются все условия активации, загорится зеленый индикатор в виде рулевого колеса и рулевое колесо перейдет под управление системы.

**⚠ ПРЕДУПРЕЖДЕНИЕ**

Система удержания полосы помогает водителю не выехать за пределы полосы движения или обочины. Тем не менее, водитель не должен полагаться исключительно на работу систему и всегда должен следить за дорожными условиями во время управления автомобилем.



Если скорость автомобиля превышает 60 км/ч и система распознает линии разметки, цвет меняется с серого на белый.

Если LKA может содействовать в управлении автомобилем, загорится индикатор в виде зеленого рулевого колеса.

**Предупреждение**



Если автомобиль выезжает за пределы полосы движения или проезжей части, линия разметки полосы или обочины, которую вы пересекаете, начнет мигать на ЖК-дисплее и прозвучит звуковой сигнал.

\* Спецификации тактильной сигнализации

Если автомобиль покидает полосу движения, линия разметки, которую вы пересекаете, начнет мигать на ЖК-дисплее, а рулевое колесо завибрирует, подавая предупреждающий сигнал.



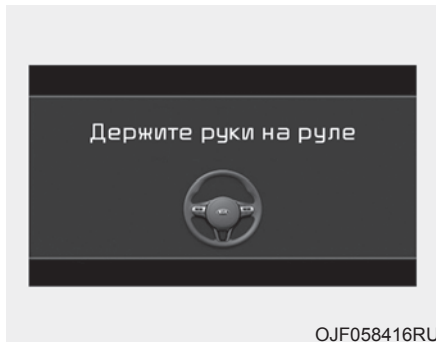

OJF058416RU

Если водитель уберет руки с рулевого колеса на несколько секунд, когда включена система LKA, система предупредит водителя.

## **⚠ ПРЕДУПРЕЖДЕНИЕ**

- Предупреждение может появиться сообщение позже, согласно дорожным условиям. Поэтому всегда держите руки на рулевом колесе во время движения.
- Если вы лишь слегка придерживаете рулевое колесо, то система подаст предупреждение о снятии рук с рулевого колеса, поскольку LKA может интерпретировать ситуацию так, будто вы не держитесь за рулевое колесо.

## **⚠ ПРЕДУПРЕЖДЕНИЕ**

- Водитель несет ответственность за рулевое управление.
- Водитель может контролировать рулевое управление, даже когда работает вспомогательная система.
- Выключите систему и сами ведите автомобиль в следующих ситуациях.
  - в плохую погоду
  - в плохих дорожных условиях
  - когда от водителя требуется частое управление рулевым колесом.
  - во время буксирования другого автомобиля или прицепа.
- При работающей системе управлять рулевым колесом может быть сложнее.

**\* ПРИМЕЧАНИЕ**

- Водитель должен контролировать рулевое управление, даже когда оно поддерживается системой.
- При работающей системе управлять рулевым колесом может быть сложнее.

Система отключается в следующих случаях:

- Вы меняете полосу движения с использованием сигнала поворота.
  - Использование сигнала поворота при смене полосы движения.
  - В противном случае рулевое колесо может быть под управлением системой.
- Система LKA может перейти в режим помощи в рулевом управлении, если автомобиль находится близко к середине полосы после включения системы или смены полосы движения. LKA не может помогать в рулевом управлении, если автомобиль в течение длительного времени следует слишком близко к линии разметки перед переходом в режим помощи в рулевом управлении.
- Активирована система ESC (Электронный контроль устойчивости) или VSM (Управление устойчивостью автомобиля).
- Поддержка рулевого управления не работает при быстром движении по извилистым дорогам.
- Поддержка рулевого управления не работает, если скорость автомобиля ниже 60 км/ч и выше 180 км/ч.
- Помощь в рулевом управлении не оказывается при быстрой смене полос движения или съезде за пределы проезжей части.
- Рулевое управление не поддерживается при резком торможении.
- Помощь в рулевом управлении не оказывается при очень широкой или узкой полосе.
- Помощь в рулевом управлении не оказывается, когда линия разметки определяется только с одной стороны.
- Имеется больше двух линий разметки, например при проезде по участку дорожных работ.
- Слишком маленький радиус поворота.
- Когда вы резко поворачиваете рулевое колесо, LKA временно отключается.
- Движение по крутому уклону или холму.

## СОСРЕДОТОЧЕННОСТЬ ВОДИТЕЛЯ

В указанных ниже ситуациях водитель должен быть осторожен, поскольку система помощи может не работать надлежащим образом из-за плохого состояния линий разметки или их ограниченного распознавания:

► При плохом состоянии полосы и дороги

- Линии разметки полос или обочины трудно различить на поверхности дороги, когда они покрыты пылью или песком.
- Цвет разметки трудно отличить от цвета дороги.
- Встречается объект, похожий на дорожную разметку.
- Линии разметки полос или обочины нечеткие или повреждены.
- Количество полос движения увеличивается/уменьшается или линии разметки пересекаются (въезд на платную автодорогу/проезд через пункт оплаты, если линии разметки сходятся или разделяются).
- Присутствует более двух линий разметки.

(Продолжение)

(Продолжение)

- Линия разметки очень толстая или тонкая.
- Линия разметки полос или обочины не видна из-за снега, дождя, пятен, луж или других причин.
- На линию разметки полос или края проезжей части падает тень от разделительной полосы, отбойника, шумовых барьеров и других предметов.
- Когда линии разметки усложняются или разделительные линии сменяются какой-либо конструкцией, например на участке дорожных работ.
- На дороге имеются знаки пешеходного перехода или другие знаки.
- Полоса движения неожиданно исчезает, например на перекрестке.
- Линия разметки полос или края проезжей части в тоннеле покрыта грязью или маслом и т. д.
- Полоса слишком широкая или узкая.

► Под воздействием внешних условий

- Яркость окружающего освещения резко меняется при въезде в тоннель, выезде из тоннеля или проезде под мостом.
- В ночное время или в тоннеле не включены фары либо низкий уровень освещенности.
- На дороге установлена ограждающая конструкция.
- Свет от приборов уличного освещения, солнца или идущего навстречу автомобиля отражается от воды на дороге.
- Яркий свет в направлении, противоположном направлению движения.
- Поверхность дороги неровная.
- Слишком малое расстояние до движущегося впереди автомобиля, или этот автомобиль скрывает линию разметки полосы или края проезжей части.
- Движение происходит по крутому уклону или крутому повороту.
- Автомобиль сильно вибрирует.
- Очень высокая температура возле внутреннего зеркала из-за попадания прямого солнечного света и т. д.

- ▶ При плохой видимости.
- Рассеиватель или лобовое стекло покрыты посторонними веществами.
- Датчик не может определить полосу из-за тумана, сильного ливня или снега.
- Лобовое стекло затуманено влажным воздухом внутри автомобиля.
- На амортизирующей накладке и т. д. находятся посторонние предметы.

### **⚠ ПРЕДУПРЕЖДЕНИЕ**

Система удержания полосы помогает водителю сохранять полосу движения. Однако водитель не должен полагаться исключительно на систему: он обязан всегда принимать необходимые меры для безопасного управления автомобилем.

### Неисправность системы LKA

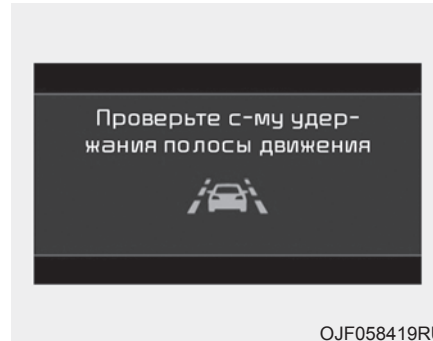

- При наличии неисправности системы появится соответствующее сообщение. Если проблема не исчезнет, загорится индикатор неисправности системы LKA.

### *Индикатор неисправности системы LKA*

Индикатор неисправности LKA (желтый) засветится со звуковым сигналом, если система LKA начнет работать неправильно. В этом случае следует проверить систему в специализированной мастерской. Kia рекомендует обратиться к официальному дилеру Kia или партнерской сервисной компании.

**При возникновении неисправности системы, выполните одно из следующих действий:**

- Включите систему после выключения и повторного включения двигателя.
- Проверьте, чтобы ключ зажигания находился в положении «ON» (Вкл.).
- Проверьте, не повлияли ли на работу систему погодные условия (например: туман, сильный дождь и т. д.).
- Проверьте, нет ли посторонних веществ на объективе камеры.

Если проблема не устранена, следует проверить систему в специализированной мастерской. Kia рекомендует обратиться к официальному дилеру Kia или партнерской сервисной компании.

### **Переключение функции LKA**

Водитель может переключить систему удержания полосы LKA на систему предупреждения о покидании полосы движения (LDW) или менять настройку режима LKA в режиме настроек пользователя на ЖК-дисплее.

### ***Система удержания полосы***

В режиме LKA система помогает водителю удерживать автомобиль в пределах полосы движения. Он редко контролирует рулевое колесо, когда автомобиль движется в пределах полосы. Однако он начинает контролировать рулевое колесо, когда автомобиль близок к отклонению от полосы движения.

### ***Выезд с полосы***

Система LDW предупреждает водителя с помощью визуальных и звуковых сигналов, если обнаруживает, что автомобиль покинул полосу. В этом режиме водитель сохраняет управление рулевым колесом. Когда переднее колесо автомобиля входит в соприкосновение с внутренним краем линии дорожной разметки, система LKA выдает предупреждение о покидании полосы.

## ВСПОМОГАТЕЛЬНАЯ СИСТЕМА ПРЕДУПРЕЖДЕНИЯ О ЛОБОВОМ СТОЛКНОВЕНИИ И ВЫЕЗДЕ НА ПОЛОСУ ВСТРЕЧНОГО ДВИЖЕНИЯ (ДЛЯ АВТОМОБИЛЕЙ, ОБОРУДОВАННЫХ FCA)

Вспомогательная система предупреждения о лобовом столкновении и выезде на полосу встречного движения обнаруживает встречное транспортное средство с помощью камеры фронтального обзора. Также она помогает водителю с рулевым управлением с целью предотвращения лобового столкновения и удержания автомобиля в пределах занимаемой полосы движения, если автомобиль переезжает через разделительную полосу.

### ПРЕДУПРЕЖДЕНИЕ

- **Данная функция является всего лишь вспомогательной системой. Следовательно, она не отменяет требование к водителю быть предельно осторожным и внимательным. Диапазон обнаружения встречного транспортного средства ограничен. Всегда следите за ситуацией на дороге.**
- **Всегда внимательно смотрите на дорогу, чтобы предотвратить возникновение неожиданных и внезапных ситуаций. Функция не способна полностью управлять траекторией движения автомобиля и не является системой предотвращения столкновения.**

### Работа функции

Водитель может активировать (или деактивировать) функцию в режиме настроек пользователя:

«User Settings» (Настройки пользователя) → «Driver assistance» (Помощь водителю) → «Forward Collision-Avoidance Assist» (Вспомогательная система предупреждения лобового столкновения). Дополнительную информацию см. в [System setting] (Настройки системы) в данной главе «Вспомогательная система предупреждения лобового столкновения».

## Предупреждающие сообщения и управление функцией

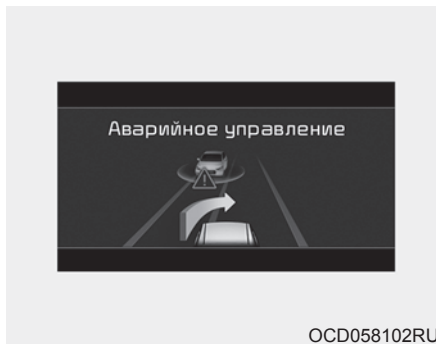

- Если после включения функции FCA скорость автомобиля превышает 60 км/ч, и автомобиль пересекает разделительную линию, несмотря на приближающееся навстречу транспортное средство, на ЖК-дисплее появится предупреждение, сопровождаемое звуковой сигнализацией.
- Кроме того, функция оказывает помощь в рулевом управлении, помогая автомобилю вернуться на свою полосу.

### **⚠ ПРЕДУПРЕЖДЕНИЕ**

- Контроль за рулевым управлением не способен полностью предотвратить столкновение со встречным автомобилем. Водитель обязан следить за окружающими условиями и управлять автомобилем, соблюдая принципы безопасного вождения.
- Функция работает при определенных условиях, таких, как расстояние до встречного автомобиля и его скорость, скорость вашего автомобиля и т. д.  
Функция может быть отключена или работать неправильно в зависимости от дорожных условий и окружающей среды. Всегда будьте осторожны при вождении.
- Никогда не пытайтесь имитировать опасное вождение, чтобы активировать систему.

## Ограничения

- См. пункт «Ограничения системы» в данной главе «Система удержания полосы».
- См. пункт «Обнаружение транспортных средств» в данной главе «Вспомогательная система предупреждения лобового столкновения».

## СИСТЕМА ПРЕДУПРЕЖДЕНИЯ ОБ ОПАСНОСТИ СТОЛКНОВЕНИЯ В НЕПРОСМАТРИВАЕМОЙ ЗОНЕ (BCW) (ПРИ НАЛИЧИИ)

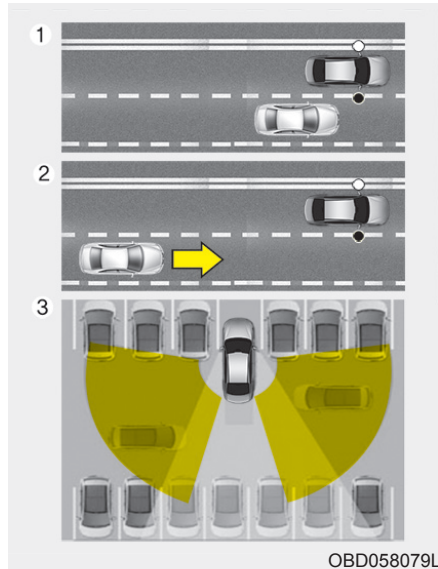

Система предупреждения об опасности столкновения в непросматриваемой зоне (BCW) использует радарный датчик для предупреждения водителя во время движения.

Она проверяет зону позади автомобиля и передает водителю соответствующую информацию.

① Система предупреждения об опасности столкновения в непросматриваемой зоне

- Непросматриваемая зона  
Радиус обнаружения зависит от скорости движения автомобиля. Однако если скорость вашего автомобиля на 10 км/ч или более выше скорости другого автомобиля, система обнаружения не сработает.

- Закрытие на высокой скорости  
Предупреждение срабатывает, когда к вашему автомобилю на высокой скорости приближается другой автомобиль.

Расстояние до приближающегося автомобиля может восприниматься по-разному в зависимости от скорости движения обоих транспортных средств.

② Система предупреждения об опасности столкновения с объектами, движущимися в поперечном направлении позади автомобиля (RCCW)

При движении задним ходом датчик регистрирует приближающиеся автомобили и передает водителю соответствующую информацию.

Расстояние до приближающегося автомобиля может восприниматься по-разному в зависимости от скорости движения обоих транспортных средств.

### **⚠ ПРЕДУПРЕЖДЕНИЕ**

- **Обращайте внимание на окружающую обстановку на дороге, даже при работающей системе предупреждения об опасности столкновения в непросматриваемой зоне (BCW).**
- **Система предупреждения об опасности столкновения в непросматриваемой зоне (BCW) предназначена для повышения удобства водителя. Не стоит полагаться исключительно на систему, всегда обращайтесь внимание на окружающую обстановку на дороге.**



### Система предупреждений об опасности столкновения в непросматриваемой зоне (BCW) (при наличии)

#### Условия работы

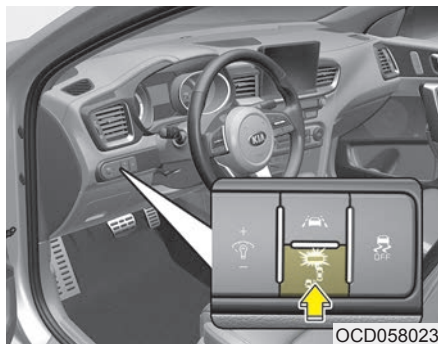

Индикатор на переключателе загорается, если нажать переключатель системы предупреждения об опасности столкновения в непросматриваемой зоне (BCW), когда замок зажигания находится в положении «ON» (Вкл.). Система активируется, если скорость автомобиля превышает 30 км/ч.

Если снова нажать на переключатель, индикатор на переключателе и система будут отключены.

Если повернуть замок зажигания в положение «OFF» (Выкл.) и «ON» (Вкл.), система вернется в предыдущее состояние.

Когда система не используется, отключайте ее с помощью переключателя.

При включении системы на наружном зеркале заднего вида в течение 3 секунд будет светиться сигнальная лампа.

- Водитель может активировать систему, переключив замок зажигания в положение «ON» (Вкл.) и выбрав «User Settings» (Установки) → «Driver Assistance» (Помощь водителю) → «Blind-spot safety» (Мониторинг "слепых зон").

- Система предупреждения об опасности столкновения в слепой зоне (BCW) включается и находится в состоянии готовности к активации при выборе пункта «Warning only» (Только предупреждение). Затем, при приближении к слепой зоне водителя прозвучит звуковое предупреждение.

- Система деактивируется, и индикатор на кнопке BCW гаснет при выборе пункта «Off» (Выкл.).

- Если нажать кнопку BCW тогда, когда был выбран пункт «Warning only» (Только предупреждение), индикатор на кнопке погаснет и система деактивируется.

- Если нажать кнопку BCW, когда система отключена, индикатор на кнопке загорится и система активируется. В данном случае система вернется в то состояние, в котором она находилась до отключения двигателя.

**Тип предупреждения**

Условия активизации системы:

1. Система включена
2. Скорость автомобиля более 30 км/ч
3. Позади автомобиля обнаружены другие транспортные средства

### **⚠ ПРЕДУПРЕЖДЕНИЕ**

- Обращайте внимание на окружающую обстановку на дороге, даже при работающей системе предупреждения об опасности столкновения в слепой зоне (BCW).
- Система предупреждения об опасности столкновения в слепой зоне (BCW) — это всего лишь вспомогательная система, призванная помочь вам. Не полагайтесь полностью на систему. При езде всегда обращайтесь внимание на безопасность.

(Продолжение)

### (Продолжение)

- Наличие системы предупреждения об опасности столкновения в слепой зоне (BCW) не отменяет необходимость водить автомобиль аккуратно и безопасно. Соблюдайте правила безопасности и проявляйте предусмотрительность, когда перестраиваетесь в другой ряд или сдаете назад. Система предупреждения об опасности столкновения в слепой зоне (BCW) не всегда обнаруживает объекты, находящиеся рядом с автомобилем.

Первый этап

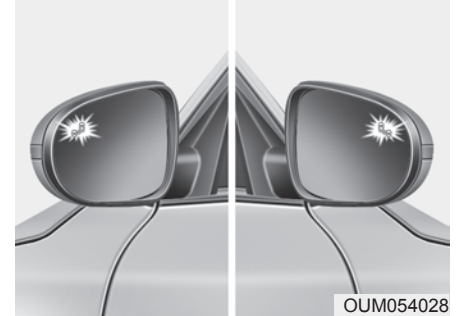

OUM054028

Если в пределах диапазона обнаружения системы появится другое транспортное средство, загорится сигнальная лампа на внешнем зеркале заднего вида.

Если обнаруженный автомобиль выйдет за пределы диапазона обнаружения системы, сигнальная лампа выключится.

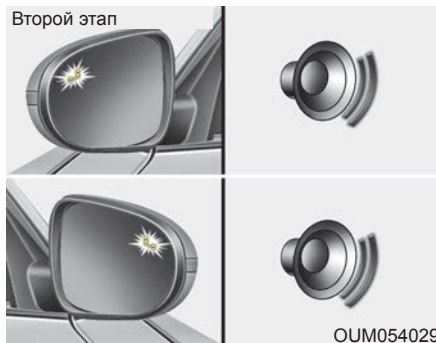

Условия активации второго типа предупреждения:

1. Активация первого типа предупреждения
2. Указатель поворота включен для смены полосы

При активации второго типа предупреждения включается предупреждающий звуковой сигнал и начинает мигать сигнальная лампа на внешнем зеркале заднего вида.

При перемещении указателя поворота в исходное положение звуковой сигнал и сигнальная лампа выключатся.



## ПРЕДОСТЕРЕЖЕНИЕ

*Это функция предупреждения водителя. Отключайте ее только в случае необходимости.*



## ПРЕДУПРЕЖДЕНИЕ

- Сигнальная лампа на наружном зеркале заднего вида загорается, если система обнаруживает позади идущий транспорт. Во избежание аварий не концентрируйте внимание только на сигнальной лампе и не пренебрегайте визуальным контролем дорожной обстановки.
- Управляйте автомобилем аккуратно, несмотря на то, что он оснащен системой предупреждения об опасности столкновения в слепой зоне (BCW). Не следует всецело полагаться на систему; перед выполнением перестроения в другой ряд или движением задним ходом оценивайте обстановку вокруг вас.
- Система может не во всех случаях предупреждать водителя, поэтому во время управления автомобилем следите за окружающей дорожной обстановкой.

**⚠ ПРЕДОСТЕРЕЖЕНИЕ**

- Водитель должен всегда проявлять предельную осторожность во время управления автомобилем, независимо от того, горит ли сигнальная лампа на наружном зеркале заднего вида и звучит ли звуковая сигнализация.
- Работа аудиосистемы автомобиля на высоком уровне громкости может заглушить сигналы системы предупреждения об опасности столкновения в слепой зоне.
- Предупреждение системы предупреждения об опасности столкновения в слепой зоне может не звучать в момент, когда звучат звуковые сигналы других систем.

**Датчик обнаружения**

Датчики располагаются на внутренней стороне заднего бампера.

Для обеспечения нормальной работы системы задний бампер нужно содержать в чистоте.

**⚠ ПРЕДОСТЕРЕЖЕНИЕ**

- Система может работать неправильно, если бампер был поврежден или если задний бампер менялся и ремонтировался.
- Диапазон обнаружения может несколько отличаться в зависимости от ширины дороги. Если дорога узкая, то система может обнаруживать другие автомобили на соседних полосах.
- Система может отключаться под воздействием мощных электромагнитных волн.
- Всегда поддерживайте чистоту датчиков.
- НИКОГДА самовольно не разбирайте датчик и не подвергайте компоненты датчика ударам.

(Продолжение)

*(Продолжение)*

- **Будьте осторожны и не прилагайте излишние усилия к радару или крышке датчика. Если положение датчика было принудительно изменено, система может работать некорректно. В таком случае предупреждающее сообщение может не отображаться. Следует доставить автомобиль в специализированную мастерскую для осмотра системы. Kia рекомендует обратиться к официальному дилеру Kia или партнерской сервисной компании.**
- **Не устанавливайте посторонние предметы, такие как наклейки на бампер или решетки вблизи радарного датчика и не наносите краску на зону датчика. Такие действия могут отрицательно повлиять на работу датчика.**

**Предупреждение**

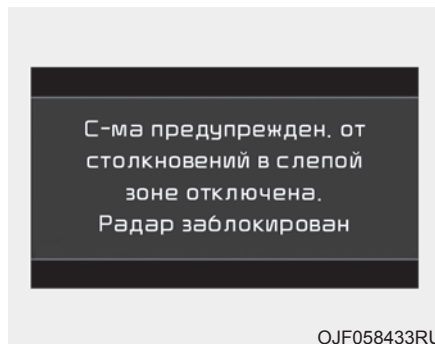

Сообщение появляется, чтобы уведомить водителя о наличии посторонних предметов на заднем бампере (сверху/внутри) или о повышенной температуре рядом с задним бампером. Лампа на переключателе и система выключаются автоматически. Удалите посторонние предметы с заднего бампера. Примерно через 10 минут после удаления посторонних предметов система будет работать нормально.

Если система не работает должным образом, хотя посторонние вещества устранены, а прицеп, держатель или другое оборудование отсоединены, следует обратиться в специализированную мастерскую для проверки этой системы. Kia рекомендует обратиться к официальному дилеру Kia или партнерской сервисной компании.

Сообщение может появляться и при отсутствии посторонних предметов на заднем бампере, например при езде по малонаселенной сельской местности или по открытому пространству, например по пустыне, где недостаточно данных для работы системы.

Это сообщение также может появляться во время сильного дождя или при попадании частиц дорожного покрытия.

В этом случае ремонт автомобиля не требуется.

При использовании грузовой части автомобиля или другого оборудования отключите все функции системы [OFF] (Выкл.).

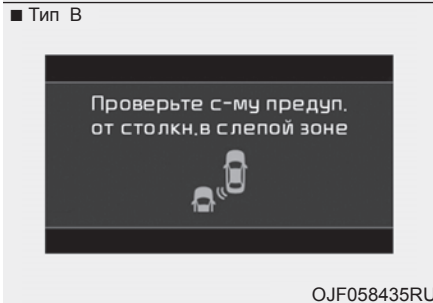
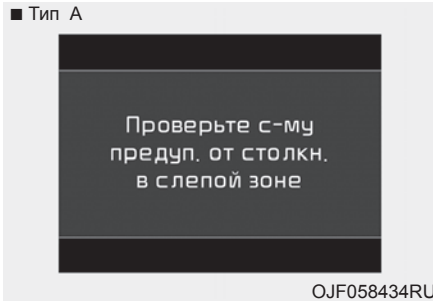

Если система не работает должным образом, появится предупреждение, и лампа на переключателе выключится. Система выключается автоматически.

В этом случае следует проверить систему в специализированной мастерской. Kia рекомендует обратиться к официальному дилеру Kia или партнерской сервисной компании.

### *Пределы возможностей системы*

В описанных ниже ситуациях водитель должен проявлять особую осторожность, поскольку при определенных обстоятельствах система может не обнаружить другие автомобили или объекты.

- Если автомобиль буксирует прицеп или автоплатформу.
- Езда в плохую погоду (например, в сильный дождь или снегопад).
- Если датчик загрязнен дождем, снегом, грязью и т. д.
- Если задний бампер, на котором находится датчик, закрыт посторонним объектом, например наклейкой на бампер, протектором, креплением для велосипеда и т. д.
- Если задний бампер поврежден, или сенсор сместился из исходного положения по умолчанию.
- Если произошло изменение высоты автомобиля из-за тяжелого груза в багажном отделении, неправильного давления в шинах и т. д.
- При нагревании заднего бампера до высокой температуры.
- Если датчики перекрыты другими автомобилями, стенами или стойками парковочной площадки.

- Автомобиль движется по извилистой дороге.
- Проезд через пункт контроля платной автодороги.
- В покрытии дороги (или грунте обочины) содержатся в повышенных количествах металлические компоненты (например, в связи со строительством метрополитена).
- Если близко расположен неподвижный объект, например, дорожный отбойник.
- При движении по дороге с крутыми спусками и подъемами и с разной высотой полос.
- Движение по узкой автодороге, сильно заросшей по сторонам деревьями и травой.
- Движение по сельской местности, когда датчик не обнаруживает другие автомобили или сооружения в течение продолжительного времени.
- Движение по мокрой дороге.
- Движение по дороге с дорожным отбойником или стеной, представляющими из себя двойную конструкцию.
- Рядом находится крупногабаритное транспортное средство, например, автобус или грузовик.
- При приближении другого автомобиля на слишком малое расстояние.
- Если мимо на большой скорости прошел другой автомобиль.
- При смене полосы движения.
- Если автомобиль тронулся одновременно с находящимся рядом автомобилем и ускорился.
- Если транспортное средство из соседнего ряда перестраивается в ряд через два от вашего ИЛИ если транспортное средство в ряду через два от вашего перестраивается в соседний с вами ряд.
- Рядом находится мотоцикл или велосипед.
- Рядом находится безбортовая платформа-прицеп.
- В случае наличия малогабаритных объектов в зоне обнаружения, таких как тележка для товаров или детская коляска.
- Если рядом находится автомобиль с низким профилем, например спортивный.
- Нажата педаль тормоза.
- Активирован электронный контроль устойчивости (ESC).
- Неисправности электронного контроля устойчивости (ESC).
- Низкое давление воздуха или повреждение шины.
- Тормозная система подвергалась модернизации.
- Автомобиль резко изменяет направление движения.
- Автомобиль резко перестраивается из одной полосы в другую.
- Автомобиль резко останавливается.
- Температура снаружи автомобиля крайне низкая.
- Возникает значительная вибрация автомобиля при езде по неровным дорогам, дорогам с многочисленными выбоинами или по дороге, на которой проводился ямочный ремонт.
- Автомобиль движется по скользкой поверхности по причине снега, луж или гололеда.
- Система удержания полосы (LKA) и предупреждения о покидании левой полосы движения (LDW) не работают нормально (при наличии). Подробнее см. в пункте «Система удержания полосы (LKA)» в данной главе.

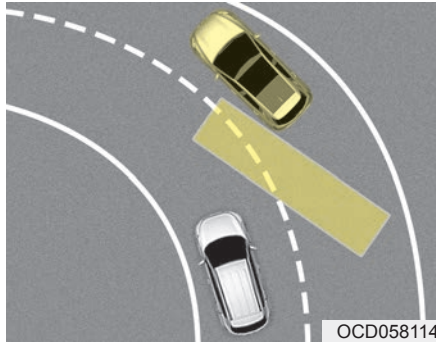

• Движение по извилистой дороге  
Системы предупреждения об опасности столкновения в слепой зоне BCW могут не работать надлежащим образом при езде по извилистым дорогам. В определенных ситуациях система может не обнаруживать автомобиль на соседней полосе. Всегда обращайтесь внимание на дорожные условия и условия вождения во время управления автомобилем.

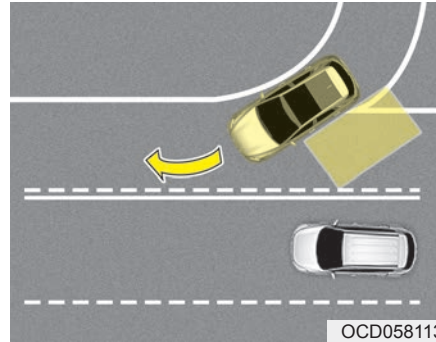

Системы предупреждения об опасности столкновения в слепой зоне BCW могут не работать надлежащим образом при езде по извилистым дорогам. В определенных ситуациях система может распознавать автомобиль, движущийся в той же полосе, что и ваш автомобиль. Всегда обращайтесь внимание на дорожные условия и условия вождения во время управления автомобилем.

- Движение в местах слияния и разветвления дорог  
Система BCW может работать неправильно при проезде участков, на которых дороги сливаются/разветвляются. В определенных ситуациях система может не обнаруживать автомобиль на соседней полосе. Всегда обращайтесь внимание на дорожные условия и условия вождения во время управления автомобилем.



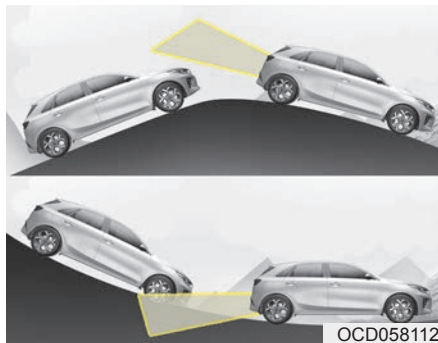

- Движение на спусках и подъемах Системы предупреждения об опасности столкновения в слепой зоне BCW могут не работать надлежащим образом при движении на спусках и подъемах. В определенных ситуациях система может не обнаруживать автомобиль на соседней полосе.

Также в определенных ситуациях система может ошибочно принимать за автомобили неровности рельефа или сооружения.

Всегда обращайте внимание на дорожные условия и условия вождения во время управления автомобилем.

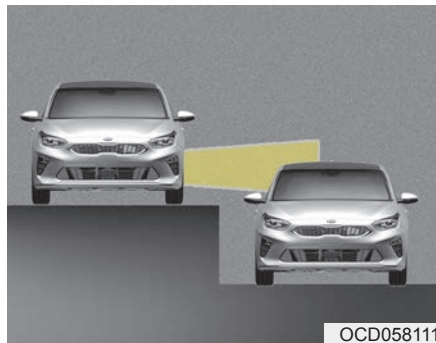

- Езда по автодорогам с разной высотой полос

Системы BCW может работать неправильно при езде по участкам с разной высотой полос.

В определенных ситуациях система может не обнаруживать автомобили, движущиеся по дорогам с разной высотой полос (проезды под железнодорожными мостами, разноуровневые дорожные развязки и т. д.).

Всегда обращайте внимание на дорожные условия и условия вождения во время управления автомобилем.

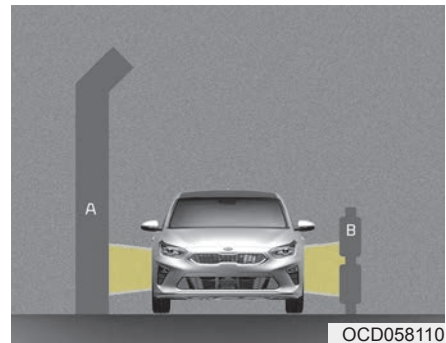

[A]: шумовой барьер, [B]: отбойник

- Движение по дороге, на обочине которой имеется сооружение

Система BCW может работать неправильно при проезде участков дороги, на обочине которых имеются сооружения.

В определенных ситуациях система может ошибочно принимать за автомобили сооружения (шумовые барьеры, отбойники, двойные отбойники, разделительные полосы, тумбы, дорожные фонари, дорожные знаки, стены туннелей и т. д.), находящиеся вдоль дорог.

Всегда обращайте внимание на дорожные условия и условия вождения во время управления автомобилем.

## Система предупреждения об опасности столкновения с объектами, движущимися в поперечном направлении позади автомобиля

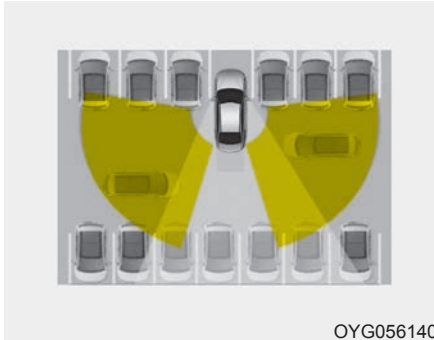

При выезде автомобиля задним ходом с парковочного места датчик определяет наличие автомобилей, приближающихся слева и справа, и передает водителю соответствующую информацию.

### Условия работы

- В разделе «User Settings» (Установки) → «Driver Assistance» (Помощь водителю) → «Blind-spot safety» (Мониторинг "слепых зон") → на приборной панели выберите «Rear Cross-Traffic Safety» (Безопасность на перекрестке сзади). Система включится и перейдет в режим ожидания.
- Для отключения системы повторно выберите предупреждение об объектах, движущихся в поперечном направлении позади автомобиля.
- При выключении и включении двигателя система предупреждения об опасности столкновения с объектами, движущимися в поперечном направлении позади автомобиля, перейдет в тот режим, в котором она была перед выключением двигателя. Выключите систему предупреждения об опасности столкновения с объектами, движущимися в поперечном направлении позади автомобиля, если она не используется.
- Система включается при снижении скорости ниже 10 км/ч и переводе рычага переключения коробки передач в положение «R» (задний ход).
- Диапазон обнаружения системы предупреждения об опасности столкновения с объектами, движущимися в поперечном направлении позади автомобиля, составляет приблизительно 0,5~20 м в боковом направлении. Если скорость приближающегося автомобиля составляет 8 км/ч~36 км/ч в диапазоне обнаружения, будет выдано предупреждение. Тем не менее, функционирование системы зависит от многих факторов. Поэтому всегда обращайте внимание на окружающую обстановку.

## Тип предупреждения

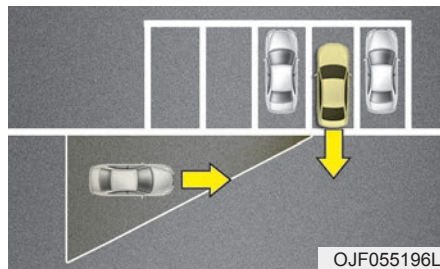

- Если датчиками будет обнаружен приближающийся автомобиль, то подается предупреждающий звуковой сигнал, а на наружном зеркале заднего вида замигает сигнальная лампа.
- Если обнаруженный автомобиль находится вне зоны действия датчиков, удаляется в противоположном вам направлении или движется медленно, либо транспортное средство находится непосредственно позади вашего автомобиля, или движется не в сторону вашего автомобиля, то предупреждение отключается.
- Система не всегда срабатывает как предполагается, по причине влияния других факторов или обстоятельств. Всегда контролируйте окружающую обстановку.
- ✳ Если бампер вашего автомобиля с любой стороны закрыт преградой или другими автомобилями, то обнаруживающая способность системы ухудшается.

Водитель может выбрать начальное время срабатывания предупреждения в меню «User Settings» (Настройки пользователя) на ЖК-дисплее, выбрав пункты «User Settings» (Установки) → «Driver Assistance» (Помощь водителю) → «Warning timing» (Таймер предупреждений). Варианты для первичного предупреждения об опасности столкновения с объектами, движущимися в поперечном направлении позади автомобиля, включают следующее:

- Normal (Обычное):

При выборе этого условия, первоначальное предупреждение об опасности столкновения с объектами, движущимися в поперечном направлении позади автомобиля, активируется в обычном режиме. Если чувствительность при данной настройке является слишком высокой, измените ее на «late» (с задержкой). Если автомобиль, движущийся сбоку/позади от вашего автомобиля резко ускорится, активация предупреждения может показаться запоздалой.

- Later (С задержкой):

Используйте данную настройку активации предупреждения в условиях малоинтенсивного дорожного движения и при движении с небольшой скоростью. Однако, в случае изменения настроек времени активации предупреждения, время активации предупреждений других систем автомобиля также может измениться. Проверьте настройки времени активации предупреждения перед тем, как их менять.



### ПРЕДОСТЕРЕЖЕНИЕ

- Когда условия работы системы предупреждения об опасности столкновения с объектами, движущимися в поперечном направлении позади автомобиля, удовлетворены, предупреждение будет выводиться всякий раз, когда к вашему стоящему (0 км/ч) автомобилю будет приближаться сбоку/сзади другой автомобиль.

(Продолжение)

(Продолжение)

- Предупреждение системы может не работать надлежащим образом если левая/правая сторона заднего бампера вашего автомобиля закрыта автомобилем или препятствием.
- Водитель должен всегда проявлять предельную осторожность во время управления автомобилем, независимо от того, горит ли сигнальная лампа на наружном зеркале заднего вида и звучит ли звуковая сигнализация.
- Работа аудиосистемы автомобиля на высоком уровне громкости может заглушить звуковую сигнализацию системы.
- Предупреждение системы предупреждения об опасности столкновения с объектами, движущимися в поперечном направлении позади автомобиля, может не звучать в момент, когда звучат звуковые сигналы других систем.



### ПРЕДУПРЕЖДЕНИЕ

- При включении системы BCW сигнальная лампа на наружном зеркале заднего вида загорается, если система обнаруживает идущий сзади транспорт. Во избежание аварий не концентрируйте внимание только на сигнальной лампе и не пренебрегайте визуальным контролем дорожной обстановки.
- Управляйте автомобилем аккуратно, несмотря на то, что он оснащен системой предупреждения об опасности столкновения в непросматриваемой зоне (BCW). Не следует целиком и полностью полагаться на систему; перед выполнением перестроения в другой ряд оценивайте дорожную обстановку самостоятельно.

(Продолжение)

(Продолжение)

Система может не во всех случаях предупреждать водителя, поэтому во время управления автомобилем следите за дорожной обстановкой.

- Системы предупреждения об опасности столкновения в слепой зоне (BCW) и RCCW (предупреждения об опасности столкновения с объектами, движущимися в поперечном направлении позади автомобиля) не являются заменой навыкам и методам безопасного вождения. Всегда соблюдайте правила безопасности и используйте предупреждающие сигналы, когда перестраиваетесь в другой ряд или сдаете назад. Система предупреждения об опасности столкновения в слепой зоне (BCW) не всегда обнаруживает объекты, находящиеся рядом с автомобилем.

(Продолжение)

(Продолжение)

- Водитель несет ответственность за точное управление тормозной системой.
- Во время управления автомобилем всегда соблюдайте предельную осторожность. Система предупреждения об опасности столкновения с объектами, движущимися в поперечном направлении позади автомобиля, и система предотвращения задних столкновений на перекрестке могут не работать надлежащим образом или срабатывать без необходимости в зависимости от условий управления автомобилем.

*Датчик обнаружения*



Датчики располагаются на внутренней стороне заднего бампера.

Для обеспечения нормальной работы системы задний бампер нужно содержать в чистоте.

**⚠ ПРЕДОСТЕРЕЖЕНИЕ**

- Система может работать неправильно, если бампер был поврежден или если задний бампер менялся и ремонтировался.
- Диапазон обнаружения может несколько отличаться в зависимости от ширины дороги. Если дорога узкая, то система может обнаруживать другие автомобили на соседних полосах.
- Система может отключаться под воздействием мощных электромагнитных волн.
- Всегда поддерживайте чистоту датчиков.
- НИКОГДА самовольно не разбирайте датчик и не подвергайте компоненты датчика ударам.

*(Продолжение)**(Продолжение)*

- Будьте осторожны и не прилагайте излишние усилия к радару или крышке датчика. Если положение датчика было принудительно изменено, система может работать некорректно. В таком случае предупреждающее сообщение может не отображаться. Следует доставить автомобиль в специализированную мастерскую для осмотра системы. *Kia* рекомендует обратиться к официальному дилеру *Kia* или партнерской сервисной компании.
- Не устанавливайте посторонние предметы, такие как наклейки на бампер или решетки вблизи радарного датчика и не наносите краску на зону датчика. Такие действия могут отрицательно повлиять на работу датчика.

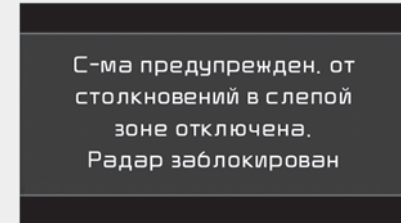
**Предупреждение**

OJF058433RU

Сообщение появляется, чтобы уведомить водителя о наличии посторонних предметов на заднем бампере (сверху/внутри) или о повышенной температуре рядом с задним бампером. Лампа на переключателе и система выключаются автоматически.

Удалите посторонние предметы с заднего бампера.

Примерно через 10 минут после удаления посторонних предметов система будет работать нормально.

Если система не работает должным образом, хотя посторонние вещества устранены, а прицеп, держатель или другое оборудование отсоединены, следует обратиться в специализированную мастерскую для проверки этой системы. Kia рекомендует обратиться к официальному дилеру Kia или партнерской сервисной компании.

Сообщение может появляться и при отсутствии посторонних предметов на заднем бампере, например при езде по малонаселенной сельской местности или по открытому пространству, например по пустыне, где недостаточно данных для работы системы.

Это сообщение также может появляться во время сильного дождя или при попадании частиц дорожного покрытия.

В этом случае ремонт автомобиля не требуется.

При использовании грузовой части автомобиля или другого оборудования отключите все функции системы [OFF] (Выкл.).

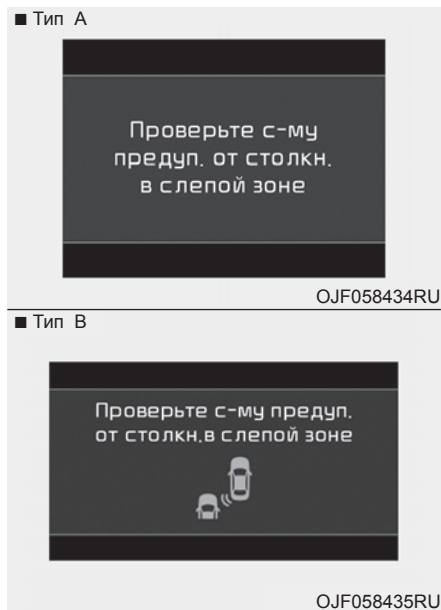

В этом случае следует проверить систему в специализированной мастерской. Kia рекомендует обратиться к официальному дилеру Kia или партнерской сервисной компании.

**ПРЕДОСТЕРЕЖЕНИЕ**

- Система может работать неправильно, если был заменен бампер или если зона рядом с датчиком подвергалась ремонту.
- Зона обнаружения может изменяться в зависимости от ширины дороги. Если дорога узкая, то система может обнаруживать другие автомобили на соседних полосах.
- Напротив, если дорога очень широкая, система может не обнаруживать другие автомобили на соседних полосах.
- Система может отключаться под воздействием мощных электромагнитных волн.

**Условия, в которых система не срабатывает**

Наружное зеркало заднего вида может не передавать предупреждение водителю в следующих случаях:

- Корпус наружного зеркала заднего вида поврежден или покрыт грязью.
- Окно покрыто грязью.
- Окна имеют очень сильную тонировку.

**Пределы возможностей системы**

В описанных ниже ситуациях водитель должен проявлять особую осторожность, поскольку при определенных обстоятельствах система может не обнаружить другие автомобили или объекты.

- Если автомобиль буксирует прицеп или автоплатформу.
- Езда в плохую погоду (например, в сильный дождь или снегопад).
- Если датчик загрязнен дождем, снегом, грязью и т. д.
- Если задний бампер, на котором находится датчик, закрыт посторонним объектом, например наклейкой на бампер, протектором, креплением для велосипеда и т. д.
- Если задний бампер поврежден, или сенсор сместился из исходного положения по умолчанию.
- Если произошло изменение высоты автомобиля из-за тяжелого груза в багажном отделении, неправильного давления в шинах и т. д.
- При нагревании заднего бампера до высокой температуры.
- Если датчики перекрыты другими автомобилями, стенами или стойками парковочной площадки.



- Автомобиль движется по извилистой дороге.
- В покрытии дороги (или грунте обочины) содержатся в повышенных количествах металлические компоненты (например, в связи со строительством метрополитена).
- Если близко расположен неподвижный объект, например, дорожный отбойник.
- При движении по дороге с крутыми спусками и подъемами и с разной высотой полос.
- Движение по узкой автодороге, сильно заросшей по сторонам деревьями и травой.
- Движение по сельской местности, когда датчик не обнаруживает другие автомобили в течение продолжительного времени.
- Движение по мокрой дороге.
- Движение по дороге с дорожным отбойником или стеной, представляющими из себя двойную конструкцию.
- Рядом находится крупногабаритное транспортное средство, например, автобус или грузовик.
- При приближении другого автомобиля на слишком малое расстояние.
- Если мимо на большой скорости прошел другой автомобиль.
- При смене полосы движения.
- Если автомобиль тронулся одновременно с находящимся рядом автомобилем и ускорился.
- Если транспортное средство из соседнего ряда перестраивается в ряд через два от вашего ИЛИ если транспортное средство в ряду через два от вашего перестраивается в соседний с вами ряд.
- Рядом находится мотоцикл или велосипед.
- Рядом находится безбортовая платформа-прицеп.
- В случае наличия малогабаритных объектов в зоне обнаружения, таких как тележка для товаров или детская коляска.
- Если рядом находится автомобиль с низким профилем, например спортивный.
- Нажата педаль тормоза.
- Активирован электронный контроль устойчивости (ESC).
- Неисправности электронного контроля устойчивости (ESC).
- Низкое давление воздуха или повреждение шины.
- Тормозная система подвергалась модернизации.
- Автомобиль резко останавливается.
- Температура снаружи автомобиля крайне низкая.
- Возникает значительная вибрация автомобиля при езде по неровным дорогам, дорогам с многочисленными выбоинами или по дороге, на которой проводился ямочный ремонт.
- Автомобиль движется по скользкой поверхности по причине снега, луж или гололеда.

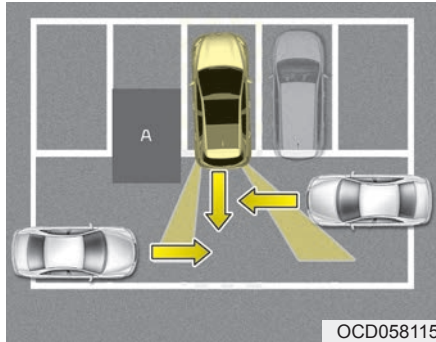

OCD058115

[A]: сооружение

- Движение по участкам рядом с автомобилями или сооружениями

Система может работать неправильно при проезде участков дороги, на которых имеются автомобили или сооружения.

В определенных ситуациях система может не обнаруживать автомобиль, приближающийся сзади и предупреждение или тормоз могут не срабатывать надлежащим образом.

Всегда обращайте внимание на окружающую обстановку во время управления автомобилем.

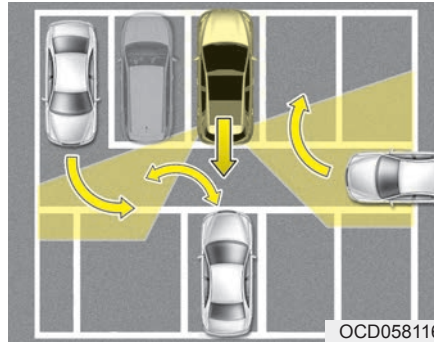

OCD058116

- Когда автомобиль паркуется в сложных условиях

Система может не работать надлежащим образом когда автомобиль паркуется в сложных условиях.

В определенных ситуациях система может не справиться с точным определением риска столкновения с автомобилями, которые паркуются или отъезжают с места парковки рядом с вашим автомобилем (например, автомобиль, покидающий место стоянки сбоку от вашего автомобиля, автомобиль, паркующийся в зоне позади вашего автомобиля или выезжающий из нее и т. п.).

В таком случае предупреждение или тормоз могут не сработать надлежащим образом.

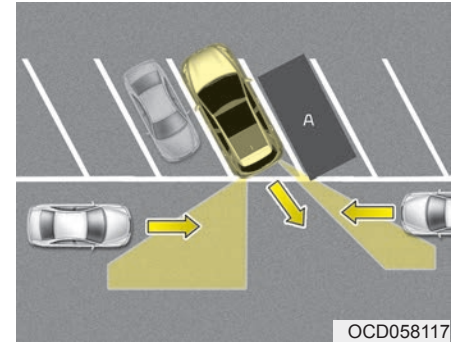

OCD058117

[A]: автомобиль

- Когда автомобиль припаркован диагонально

Система может не работать надлежащим образом, когда автомобиль припаркован диагонально.

В отдельных случаях, когда диагонально припаркованный автомобиль выезжает с места парковки, система может не обнаружить автомобиль приближающийся слева/справа в зоне позади вашего автомобиля. В таком случае предупреждение или тормоз могут не сработать надлежащим образом.

Всегда обращайте внимание на окружающую обстановку во время управления автомобилем.

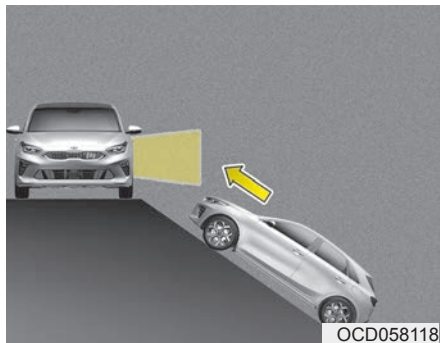

- Когда ваш автомобиль находится на уклоне/рядом с подъемом Система может не работать надлежащим образом, когда автомобиль находится на уклоне/рядом с подъемом.

В определенных ситуациях система может не обнаруживать автомобиль, приближающийся слева/справа в зоне позади автомобиля и предупреждение или тормоз могут не срабатывать надлежащим образом.

Всегда обращайтесь внимание на окружающую обстановку во время управления автомобилем.

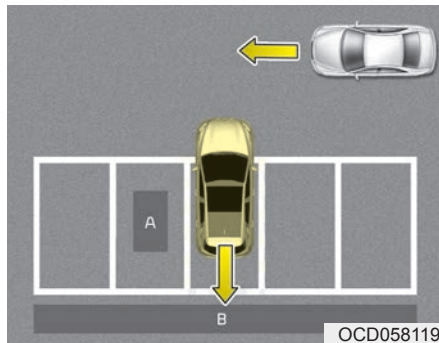

- [A]: сооружение, [B]: стена
- Постановка на стоянку на парковочное место, вблизи которого находится сооружение

Система может не работать надлежащим образом при постановке автомобиля на стоянку на парковочное место, расположенное так, что позади или сбоку от вашего автомобиля находится сооружение.

В определенных ситуациях при заезде на парковочное место задним ходом система может не распознавать автомобиль, движущийся перед вашим автомобилем. В таком случае предупреждение или тормоз могут не сработать надлежащим образом.

Всегда внимательно следите за парковочным местом во время управления автомобилем.

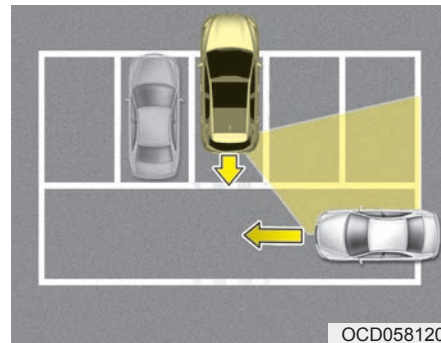

- Если автомобиль паркуется задним ходом

Если автомобиль паркуется задним ходом, и датчик обнаруживает другой автомобиль в задней части парковочного места, система может предупредить водителя или задействовать тормоз. Всегда внимательно следите за парковочным местом во время управления автомобилем.

## СИСТЕМА ПРЕДУПРЕЖДЕНИЯ О СОСРЕДОТОЧЕННОСТИ ВОДИТЕЛЯ (DAW, ПРИ НАЛИЧИИ)

Система предупреждения о сосредоточенности водителя (DAW) предназначена для предупреждения водителя о каких-либо опасных ситуациях во время движения в случае обнаружения определенного уровня усталости или невнимательного управления автомобилем.

### Настройка системы и активация

#### *Настройка системы*

- Система предупреждения о сосредоточенности водителя находится в отключенном состоянии на момент доставки автомобиля с завода покупателю.
- Для включения системы предупреждения о сосредоточенности водителя необходимо включить двигатель, выбрать на ЖК-экране «User Settings» (Установки) → «Driver Assistance» (Помощь водителю) → «Driver Attention Warning» (DAW (Контроль внимания водителя)) → «High sensitivity/Normal sensitivity» (Высокая чувствительность/Нормальная чувствительность).

- Можно выбрать режим работы системы «Driver Attention Warning» (системы предупреждения о сосредоточенности водителя).
  - «Off» (Выкл.): система предупреждения о сосредоточенности водителя выключена.
  - Нормальная чувствительность: система предупреждения о сосредоточенности водителя предупреждает об уровне усталости или невнимательном управлении автомобилем.
  - Высокая чувствительность: система предупреждения о сосредоточенности водителя предупреждает об уровне усталости или невнимательном управлении автомобилем быстрее, чем в нормальном режиме.
- Выбранные настройки системы предупреждения о сосредоточенности водителя сохраняются при перезапуске двигателя.

### Отображение уровня сосредоточенности водителя

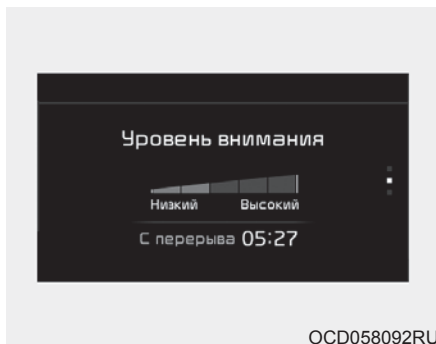

- Водитель может следить за условиями движения на ЖК-экране.
  - Выбрать «User Settings Mode» (Установки), далее пункт «Driver Assistance» (Помощь водителю) на ЖК-дисплее. (Дополнительная информация приведена в пункте «ЖК-дисплей» в разделе 4.)

- Уровень сосредоточенности водителя отображается по шкале от 1 до 5. Чем ниже уровень, тем менее внимателен водитель.
- Уровень понижается, когда водитель не отдыхает в течение определенного периода времени.
- Уровень повышается, когда водитель ведет автомобиль внимательно в течение определенного периода времени.
- Когда водитель включает эту систему во время движения, отображается сообщение «Last Break time» (Время последнего перерыва) и соответствующий уровень.

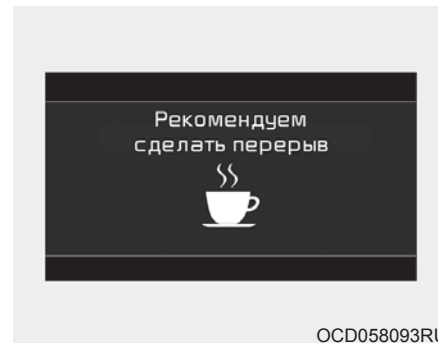

### Перерыв

- Сообщение «Consider taking a break» (Рекомендуем сделать перерыв) появляется на ЖК экране в сопровождении звукового сигнала, предупреждая водителя о необходимости сделать перерыв, если уровень внимательности падает ниже 1.
- Система предупреждения о сосредоточенности водителя не предлагает сделать перерыв, если общее время движения не превышает 10 минут.

## Сброс параметров системы

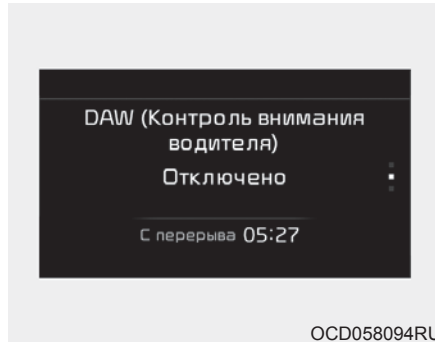

- После сброса параметров системы предупреждения о сосредоточенности водителя последнее время перерыва устанавливается на 00:00, а уровень сосредоточенности водителя - на 5 (очень внимательный).
- Система контроля внимания водителя сбрасывается в следующих ситуациях.

- Двигатель выключен.
- Водитель отстегивает ремень безопасности и открывает водительскую дверь.
- Длительность остановки превышает 10 минут.
- Система предупреждения о сосредоточенности водителя возобновляет работу после начала движения.

## Система в режиме отключена

Система контроля сосредоточенности водителя входит в состояние готовности и отображает экран «Disabled» (В режиме отключена) в следующих ситуациях.

- Датчику с видеокамерой длительное время не удается обнаружить линию дорожной разметки.
- Скорость движения не превышает 60 км/ч или превышает 180 км/ч.

## Неисправность системы

■ Тип А

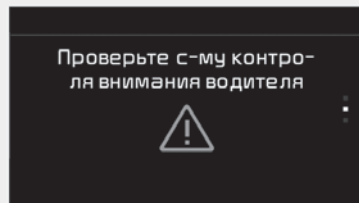

OCD058095RU

■ Тип В

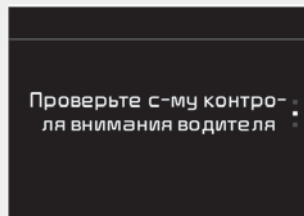

OCD058096RU

Появление предупреждения «Check System» (Проверьте систему) свидетельствует о неполадках в работе системы. В этом случае рекомендуется провести осмотр автомобиля у официального дилера Kia.

## **⚠ ПРЕДУПРЕЖДЕНИЕ**

- Система предупреждения о сосредоточенности водителя не является заменой навыкам и методам безопасного вождения, а просто повышает удобство управления автомобилем. Водитель обязан всегда внимательно смотреть на дорогу, чтобы предотвратить возникновение неожиданных и внезапных ситуаций. Всегда следите за ситуацией на дороге.
- В зависимости от стиля вождения, водителю может быть предложено сделать остановку для отдыха, даже если он не чувствует усталости.
- Если водитель чувствует усталость, ему следует отдохнуть, даже если система предупреждения о сосредоточенности не предлагает сделать перерыв.

## \* ПРИМЕЧАНИЕ

Система предупреждения о сосредоточенности водителя использует в работе датчик с видеокамерой на лобовом стекле. Для поддержания датчика с видеокамерой в наилучшем состоянии необходимо придерживаться следующих правил:

- Не разбирайте камеру для тонирования окна, нанесения покрытий или установки принадлежностей. Если вы разберете камеру и снова соберете ее, следует доставить автомобиль к официальному дилеру Kia для проверки и возможной калибровки системы.
- Не размещайте над приборной панелью светоотражающие предметы (например, белую бумагу или зеркало). Отражение света может вызвать неисправность в работе системы предупреждения о сосредоточенности водителя (DAW).
- Крайне важно следить за тем, чтобы на датчик с камерой не попадала вода.
- Не разбирайте камеру в сборе и не подвергайте ее ударам.

(Продолжение)

(Продолжение)

- Работа аудиосистемы автомобиля на высоком уровне громкости может заглушить сигналы системы предупреждения о сосредоточенности водителя.



### **ПРЕДОСТЕРЕЖЕНИЕ**

*Система предупреждения о сосредоточенности водителя может работать некорректно с ограничением предупреждений в следующих ситуациях:*

- При ограничении распознавания дорожной разметки. (Подробнее см. в пункте «LKAS» (Система контроля положения автомобиля по отношению к дорожной разметке) данного раздела.)
- Управление автомобилем производится в резком стиле или совершен крутой поворот во избежание столкновения с препятствием (например, в зоне строительства, с другими автомобилями, упавшими предметами, на ухабистой дороге).

(Продолжение)

(Продолжение)

- Управляемость автомобиля при движении вперед значительно снижена (возможно в связи с разным уровнем давления в шинах, неравномерным износом шин, регулировкой схождения-развала).
- Автомобиль движется по извилистой дороге
- Автомобиль движется по ухабистой дороге.
- Автомобиль движется по ветреной местности.
- Управление автомобилем происходит с использованием следующих систем помощи при вождении:
  - Система контроля положения автомобиля относительно дорожной разметки (LKAS)
  - Вспомогательная система предупреждения о лобовом столкновении (FCA)
  - Система интеллектуального круиз-контроля (SCC)



### ЭКОНОМИЧНАЯ РАБОТА

Расход топлива при эксплуатации автомобиля в основном зависит от стиля вождения, а также условий и времени поездки.

Каждый из этих факторов определяет то расстояние в километрах, которое способен преодолеть автомобиль, израсходовав литр топлива. Для того чтобы сделать эксплуатацию автомобиля экономной, следуйте приведенным ниже рекомендациям относительно вождения, которые помогут сократить затраты как на топливо, так и на ремонт:

- Автомобиль должен двигаться плавно. Разгоняйте автомобиль с умеренным ускорением. Не допускайте резких рывков с места или переключения передач с нажатой педалью газа, поддерживайте постоянную крейсерскую скорость движения. Не разгоняйтесь слишком сильно между остановками на светофорах. Выбирайте скорость автомобиля в зависимости от скорости транспортного потока, чтобы избежать лишнего ускорения и замедления. По возможности избегайте дорог с интенсивным движением.

Соблюдайте безопасную дистанцию до других автомобилей, чтобы исключить ненужное торможение. Благодаря этому также уменьшается износ тормозов.

- Двигайтесь с умеренной скоростью. Чем быстрее вы движетесь, тем больше топлива потребляет автомобиль. Движение с умеренной скоростью, особенно по магистрали, является одним из наиболее эффективных способов сократить расход топлива.
- При движении не держите ногу на педали тормоза. При этом повышается расход топлива, а также износ компонентов данных систем. Кроме того, если при движении автомобиля держать ногу на педали тормоза, то перегреваются тормоза, вследствие чего снижается их эффективность, что может привести к более серьезным последствиям.
- Следите за состоянием шин. Давление воздуха в них должно соответствовать рекомендованному уровню. При несоответствии давления рекомендованным значениям возрастает износ шин. Проверяйте давление в шинах не реже, чем раз в месяц.

- Следите за правильностью регулировки углов установки колес. Регулировка углов установки колес может нарушиться при ударах о бордюры или быстрой езде по неровной поверхности. Неправильная регулировка углов установки колес повышает износ шин и может привести не только к росту расхода топлива, но и к появлению других проблем.
- Поддерживайте автомобиль в хорошем состоянии. Для того чтобы сократить расход топлива и затраты на техобслуживание, соблюдайте график обслуживания автомобиля, который приводится в разделе “Техническое обслуживание” в разделе 8. Если автомобиль эксплуатируется в неблагоприятных условиях, обслуживание необходимо проводить чаще (подробнее см. в разделе “Техническое обслуживание” в разделе 8).

- Содержите автомобиль в чистоте. Для продления срока службы содержите автомобиль в чистоте, не допуская его контакта с коррозионными веществами. Особенно важно, чтобы грязь, пыль, лед и т. д. не налипали на днище автомобиля. Такая дополнительная масса повышает расход топлива и способствует коррозии.
- Путешествуйте налегке. Не возите в автомобиле лишний груз. Чем меньше масса, тем меньше расход топлива.
- Не оставляйте двигатель работать на холостых оборотах дольше, чем необходимо. Если вы стоите на месте (и не находитесь в потоке транспорта), заглушите двигатель и запустите его только тогда, когда будете готовы ехать.
- Помните: ваш автомобиль не требует длительного прогрева. После запуска двигателя дайте ему поработать в течение 10–20 секунд перед тем, как включать передачу. Однако в очень холодную погоду период прогрева двигателя нужно немного увеличивать.
- Не перегружайте двигатель, заставляя его работать на слишком низких или слишком высоких оборотах. Движение со слишком медленной скоростью на слишком высокой передаче приводит к перегрузке двигателя. В этом случае переключитесь на пониженную передачу. При чрезмерно высокой частоте вращения двигатель выходит за пределы диапазона безопасной работы. Этого можно избежать, переключая передачи на рекомендованных скоростях.
- Используйте систему кондиционирования в экономичном режиме. Система кондиционирования работает от двигателя, поэтому при ее использовании увеличивается расход топлива.
- При движении на высокой скорости с открытыми окнами расход топлива может увеличиваться.
- Расход топлива возрастает при боковом и встречном ветре. Для того чтобы частично компенсировать возросший в таких условиях расход, снизьте скорость.

Поддержание автомобиля в надлежащем состоянии важно не только для сокращения расхода топлива, но и для безопасности. Таким образом, следует пройти обслуживание в специализированной мастерской.

Kia рекомендует обратиться к официальному дилеру Kia или партнерской сервисной компании.

**⚠ ПРЕДУПРЕЖДЕНИЕ**  
**- Выключение двигателя**  
**во время движения**

**Не следует выключать двигатель при движении под гору или в других ситуациях, если автомобиль находится в движении. При выключенном двигателе не работают усилитель руля и усилитель тормозов. Вместо этого рекомендуется понизить передачу и использовать торможением двигателем. Кроме того, при выключении зажигания во время движения с холодным двигателем возможно срабатывание блокировки рулевого колеса, что может привести к потере управления, которое станет причиной тяжелых травм или гибели.**

## ОСОБЫЕ УСЛОВИЯ ДВИЖЕНИЯ

### Опасные условия движения

При возникновении опасных условий движения, таких как вода, снег, лед, грязь, песок или подобных опасностей, соблюдайте следующие рекомендации:

- Продолжайте движение осторожно и увеличьте дистанцию для обеспечения безопасного торможения.
- Избегайте резкого торможения и поворотов руля.
- При торможении тормозами без антиблокировочной тормозной системы (ABS) слегка нажимайте и отпускайте педаль тормоза до остановки автомобиля.

### ПРЕДУПРЕЖДЕНИЕ - ABS

Не следует нажимать и отпускать педаль тормоза в автомобиле, оборудованном ABS.

- Если автомобиль застрял в снегу, грязи или песке, используйте вторую передачу. Нажимайте на педаль газа медленно во избежание пробуксовки ведущих колес.
- Используйте песок, каменную соль, колесные цепи или другие несскользящие материалы под ведущими колесами, чтобы обеспечить сцепление при застревании во льду, снегу или грязи.

### Раскачивание автомобиля

Если необходимо раскачать автомобиль, чтобы высвободить его из снега, песка или грязи, сначала поверните рулевое колесо вправо и влево для очистки области вокруг передних колес. Затем переключитесь с первой передачи на «R» (задний ход) и обратно. Не увеличивайте обороты двигателя и старайтесь, чтобы колеса пробуксовывали как можно меньше. Если вы все еще не можете выехать после нескольких попыток, вытяните автомобиль на буксире, чтобы избежать перегрева двигателя и возможного повреждения трансмиссии.

### ПРЕДОСТЕРЕЖЕНИЕ

*Длительное раскачивание может привести к перегреву двигателя, повреждению или неисправности трансмиссии и повреждению шин.*

**⚠ ПРЕДУПРЕЖДЕНИЕ****- Пробуксовка шин**

Не допускайте пробуксовки колес, особенно на скоростях более 56 км/ч. Пробуксовка колес на высоких скоростях, когда автомобиль находится в неподвижном состоянии, может вызвать перегрев и повреждение шин, в результате чего могут пострадать находящиеся рядом люди.

**\* ПРИМЕЧАНИЕ**

Перед раскачиванием автомобиля необходимо отключить систему ESC.

**⚠ ПРЕДУПРЕЖДЕНИЕ**

Если автомобиль взлетит в снегу, грязи, песке и т. д., можно попытаться высвободить его движением вперед-назад. Не используйте этот маневр, если рядом с автомобилем находятся люди или какие-либо объекты. При выполнении маневра раскачивания автомобиль, внезапно освободившись, может поехать вперед или назад и травмировать людей либо повредить находящиеся рядом объекты.

**Плавное прохождение поворотов**

Избегайте торможения или переключения передач на поворотах, особенно при мокрой поверхности дороги. Повороты желательно преодолевать с плавным ускорением. Если следовать этой рекомендации, износ шин будет сведен к минимуму.

### Движение в ночное время



Поскольку управление автомобилем в ночное время представляет собой большую опасность, чем при дневном свете, следует помнить несколько важных правил:

- Снизьте скорость и увеличьте дистанцию между вами и другими автомобилями, поскольку в ночное время видимость резко ухудшается, особенно на участках, где отсутствует уличное освещение.

- Отрегулируйте зеркала таким образом, чтобы уменьшить отблеск фар других автомобилей.
- Регулярно протирайте фары автомобиля. Если ваш автомобиль не оснащен системой автоматической регулировки угла наклона фар, отрегулируйте их вручную. Грязные или неправильно отрегулированные фары значительно ухудшают видимость в ночное время.
- Старайтесь не смотреть непосредственно в фары встречных автомобилей. Это может привести к временной слепоте, и глазам потребуется несколько секунд, чтобы снова привыкнуть к темноте.

### Движение в дождливую погоду



Дождь и мокрые дороги могут сделать движение опасным, особенно если Вы не подготовлены к вождению автомобиля по скользкому дорожному покрытию. При вождении в дождливую погоду необходимо учитывать следующие обстоятельства:

- Сильный ливень значительно ухудшает видимость и приводит к увеличению остановочного пути, поэтому снизьте скорость автомобиля.

- Поддерживайте рабочее состояние стеклоочистителя лобового стекла. Замените щетки стеклоочистителя, если они оставляют на ветровом стекле полосы или пропускают отдельные области при работе.
- Плохое состояние шин во время резкой остановки автомобиля может привести к их пробуксовыванию на мокром дорожном покрытии и стать причиной дорожно-транспортного происшествия. Регулярно проверяйте хорошее состояние шин.
- Включите передние фары, чтобы вас видели другие участники движения.
- Движение по большим лужам на высокой скорости может негативно повлиять на тормозную систему. Поэтому старайтесь снизить скорость вашего автомобиля.
- Если тормоза намочили, их нужно просушить, периодически нажимая на педаль тормоза при движении автомобиля до восстановления эффективности торможения.

### Движение по затопленным местам

Избегайте движения по затопленным местам, если вы не уверены в том, что вода находится не выше нижней части ступицы колеса. Переезжайте водные препятствия на медленной скорости. Учитывайте необходимость обеспечить достаточный тормозной путь, поскольку вода может повлиять на работу тормозной системы.

После проезда водной преграды просушите тормоза, слегка нажав их несколько раз при медленном движении автомобиля.

### Движение по бездорожью

Соблюдайте осторожность при езде по бездорожью, так как автомобиль могут повредить камни или корни деревьев. Перед началом движения ознакомьтесь с условиями бездорожья, по которому предстоит ехать.

### Движение по автомагистрали Шины



Отрегулируйте давление в шинах в соответствии с техническими характеристиками. Низкое давление в шинах приведет к их перегреву и возможному повреждению.

Не используйте изношенные или поврежденные шины, поскольку это может привести к снижению силы сцепления колес с дорогой или их повреждению.

### \* ПРИМЕЧАНИЕ

Никогда не превышайте максимальное давление, указанное на шине.

**⚠ ПРЕДУПРЕЖДЕНИЕ**

- Использование недостаточно или чрезмерно накаченных шин может привести к потере управления автомобилем, внезапному разрыву шины, аварии, травмам и даже смерти. Всегда проверяйте давление в шинах перед поездкой. Рекомендованные показатели давления в шинах см. в разделе “Шины и колеса” в разделе 9.

(Продолжение)

(Продолжение)

- Использование шин без протектора или с недостаточной глубиной протектора может привести к возникновению опасных ситуаций. Изношенные шины могут привести к потере управления автомобилем, аварии, травме и даже смерти. Поэтому изношенные шины следует менять по мере необходимости, их никогда нельзя использовать в автомобиле. Всегда проверяйте протектор шин перед поездкой. Дополнительную информацию и допустимые значения износа протектора см. в разделе “Шины и колеса” в разделе 8.

***Охлаждающая жидкость и моторное масло для двигателя***

Движение на высокой скорости требует больше топлива, чем езда в городских условиях. Не забудьте проверить уровень моторного масла и охлаждающей жидкости двигателя.

***Приводной ремень***

Ослабленный или поврежденный приводной ремень может привести к перегреву двигателя.

## ВОЖДЕНИЕ В ЗИМНИЙ ПЕРИОД



Неблагоприятные погодные условия в зимний период приводят к повышенному износу и другим проблемам. Чтобы свести к минимуму проблемы при езде в зимний период, соблюдайте следующие рекомендации.

### Движение в условиях заснеженности и обледенения

Для передвижения по глубокому снегу может потребоваться установить зимние шины или колесные цепи. При выборе зимних шин придерживайтесь типа и размера, которые соответствуют типу и размеру шин оригинальной комплектации. В противном случае могут возникнуть проблемы с безопасностью и управляемостью автомобиля. Кроме того, движение на высокой скорости, резкое ускорение и торможение, а также крутые повороты потенциально являются очень опасными.

Для снижения скорости используйте торможение двигателем. Резкое торможение на заснеженных и обледенелых дорогах может привести к заносам. Соблюдайте достаточную дистанцию до идущего впереди автомобиля. Тормозите плавно. Помните, что установка цепей противоскольжения увеличивает движущую силу, но не предотвращает заносы.

### \* ПРИМЕЧАНИЕ

Использование колесных цепей разрешено не во всех странах. Перед их установкой проверьте местное законодательство.



### **Зимние шины**

При установке зимних шин убедитесь в том, что это радиальные шины того же размера и диапазона нагрузок, что и оригинальные шины. Для сбалансированного управления автомобилем при любых погодных условиях устанавливайте зимние шины на все четыре колеса. Помните о том, что сила сцепления зимних шин с сухой дорогой может быть меньше, чем у оригинальных шин. Будьте внимательны при управлении автомобилем, даже на чистой дороге. Максимальную скорость, рекомендуемую для езды на зимних шинах, можно уточнить у продавца шин.

**⚠ ПРЕДУПРЕЖДЕНИЕ**  
**- Размер зимних шин**

**Размер и тип зимних шин должен соответствовать размеру и типу стандартных шин автомобиля. Несоблюдение этого правила может отрицательно сказаться на управляемости и безопасности вашего автомобиля.**

*Не устанавливайте шипованные шины, не ознакомившись предварительно с местными, национальными и муниципальными правилами на предмет возможных ограничений их использования.*

### **Колесные цепи**



Поскольку боковины радиальных шин тоньше, их можно повредить при установке некоторых типов цепей противоскольжения. По этой причине вместо цепей противоскольжения рекомендуется использовать зимние шины. Не устанавливайте колесные цепи противоскольжения на автомобилях, оснащенных алюминиевыми дисками, поскольку цепи противоскольжения могут вызвать повреждение дисков. Если необходимо использовать цепи противоскольжения, следует выбрать цепи проволочного типа толщиной менее 12 мм.

На повреждения автомобиля, вызванные установкой неправильных цепей противоскольжения, не распространяется действие гарантийных обязательств производителя.

Устанавливайте цепи только на передние колеса.



### **ПРЕДОСТЕРЕЖЕНИЕ**

- **Убедитесь, что зимние цепи подходят для ваших шин по размеру и типу. На повреждения кузова и подвески, вызванные установкой неправильных цепей противоскольжения, не распространяется действие гарантийных обязательств производителя автомобиля. Кроме того, соединительные крючья цепей могут быть повреждены вследствие контакта с компонентами автомобиля, что приведет к ослаблению зимних цепей на шинах. Убедитесь, что колесные цепи имеют сертификацию SAE класса «S».**

*(Продолжение)*

*(Продолжение)*

- **Всегда проверяйте правильность установки цепей и надежность их крепления проехав примерно 0,5–1 км с момента установки. Если цепи ослабли, затяните их или заново установите.**
- **Управляя автомобилем, не делайте полный поворот (поворот рулевого колеса полностью в одну сторону) даже при надлежащей установке цепей. (Во время полного поворота скорость автомобиля должна быть ниже 10 км/ч.)**
- **Если на вашем автомобиле установлены шины 225/40R18, не используйте колесные цепи — они могут повредить ваш автомобиль (колесо, подвеску и кузов).**

### Установка цепей

При установке цепей необходимо соблюдать инструкции производителя и монтировать их с максимальной плотностью посадки. С установленными цепями нужно ехать медленно. Если вы слышите, что цепи цепляются за кузов или раму автомобиля — подтяните их. Если цепи продолжают цепляться — снижайте скорость до исчезновения звука. При выезде на очищенную дорогу цепи нужно снять.

### ПРЕДУПРЕЖДЕНИЕ - Установка цепей

Для установки цепей противоскольжения остановите автомобиль на ровной площадке, вдали от движущегося транспорта. Включите на автомобиле аварийную световую сигнализацию, а позади автомобиля установите треугольный знак аварийной остановки, при наличии. Перед установкой цепей противоскольжения переключите рычаг коробки передач в положение «Р» (парковка), включите стоячный тормоз и выключите двигатель.

### ПРЕДУПРЕЖДЕНИЕ - Колесные цепи

- При использовании цепей управляемость автомобиля заметно ухудшается.
- При движении не следует превышать скорость 30 км/ч или скорость, рекомендованную производителем цепей, смотря какой из показателей ниже.
- Ведите автомобиль осторожно, избегая кочек, рытвин, резких поворотов и других опасных участков дороги, на которых автомобиль может терять устойчивость.
- Избегайте резких поворотов и торможения с блокировкой колес.

### ПРЕДОСТЕРЕЖЕНИЕ

- *Неправильно подобранные по размеру или неправильно установленные цепи могут повредить тормозные магистрали, подвеску, кузов и колеса автомобиля.*
- *Остановите автомобиль и подтяните цепи при обнаружении биения цепей о кузов автомобиля.*

### **Используйте высококачественную охлаждающую жидкость на основе этиленгликоля**

Ваш автомобиль поставляется с высококачественной этиленгликолевой охлаждающей жидкостью в системе охлаждения. Это единственный тип охлаждающей жидкости, который должен использоваться, поскольку он помогает предотвратить появление коррозии в системе охлаждения, смазывает водяной насос и предотвращает замерзание. Необходимо производить замену или долив охлаждающей жидкости в соответствии с графиком технического обслуживания в разделе «Система охлаждения» в разделе 8.

Перед началом зимы проверьте охлаждающую жидкость, чтобы убедиться в том, что она замерзает при температуре ниже той, которая ожидается в холодный период.

### **Проверьте аккумулятор и кабели**

При эксплуатации в зимних условиях аккумуляторная система испытывает дополнительные нагрузки. Визуально проверьте аккумулятор и кабели, как описано в разделе 8. Следует проверить уровень заряда аккумулятора в профессиональной мастерской. Kia рекомендует обратиться к официальному дилеру Kia или партнерской сервисной компании.

### **При необходимости залейте зимнее масло**

В некоторых климатических зонах в холодную погоду рекомендуется использовать масло с более низкой (так называемой «зимней») вязкостью. См. раздел «Рекомендации» в разделе 9. Если вы не уверены, масло какой вязкости следует использовать, следует обратиться за консультацией к официальному дилеру компании Kia или партнерскую сервисную компанию.

### **Проверьте свечи и систему зажигания**

Проверьте свечи зажигания в соответствии с процедурой, описанной в разделе 8. и при необходимости замените их. Также проверьте все провода и компоненты зажигания, чтобы убедиться в отсутствии треснувших, изношенных или поврежденных деталей.

### **Предохранение замков от замерзания**

Чтобы уберечь замки от замерзания, впрысните в отверстие ключа рекомендованную антиобледенительную жидкость или глицерин. Если замок покрыт льдом, впрысните рекомендованную антиобледенительную жидкость для удаления льда. Если замок замерз изнутри, его можно разморозить с помощью нагретого ключа. Будьте осторожны с нагретым ключом, чтобы избежать травм.

### **Используйте в системе для стеклоомывателя разрешенную к применению незамерзающую жидкость**

Чтобы уберечь воду в системе стеклоомывателя от замерзания, добавляйте в нее разрешенный к применению раствор антифриза в соответствии с инструкциями, указанными на упаковке. Антифриз для стеклоомывателя доступен у официального дилера Kia или в партнерской сервисной компании, а также в большинстве точек продажи автомобильных запчастей. Не используйте охлаждающую жидкость двигателя или другие типы антифриза, так как они могут повредить лакокрасочное покрытие.

### **Не допускайте замерзания стояночного тормоза**

При некоторых условиях стояночный тормоз может замерзнуть во включенном положении. Чаще всего это происходит при скоплении снега или льда в районе задних тормозов или если тормоза промокли. Если существует риск замерзания стояночного тормоза, применяйте его только кратковременно, чтобы переключиться на первую или заднюю передачу и заблокировать задние колеса автомобиля для предотвращения качения. После этого отпустите стояночный тормоз.

### **Не допускайте, чтобы под днищем автомобиля скапливался лед и снег**

При некоторых условиях снег и лед могут накапливаться под крыльями и препятствовать рулевому управлению. При движении в неблагоприятных зимних условиях, когда это может произойти, необходимо периодически проверять днище автомобиля, чтобы убедиться в том, что ничто не мешает работе передних колес и элементов рулевого управления.

### **Возите с собой аварийное оборудование**

В автомобиле следует держать аварийное оборудование, соответствующее погодным условиям. Среди прочего во время поездки могут понадобиться колесные цепи, буксировочные тросы или цепи, фонарик, сигнальные ракеты, песок, лопата, соединительные кабели, скребок для окон, перчатки, брезент, комбинезоны, одеяло и т. д.

## БУКСИРОВКА ПРИЦЕПА (ДЛЯ СТРАН ЕВРОПЫ)

Если вы собираетесь использовать автомобиль для буксировки прицепа, сначала обратитесь в службу регистрации транспортных средств и уточните соответствующие требования законодательства.

В части требований к буксировке прицепов, автомобилей или других типов транспортных средств и оборудования законы могут различаться. Kia рекомендует уточнить у официального дилера Kia или партнерской сервисной компании.

### ПРЕДУПРЕЖДЕНИЕ - Буксировка прицепа

Если вы используете неправильно подобранное оборудование и неправильные приемы вождения, то при буксировке прицепа автомобиль может потерять управление. Например, если прицеп слишком тяжелый, тормоза могут работать плохо или не работать вообще. Вы и ваши пассажиры можете получить серьезные или смертельные травмы. Приступайте к буксировке прицепа только после того как выполните все действия, описанные в данном разделе.

### ПРЕДУПРЕЖДЕНИЕ - Ограничения по массе

Перед тем как буксировать прицеп, убедитесь в том, что общая масса прицепа, полная масса автомобиля с прицепом, полная масса автомобиля, полная нагрузка на ось и нагрузка на дышло прицепа находятся в разрешенных пределах.

## \* ПРИМЕЧАНИЕ

- Технически допустимую максимальную нагрузку на заднюю ось (оси) можно превышать не более чем на 15 %, а технически допустимую массу загрузки автомобиля — не более чем на 10 % или 100 кг, в зависимости от того, какое из этих значений меньше. В этом случае не следует превышать скорость 100 км/ч для автомобиля категории M1 либо 80 км/ч для автомобиля категории N1.
- При буксировке прицепа дополнительная нагрузка на тягово- сцепное устройство может стать причиной превышения максимальной номинальной нагрузки на задние шины, которое не должно составлять более 15%. В этом случае не следует превышать скорость 100 км/ч, а давление в задних шинах должно быть по меньшей мере на 20 кПа выше давления, рекомендованного для нормальных условий эксплуатации (т. е. без прицепа).



## ПРЕДОСТЕРЕЖЕНИЕ

**Неправильная буксировка прицепа может привести к повреждению автомобиля, требующему дорогостоящего ремонта, который не покрывается гарантией. Для того чтобы правильно организовать буксировку прицепа, соблюдайте рекомендации, приведенные в данном разделе.**

Ваш автомобиль может использоваться для буксировки прицепа. Допустимая масса прицепа для буксировки указана в пункте “Масса прицепа” в разделе 6.

Помните, что управление автомобилем с прицепом отличается от управления автомобилем без прицепа. При буксировке изменяется управляемость, продолжительность поездки и расход топлива. Для безопасной буксировки прицепа необходимо соответствующее оборудование, которое нужно правильно использовать.

В этом разделе приводятся испытанные временем советы по буксировке прицепа и правила безопасности. Эти рекомендации важны как для вашей безопасности, так и для безопасности ваших пассажиров. Перед тем как приступить к буксировке прицепа, внимательно прочтите данный раздел.

Под действием дополнительной нагрузки компоненты, обеспечивающие тягу (двигатель, коробка передач, колеса и шины), подвергаются большей нагрузке. Двигатель должен работать на более высоких оборотах и при более высоких нагрузках. Под действием дополнительной нагрузки выделяется больше тепла. Кроме того, прицеп значительно увеличивает сопротивление ветру, что налагает дополнительные требования на управление автомобилем.

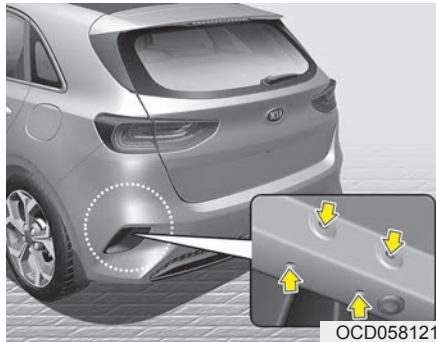

### \* ПРИМЕЧАНИЕ

#### - Расположение сцепного устройства

Монтажные отверстия под сцепное устройство располагаются по обеим сторонам днища автомобиля, за задними колесами.

### Тягово-сцепные устройства

Правильный выбор сцепного устройства имеет большое значение. Боковые ветры, проходящие большегрузные самосвалы и неровные дороги — только некоторые из причин, по которым следует иметь подходящее сцепное устройство. Соблюдайте следующие правила:

- В случае если для установки сцепного устройства необходимо просверлить отверстия в кузове автомобиля: Не забывайте герметично их закрывать после снятия этого устройства. В противном случае в салон может попасть смертельно опасный угарный газ (СО) из выхлопной трубы, а также грязь и вода.
- Бамперы автомобиля не предназначены для закрепления на них сцепных устройств. Не крепите временные или другие сцепные устройства. Используйте сцепные устройства, которые крепятся к раме, а не к бамперу.
- Принадлежности для буксировки прицепа Kia можно приобрести у официального дилера компании Kia или в партнерской сервисной компании.

### Страховочные цепи

Автомобиль и прицеп необходимо всегда скреплять цепями. Скрестите предохранительные цепи под дышлом прицепа так, чтобы оно не упало на дорогу, если отделился от тягово-сцепного устройства.

Инструкции по технике безопасности при обращении с цепями могут быть предоставлены производителем тягово-сцепного устройства или заводом-изготовителем прицепа. При закреплении страховочных цепей следуйте рекомендациям изготовителя. Всегда оставляйте на цепи достаточное провисание, чтобы прицеп можно было повернуть. Кроме того, никогда не допускайте волочения страховочной цепи по земле.



### Тормоза прицепа

Если прицеп оборудован тормозной системой, убедитесь, что она соответствует национальному законодательству, правильно установлена и исправно функционирует.

Если масса прицепа превышает максимально допустимую массу прицепа без загруженной тормозной системы, для прицепа необходимо предусмотреть отдельную и достаточную своим по характеристикам тормозную систему. Для обеспечения правильности установки, регулировки и техобслуживания тормозной системы прицепа необходимо ознакомиться с прилагаемыми к ней инструкциями и в точности следовать им.

- Не подключайтесь к тормозной системе автомобиля.



### **ПРЕДУПРЕЖДЕНИЕ** - Тормоза прицепа

**Пользуйтесь прицепом с автономной тормозной системой, только если вы уверены в правильности ее настройки. Настройка тормозной системы должна выполняться опытными и квалифицированными специалистами В специальной мастерской по ремонту прицепов.**

### Движение с прицепом

Буксировка прицепа требует определенных навыков. Перед выездом на дорогу общего пользования необходимо изучить устройство прицепа. Ознакомьтесь с особенностями управления и торможения с дополнительной массой прицепа. Помните, что управляемое вами транспортное средство теперь намного длиннее и не столь чувствительно к управлению, как сам автомобиль.

Перед началом движения проверьте тягово-сцепное устройство и платформу прицепа, предохранительные цепи, электрические разъемы, осветительные приборы, шины и регулировку зеркал. Если прицеп оборудован электрической тормозной системой, начните движение и проверьте ее работу с помощью соответствующего переключателя. Кроме того, таким образом вы одновременно проверите электрическое соединение.

Во время движения периодически проверяйте надежность крепления груза, а также работу осветительных приборов и тормозной системы прицепа.

**Дистанция следования**

Дистанция до впереди идущего автомобиля должна быть вдвое больше той, которую следует соблюдать без прицепа. Это поможет вам избежать ситуаций, требующих резкого торможения и внезапных поворотов.

**Обгон**

При буксировке прицепа расстояние перед автомобилем, необходимое для обгона, должно быть больше. Кроме того, вследствие увеличения длины транспортного средства, вам потребуется пройти гораздо большую дистанцию впереди автомобиля, который вы обогнали, прежде чем вы сможете вернуться на свою полосу.

**Движение задним ходом**

Удерживайте нижнюю часть рулевого колеса одной рукой. Затем, чтобы переместить прицеп влево, просто переместите руку влево. Чтобы переместить прицеп вправо, переместите руку вправо. При движении задним ходом действуйте медленно и при возможности пользуйтесь указаниями помощника.

**Выполнение поворотов**

При движении с прицепом радиус поворота должен быть больше, чем обычно. Выполняйте поворот так, чтобы прицеп не задевал грунтовую обочину, бордюры, дорожные знаки, деревья или другие объекты. Избегайте резких или внезапных маневров. Заранее сигнализируйте.

**Указатели поворота при буксировке прицепа**

Автомобиль, буксирующий прицеп, должен использовать другие указатели поворота и иметь дополнительную проводку. При каждом включении указателя при выполнении поворота или смене полосы на приборной панели будут мигать зеленые стрелки. Подключенные надлежащим образом осветительные приборы прицепа должны также предупреждать других водителей о вашем намерении повернуть, сменить полосу или остановиться.

При буксировке прицепа зеленые стрелки на приборной панели будут мигать даже в случае перегорания на прицепе ламп указателей поворота. В этом случае водители следующих за вами автомобилей не увидят включенных указателей. Необходимо периодически проверять состояние ламп прицепа. Кроме того, указатели поворота необходимо проверять при каждом отсоединении и присоединении проводки.

Не подключайте систему осветительных приборов прицепа непосредственно к аналогичной системе автомобиля. Используйте электропроводку, специально предназначенную для прицепов.

Для монтажа электропроводки обратитесь за помощью в специализированную мастерскую.

Kia рекомендует обратиться к официальному дилеру Kia или партнерской сервисной компании.

### ПРЕДУПРЕЖДЕНИЕ

Использование электропроводки, не предназначенной для прицепов, может привести к повреждению электрооборудования автомобиля и/или травмам.

### *Движение на уклонах*

Перед преодолением длинного или крутого спуска сбросьте скорость и переключитесь на пониженную передачу. Если не понизить передачу, то придется использовать тормоза, которые от частого применения нагреются и не смогут эффективно работать.

На длинном подъеме рекомендуется понизить передачу и уменьшить скорость до приблизительно 70 км/ч, чтобы снизить вероятность перегрева двигателя и коробки передач.

### ПРЕДОСТЕРЕЖЕНИЕ

- При буксировке прицепа по крутому уклону (превышающему 6%) необходимо следить за указателем температуры охлаждающей жидкости двигателя, чтобы не допустить перегрева двигателя. Если стрелка на указателе температуры охлаждающей жидкости перемещается по шкале к отметке «Н» (ПЕРЕГРЕВ) (или 130°C), остановите автомобиль, припаркуйте его в безопасном месте и дайте двигателю поработать на холостых оборотах до остывания. Продолжать движение можно при заметном остывании двигателя.
- Скорость движения следует корректировать с учетом массы прицепа и крутизны подъема, что позволит снизить вероятность перегрева двигателя и коробки передач.

**Парковка на уклонах**

Если автомобиль буксирует прицеп, его не следует парковать на уклоне. Если автомобиль с прицепом неожиданно покатится вниз по уклону, он может получить повреждения, а также нанести серьезные или смертельные травмы окружающим людям.

**⚠ ПРЕДУПРЕЖДЕНИЕ**  
- Парковка на уклоне

Парковка автомобиля с прицепом на уклоне может стать причиной серьезных травм или смерти, если тормоз прицепа ослабнет.

Тем не менее, если вам когда-нибудь придется парковать прицеп на уклоне, ниже приводятся рекомендации, как это сделать:

1. Поставьте автомобиль на парковочное место. Поверните рулевое колесо в сторону обочины (вправо, если автомобиль направлен под гору и влево, если автомобиль направлен на гору).
2. Перейдите на нейтральную передачу.
3. Затяните стояночный тормоз и выключите двигатель.
4. Подложите противооткатные упоры под колеса прицепа со стороны спуска.
5. Запустите двигатель, удерживая педаль тормоза, переведите рычаг переключения передач в нейтральное положение, снимите автомобиль со стояночного тормоза, а затем медленно отпускайте педаль тормоза, пока упоры не примут на себя вес прицепа.

6. Снова нажмите педаль тормоза, вновь затяните стояночный тормоз и переведите рычаг переключения передач в положение «R» (задний ход).
7. Выключите двигатель и отпустите педаль тормоза, но оставьте включенным стояночный тормоз.

**⚠ ПРЕДУПРЕЖДЕНИЕ**  
- Стояночный тормоз

Выходить из автомобиля, в котором надежно не затянут стояночный тормоз, может быть опасно.

Если двигатель остался включенным, автомобиль может неожиданно тронуться с места. Это может причинить вам или другим людям тяжелые или смертельные травмы.

### Выход из автомобиля после парковки на уклоне

1. В нейтральном положении ручной коробки передач нажмите педаль тормоза и, удерживая ее, выполните следующие действия:
  - запустите двигатель;
  - выберите передачу;
  - Отпустите стояночный тормоз.
2. Медленно снимите ногу с педали тормоза.
3. Медленно двигайтесь, пока прицеп не отъедет от противооткатных упоров.
4. Остановитесь, чтобы кто-нибудь собрал и сложил противооткатные опоры.

### Техническое обслуживание при буксировке прицепа

В условиях регулярной буксировки прицепа автомобиль будет чаще нуждаться в техобслуживании. Необходимо регулярно проверять уровень моторного масла, смазочного материала моста и охлаждающей жидкости. Кроме того, необходимо часто проверять состояние тормозов. В данном руководстве описаны все процедуры проверки, которые можно легко найти в алфавитном указателе. Перед началом поездки на автомобиле с прицепом необходимо просмотреть эти разделы.

Не забывайте поддерживать прицеп и сцепное устройство в рабочем состоянии. Соблюдайте график технического обслуживания прицепа и периодически проверяйте его состояние. Желательно выполнять проверку каждый день перед началом движения. Все гайки и болты сцепного устройства должны быть затянуты.



### ПРЕДОСТЕРЕЖЕНИЕ

- **В результате повышения нагрузки в процессе буксировки прицепа в жаркие дни и на подъемах возможен перегрев двигателя. Если датчик температуры охлаждающей жидкости показывает перегрев, отключите кондиционер и остановитесь в безопасном месте для охлаждения двигателя.**
- **В условиях регулярной буксировки прицепа следует чаще проверять уровень жидкости в коробке передач.**
- **Если автомобиль не оснащен кондиционером, необходимо установить вентилятор конденсатора для улучшения работы двигателя при буксировке прицепа.**

### Если вы решили буксировать прицеп

Ниже перечислены некоторые важные моменты, которые следует учитывать при буксировке прицепа:

- Предусмотрите средства обеспечения поперечной устойчивости. За средствами обеспечения поперечной устойчивости обращайтесь к дилеру тягово-сцепных устройств.
  - Не следует буксировать прицеп на первых 2 000 км пробега автомобиля, чтобы дать двигателю возможность приработаться. Несоблюдение данного требования может стать причиной серьезного повреждения двигателя или коробки передач.
  - При буксировке прицепа Kia рекомендует обратиться к официальному дилеру компании Kia или партнерской сервисной компании за дополнительными принадлежностями, такими как комплект для буксировки и т. д.
  - Вести автомобиль следует на умеренной скорости (менее 100 км/ч).
- На длинном подъеме скорость не должна превышать 70 км/ч или установленный скоростной предел для буксировки прицепа, в зависимости от того, какое из значений меньше.
  - В таблице перечислены важные параметры, касающиеся массы, которые следует учесть.

Элемент		G1,0TGDI		G1,4TGDI		G1,4TGDI	G1,4MPI		G1,6MPI	G1,6MPI	D1,6		D1,6
		6MT		6M/T		7DCT	6MT		6M/T	6AT	6M/T		7DCT
		Пакет экономичный	Пакет стандартный	Пакет экономичный	Пакет стандартный	Пакет стандартный	Пакет экономичный	Пакет стандартный	Пакет стандартный	Пакет стандартный	Пакет стандартный	Пакет экономичный	Пакет стандартный
Стандартный пакет/ пакет буксирования прицепа	Стандартный пакет/ пакет буксирования прицепа			Стандартный пакет/ пакет буксирования прицепа	Стандартный пакет/ пакет буксирования прицепа	Стандартный пакет/ пакет буксирования прицепа						Стандартный пакет/ пакет буксирования прицепа	Стандартный пакет/ пакет буксирования прицепа
Максимальная масса прицепа кг	Без тормоза	600	600	450/600	450/600	450/600	600	600	600	600	600/650	600/650	600/650
	С тормозом	1 200	1 200	1 000/ 1 410	1 000/ 1 410	1 000/ 1 410	1 200	1 200	1 200	1 300	1 200/ 1 500	1 200/ 1 500	1 200/ 1 500
Максимальная допустимая статическая вертикальная нагрузка на тягово-сцепное устройство кг		75											
Рекомендуемое расстояние от центра заднего колеса до точки сцепки кг		880											

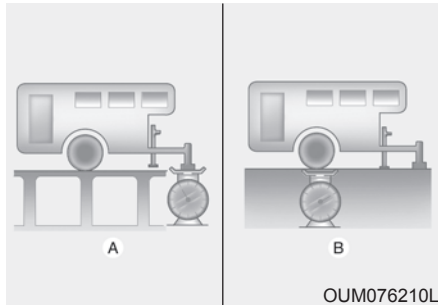
**Масса прицепа**

A : нагрузка на фаркоп  
B : общий вес прицепа

Какая максимальная безопасная масса прицепа? Она не должна превышать максимальную массу, которую способны удерживать тормоза прицепа. Но даже в этом случае масса может быть слишком большой.

Все зависит от того, как вы планируете использовать прицеп. Например, имеют значение такие параметры, как скорость движения, высота над уровнем моря, уклон дороги, температура окружающей среды и то, как часто автомобиль используется для буксировки прицепа. Оптимальная масса прицепа также зависит от параметров специального оборудования, установленного на автомобиле.

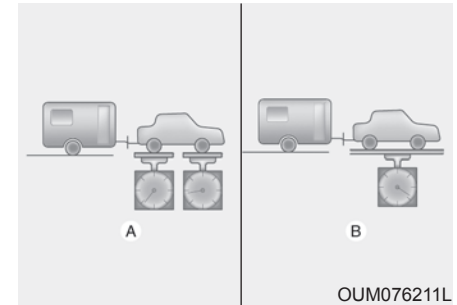
**Масса дышла прицепа**

A: разрешенная максимальная нагрузка на ось  
B: полная масса автомобиля

Нагрузка на дышло прицепа является важным параметром, который необходимо знать, поскольку он влияет на общую максимальную массу автомобиля (GVW). Данная масса включает в себя снаряженную массу автомобиля, массу перевозимого в нем груза, а также массу находящихся в автомобиле людей. Если планируется буксировать прицеп, то к максимальной массе автомобиля следует прибавить массу нагрузки на тягово-сцепное устройство, поскольку автомобиль также будет буксировать и эту массу.



Нагрузка на тягово-сцепное устройство не должна превышать 10 % от полной массы прицепа и находиться в пределах максимальной допустимой нагрузки на тягово-сцепное устройство.

После загрузки прицепа необходимо определить его массу и отдельно — нагрузку на тягово-сцепное устройство, на предмет их соответствия нормативным значениям. Если данные показатели превышены, то их можно откорректировать, перераспределив груз внутри прицепа.

### ПРЕДУПРЕЖДЕНИЕ

#### - Прицеп

- При загрузке прицепа не следует распределять большую часть массы на его заднюю часть. В передней части прицепа нужно размещать приблизительно 60 % от общей массы груза; в задней части прицепа нужно размещать приблизительно 40 % от общей массы груза.
- Не превышайте максимальную предельную массу загрузки прицепа или тягово-сцепного устройства прицепа. При неправильной загрузке возможно повреждение автомобиля или причинение вреда здоровью людей. Массу и нагрузку можно проверить на промышленных весах или на посту дорожно-патрульной службы, оборудованном весами.
- Неправильная загрузка прицепа может стать причиной потери управления автомобилем.

## МАССА АВТОМОБИЛЯ

Этот раздел поможет вам правильно загрузить автомобиль, чтобы вес автомобиля в загруженном состоянии не превышал номинальной грузоподъемности. При правильной загрузке автомобиля обеспечивается максимальная реализация его конструктивных характеристик. Перед загрузкой автомобиля ознакомьтесь со следующими терминами для определения его номинальной массы, которые используются в технических характеристиках автомобиля и на его сертификационной табличке:

### Базовая снаряженная масса

Это вес автомобиля с полным баком топлива и всем стандартным оборудованием. Снаряженная масса не учитывает вес пассажиров, груза или дополнительного оборудования.

### Снаряженная масса автомобиля

Это вес нового автомобиля в момент приобретения у дилера плюс вес установленного впоследствии оборудования.

### Вес груза

Эта цифра указывает на весь вес, добавленный к базовой снаряженной массе, включая груз и дополнительное оборудование.

### GAW (полная нагрузка на ось)

Это общий вес, приходящийся на каждую ось (переднюю и заднюю), включая снаряженную массу автомобиля и всю полезную нагрузку.

### GAWR (разрешенная максимальная нагрузка на ось)

Это максимально допустимый вес, который может выдержать одна ось (передняя или задняя). Этот параметр указан на сертификационной табличке.

Общая нагрузка на каждую ось ни при каких обстоятельствах не должна превышать значения GAWR.

### GVW (полная масса автомобиля)

Это базовая снаряженная масса плюс фактический вес груза плюс пассажиры.

### GVWR (разрешенная максимальная масса автомобиля)

Это максимально допустимая масса полностью загруженного автомобиля (включая все дополнительные принадлежности, оборудование, пассажиров и груз). Разрешенная максимальная масса автомобиля (GVWR) обозначена на сертификационной табличке, расположенной на пороге дверцы водителя (или переднего пассажира).

## Перегрузка

### ПРЕДУПРЕЖДЕНИЕ

#### - Масса автомобиля

Разрешенная максимальная нагрузка на ось (GAWR) и разрешенная максимальная масса автомобиля (GVWR) указаны на сертификационной табличке, прикрепленной к двери водителя (или переднего пассажира). Превышение этих значений может привести к аварии или повреждению автомобиля. Нагрузку можно рассчитать путем взвешивания предметов (и людей) перед их загрузкой в автомобиль. Будьте осторожны и не перегружайте автомобиль.

# Действия в аварийных ситуациях

## Сигнализация при остановке на дороге . . . . . 7-2

- Аварийная световая сигнализация . . . . . 7-2

## Что делать в случае возникновения аварийной ситуации во время движения . . . . . 7-3

- Если на перекрестке заглох двигатель . . . . . 7-3
- Если во время движения спустило колесо . . . . . 7-3
- Если во время движения заглох двигатель . . . . . 7-3

## Если двигатель не заводится . . . . . 7-4

- Если механизм двигателя не проворачивается или проворачивается медленно . . . . . 7-4
- Если механизм двигателя проворачивается нормально, но двигатель не заводится . . . . . 7-4

## Запуск в экстренной ситуации . . . . . 7-5

- Запуск от внешнего источника . . . . . 7-5
- Запуск двигателя буксировкой . . . . . 7-7

## Перегрев двигателя . . . . . 7-8

## Система контроля давления в шинах (TPMS) . . 7-10

- Проверка давления в шинах . . . . . 7-10
- Сигнал низкого давления в шинах . . . . . 7-12
- Сигнал положения шины с низким давлением . 7-12
- Индикатор неисправности TPMS (системы контроля давления в шинах) . . . . . 7-13
- Замена колеса с системой TPMS (система контроля давления в шинах) . . . . . 7-14

## Если спустило колесо

### (при наличии запасного колеса) . . . . . 7-17

- Домкрат и инструменты . . . . . 7-17
- Снятие и хранение запасного колеса . . . . . 7-18
- Замена шин . . . . . 7-19
- Табличка на домкрате . . . . . 7-26
- Декларация о соответствии домкрата нормам ЕС . 7-27

## Если спустило колесо (при наличии ремонтного комплекта для шин) . . . . . 7-28

- Введение . . . . . 7-29
- Компоненты ремонтного комплекта для шин (ТМК) . . . . . 7-30
- Использование ремонтного комплекта для шин . 7-31
- Проверка внутреннего давления в шине . . . . . 7-33
- Примечания по безопасному использованию ремонтного комплекта . . . . . 7-34
- Технические данные . . . . . 7-35

## Буксировка . . . . . 7-36

- Услуги эвакуатора . . . . . 7-36
- Съёмный буксирный крюк . . . . . 7-37
- Аварийная буксировка . . . . . 7-38

## Принадлежности для аварийных ситуаций . . 7-41

- Огнетушитель . . . . . 7-41
- Аптечка . . . . . 7-41
- Знак аварийной остановки . . . . . 7-41
- Шинный манометр . . . . . 7-41

## Экстренный вызов эра-глонасс . . . . . 7-42

- Устройство ЭРА-ГЛОНАСС . . . . . 7-43

## СИГНАЛИЗАЦИЯ ПРИ ОСТАНОВКЕ НА ДОРОГЕ

### Аварийная световая сигнализация

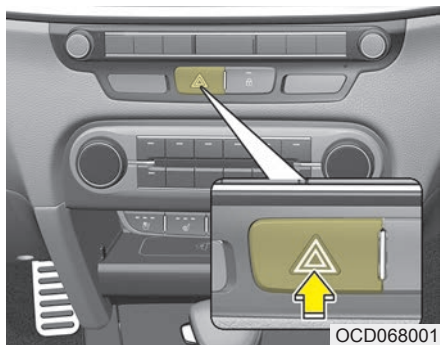

Аварийная световая сигнализация служит предупреждением для других водителей соблюдать крайнюю осторожность при приближении, обгоне или проезде мимо автомобиля.

Ее следует использовать при выполнении аварийного ремонта или при остановке автомобиля на обочине дороги.

Нажимайте выключатель аварийной световой сигнализации с выключателем зажигания в любом положении. Выключатель аварийной сигнализации находится на центральной консоли панели переключателей. Все указатели поворота мигают одновременно.

- Аварийная световая сигнализация работает независимо от того движения автомобиля.
- Указатели поворота не работают при включении аварийной световой сигнализации.
- Соблюдайте осторожность при использовании аварийной световой сигнализации во время буксировки автомобиля.

## ЧТО ДЕЛАТЬ В СЛУЧАЕ ВОЗНИКНОВЕНИЯ АВАРИЙНОЙ СИТУАЦИИ ВО ВРЕМЯ ДВИЖЕНИЯ

### Если на перекрестке заглох двигатель

- Если двигатель заглох на перекрестке, установите рычаг переключения передач в положение «N» (нейтраль), а затем оттолкните автомобиль в безопасное место.
- Если автомобиль имеет механическую коробку передач, не оснащенную переключателем замка зажигания, то, чтоб включить прямой ход, выберите вторую или третью передачу, а затем проверните стартер без нажатия педали сцепления.

### Если во время движения спустило колесо

Если во время движения спустило колесо, выполните следующие действия:

1. Уберите ногу с педали акселератора и дайте автомобилю замедлиться, двигаясь прямо вперед. Не тормозите сразу и не пытайтесь съехать с дороги, поскольку это может привести к потере управления. После замедления автомобиля до скорости, которая будет безопасной, осторожно затормозите и съезжайте с дороги. Съезжайте с дороги по возможности максимально дальше и припаркуйтесь на твердой ровной площадке. Если вы находитесь на разделенном шоссе, не выполняйте парковку в средней зоне между двумя полосами движения.
2. После остановки автомобиля включите аварийную сигнализацию, затяните стояночный тормоз и установите рычаг переключения передач в положение «R» (задний ход).
3. Все пассажиры должны выйти из автомобиля. Убедитесь, что все они выходят из автомобиля с пассажирской стороны.

4. При замене спустившего колеса следуйте инструкциям, представленным в разделе “Если спустило колесо” в этом разделе.

### Если во время движения заглох двигатель

1. Постепенно сбросьте скорость, двигаясь по прямой. Соблюдая осторожность, сверните с дороги в безопасное место.
2. Включите аварийную световую сигнализацию.
3. Попробуйте снова запустить двигатель. Если автомобиль не заводится, следует обратиться в специализированную мастерскую. Kia рекомендует проконсультироваться с официальным дилером Kia или партнерской сервисной компанией.

## ЕСЛИ ДВИГАТЕЛЬ НЕ ЗАВОДИТСЯ

Если механизм двигателя не проворачивается или проворачивается медленно

1. Проверьте соединения аккумулятора, чтобы убедиться, что они чистые и плотно посажены.
2. Включите внутреннее освещение. Если свет тускнеет или гаснет при включении стартера, то аккумулятор разряжен.
3. Проверьте соединения стартера, чтобы убедиться в надежности затяжки.
4. Не толкайте и не тяните автомобиль для его запуска. См. инструкции в разделе “Запуск от внешнего источника” в этом разделе.

### ПРЕДУПРЕЖДЕНИЕ

Если двигатель не запустится, не толкайте и не тяните автомобиль для его запуска. Это может привести к столкновению или вызвать другие повреждения. Кроме того, запуск автомобиля при условии, что его толкают или тянут, может вызвать перегрузку каталитического нейтрализатора, что создаст пожароопасную ситуацию.

Если механизм двигателя проворачивается нормально, но двигатель не заводится

1. Проверьте уровень топлива.
2. Проверьте все разъемы на катушках и свечах зажигания, когда замок зажигания находится в положении «LOCK» (Заблокировано). Надежно подключить все отсоединенные или неплотно сидящие разъемы.
3. Проверьте топливopровод в моторном отсеке.
4. Если двигатель по-прежнему не заводится, следует обратиться в специализированную мастерскую. Kia рекомендует позвонить официальному дилеру Kia или партнерской сервисной компании.

## ЗАПУСК В ЭКСТРЕННОЙ СИТУАЦИИ

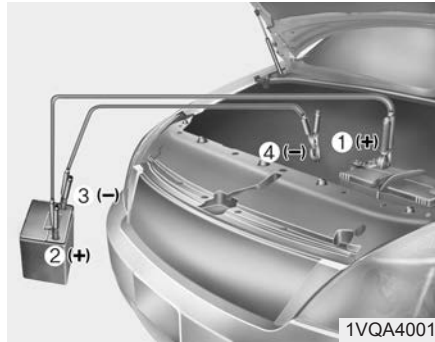

Кабели следует подключать в соответствии с порядковыми номерами, а отключать в обратном порядке.

### Запуск от внешнего источника

Некорректный запуск от внешнего источника может представлять опасность. Поэтому, чтобы обезопасить себя от травм, а автомобиль или аккумулятор — от повреждений, соблюдайте порядок запуска от внешнего источника. При возникновении сомнений настоятельно рекомендуем обратиться к квалифицированному специалисту или в эвакуаторную службу за помощью в запуске вашего автомобиля от внешнего источника.

### **⚠ ПРЕДОСТЕРЕЖЕНИЕ**

*Разрешается использовать только систему внешнего запуска с напряжением 12 вольт. При использовании источника питания 24 В (два последовательно соединенных аккумулятора по 12 В или мотор-генераторный агрегат на 24 В) возможен полный выход из строя двигателя стартера на 12 В, системы зажигания и других электрических компонентов.*

### **⚠ ПРЕДУПРЕЖДЕНИЕ** - Аккумулятор

Не проверяйте уровень электролита в аккумуляторе, поскольку при этом он может разрушиться или взорваться с причинением тяжелых травм.

### **⚠ ПРЕДУПРЕЖДЕНИЕ** - Аккумулятор

- Держите аккумулятор на расстоянии от источников открытого огня и образования искр. Аккумулятор выделяет водород, который под воздействием огня или искр может взорваться.

При несоблюдении данных инструкций возможно причинение вреда здоровью или повреждение автомобиля! Если вы не уверены, что сможете правильно выполнить данную процедуру, обратитесь за помощью к специалисту. Автомобильные аккумуляторы содержат серную кислоту. Это ядовитое и крайне агрессивное вещество.

(Продолжение)



### (Продолжение)

При запуске от внешнего источника рекомендуется использовать защитные очки и следить за тем, чтобы кислота не попала на тело, одежду или автомобиль.

- Не пытайтесь запустить автомобиль от внешнего источника, если разрядившийся аккумулятор замерз или уровень электролита в нем низкий: аккумулятор может разрушиться или взорваться.
- Не допускайте соприкосновения положительного (+) и отрицательного (-) кабелей для запуска от внешнего источника. Это может привести к образованию искр.
- Если при запуске от внешнего источника аккумулятор сильно разряжен или замерз, то он может разрушиться или взорваться.

### Порядок запуска от внешнего источника

1. Убедитесь, что напряжение добавочной аккумуляторной батареи, используемой для запуска, составляет 12 вольт и что ее отрицательная клемма заземлена.
2. Если добавочный аккумулятор находится на другом автомобиле, не допускайте контакта двух транспортных средств.
3. Выключите все ненужные электрические нагрузки.
4. Подключите соединительные кабели точно в той последовательности, которая показана на рисунке. Сначала подсоедините один конец соединительного кабеля к положительной клемме разряженного аккумулятора (1), а затем другой конец к положительной клемме дополнительного аккумулятора (2). После этого подсоедините один конец второго соединительного кабеля к отрицательной клемме дополнительного аккумулятора (3), а затем другой конец к прочному стационарному контактному элементу (например, к такелажной скобе двигателя) на значительном расстоянии от аккумулятора (4).

Не подключайте его к элементам, двигающимся при проворачивании двигателя, или рядом с ними.

Не допускайте контакта соединительных кабелей ни с чем, кроме соответствующих клемм аккумулятора или места заземления. Не наклоняйтесь над аккумуляторной батареей при установлении соединений.

### ПРЕДОСТЕРЕЖЕНИЕ - Кабели аккумулятора

**Не подключайте соединительный кабель от отрицательной клеммы дополнительного аккумулятора к отрицательной клемме разряженного аккумулятора. Это может привести к перегреву разряженного аккумулятора и его растрескиванию с вытеканием аккумуляторной кислоты.**

**Подсоедините один конец соединительного кабеля к отрицательной клемме добавочного аккумулятора, а другой конец - к контактному элементу на значительном расстоянии от аккумулятора.**

5. Запустите двигатель автомобиля с дополнительным аккумулятором и дайте ему поработать на 2 000 об/мин, а затем запустите двигатель автомобиля с разряженным аккумулятором.

*Если причина разрядки аккумулятора не ясна, следует провести проверку системы в специализированной мастерской. Kia рекомендует обратиться к официальному дилеру Kia или партнерской сервисной компании.*

### **Запуск двигателя буксировкой**

Этот автомобиль оборудован механической коробкой передач и не должен заводиться с помощью буксировки, поскольку это может привести к повреждению системы снижения токсичности выхлопа.

Для “запуска от внешнего источника” инструкциям в этом разделе



### **ПРЕДУПРЕЖДЕНИЕ**

**Никогда не буксируйте автомобиль для запуска двигателя, потому что резкий рывок вперед при запуске может привести к столкновению с буксирующим транспортным средством.**

### ПЕРЕГРЕВ ДВИГАТЕЛЯ

Если индикатор температуры указывает на перегрев, то может отмечаться падение мощности, а также громкий свист или стук. В этом случае необходимо выполнить следующие действия:

1. Покиньте проезжую часть и остановите автомобиль при первой возможности сделать это без угрозы для безопасности.
2. Переместите рычаг переключения передач в положение «Р» (автоматическая коробка передач) либо в нейтральное положение (механическая коробка передач) и включите стояночный тормоз. Если включена система кондиционирования воздуха, выключите ее.

3. Если под автомобилем отмечаются следы утечки охлаждающей жидкости двигателя либо из-под капота идет пар, заглушите двигатель. Не открывайте капот, пока не прекратится утечка охлаждающей жидкости или выделение пара. Если утечки охлаждающей жидкости двигателя и выделения пара не отмечается, не заглушайте двигатель и проверьте, работает ли охлаждающий вентилятор двигателя. Если вентилятор не работает, выключите двигатель.

4. Проверьте, на месте ли приводной ремень водяного насоса. Если ремень на месте, проверьте его натяжение.

Если с приводным ремнем все в порядке, проверьте наличие утечек охлаждающей жидкости из радиатора, шлангов и днища автомобиля. (Если при движении автомобиля работала система кондиционирования воздуха, то холодная вода, стекающая из нее при остановке, не является признаком неисправности).

#### ПРЕДУПРЕЖДЕНИЕ

Для предотвращения травм следите за тем, чтобы волосы, руки и детали одежды не попали на движущиеся части работающего двигателя, такие как вентилятор и приводные ремни.

5. При обрыве приводного ремня водяного насоса или при утечке охлаждающей жидкости двигателя немедленно заглушите двигатель и обратитесь в специализированную мастерскую. Kia рекомендует позвонить официальному дилеру Kia или партнерской сервисной компании.

#### ПРЕДУПРЕЖДЕНИЕ

Не снимайте крышку радиатора, пока двигатель находится в горячем состоянии. Охлаждающая жидкость может выплеснуться из отверстия и причинить сильные ожоги.

6. Если причину перегрева определить не удастся, подождите, пока температура двигателя не вернется к норме. Затем, в случае падения уровня охлаждающей жидкости, аккуратно добавьте необходимое количество в бачок, чтобы уровень охлаждающей жидкости достиг отметки половины объема.
7. Продолжать движение требуется с осторожностью, обращая внимание на появление других признаков перегрева. При повторном перегреве следует обратиться в специализированную мастерскую. Kia рекомендует позвонить официальному дилеру Kia или партнерской сервисной компании.



### **ПРЕДОСТЕРЕЖЕНИЕ**

- **Серьезная потеря охлаждающей жидкости указывает на наличие протечки в системе охлаждения. В этом случае следует проверить систему в специализированной мастерской. Kia рекомендует обратиться к официальному дилеру Kia или партнерской сервисной компании.**
- **Если двигатель перегрелся из-за низкого уровня охлаждающей жидкости, ее резкое добавление может привести к появлению трещин в двигателе. Чтобы предотвратить повреждения, охлаждающую жидкость следует добавлять медленно и в небольших количествах.**

## СИСТЕМА КОНТРОЛЯ ДАВЛЕНИЯ В ШИНАХ (TPMS)

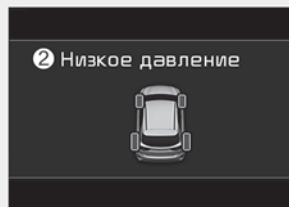
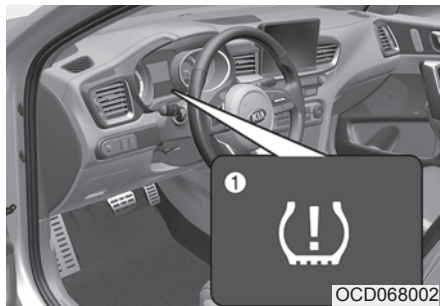

- (1) Сигнал низкого давления в шинах/индикатор неисправности системы TPMS.
- (2) Сигнал положения шины с низким давлением (отображается на ЖК-экране)

### Проверка давления в шинах

- Давление в шинах можно проверить в режиме помощи на приборной панели.
  - См. раздел «Режим ЖК-дисплея» в главе 4.
- Давление воздуха в шинах отображается через 1-2 минуты после начала движения.
- Если давление в шинах не отображается, когда автомобиль стоит на месте, то на дисплее выводится сообщение «Drive to display» (Начните движение для вывода показаний). После поездки не забывайте проверять давление в шинах.
- Единицы измерения давления в шинах можно изменить в режиме пользовательских настроек на приборной панели.
  - фунты на кв. дюйм, кПа или бары (см. раздел «Режим пользовательских настроек» в главе 4).

Проверять следует каждую шину, включая запасную (при наличии); шины проверяются раз в месяц, в холодном состоянии, и при необходимости накачиваются до давления, рекомендованного производителем автомобиля, которое указано на табличке особенностей эксплуатации автомобиля или на табличке с давлением в шинах. (Если на автомобиль установлены шины, размер которых отличается от указанного на табличке особенностей эксплуатации или на табличке с давлением в шинах, нужно определить, какое для них требуется давление.)

В качестве дополнительной меры безопасности автомобиль оснащен системой контроля давления в шинах (TPMS), благодаря чему при существенном падении давления в одном или нескольких колесах загорается соответствующий сигнальный индикатор. Если загорается индикатор низкого давления в шинах, при первой же возможности необходимо остановиться, проверить состояние шин и подкачать их до нужного уровня давления.

При езде на шинах с недостаточным давлением возможен их перегрев и разрыв. Кроме того, при недостаточном давлении в шинах увеличивается расход топлива и сокращается срок службы протектора, а также могут ухудшиться управляемость и тормозные характеристики автомобиля.

Необходимо отметить, что система TPMS не может служить заменой полноценного обслуживания шин. Поддержание нужного давления в шинах является обязанностью водителя: не следует дожидаться срабатывания индикатора системы TPMS, указывающего на недостаточное давление в шинах.

Автомобиль также оснащен индикатором неисправности системы TPMS, который сигнализирует о неполадках в ее работе. Индикатор неисправности системы TPMS совмещен с сигналом низкого давления воздуха в шинах. Если система определяет наличие неисправности, то этот сигнал мигает приблизительно 1 минуту, а затем горит постоянно. Данная последовательность повторяется при каждом запуске автомобиля, пока не будет устранена неисправность. Если индикатор неисправности системы TPMS мигает в течение приблизительно 1 минуты, а затем горит постоянно, то система может не определить низкое давление в шинах или не сообщить о нем.

Система TPMS может выйти из строя по разным причинам, в том числе вследствие установки на автомобиль сменных или новых шин или дисков, не позволяющих системе TPMS функционировать правильно.

После замены одной или нескольких шин или дисков на автомобиле проверьте состояние индикатора неисправности системы TPMS, чтобы убедиться в том, что сменные или новые шины или диски не влияют на правильность работы системы TPMS.

#### \* ПРИМЕЧАНИЕ

В нижеуказанных случаях следует проверить систему в специализированной мастерской. Kia рекомендует обратиться к официальному дилеру Kia или партнерской сервисной компании.

1. Сигнал низкого давления в шинах /индикатор неисправности системы TPMS не загорается на 3 секунды при переключении замка зажигания в положение «ON» (Вкл.) или при работающем двигателе.
2. Индикатор неисправности системы TPMS мигает в течение примерно 1 минуты, а затем горит непрерывно.
3. Сигнал положения шины с низким давлением горит непрерывно.



### Сигнал низкого давления в шинах

#### Сигнал положения шины с низким давлением

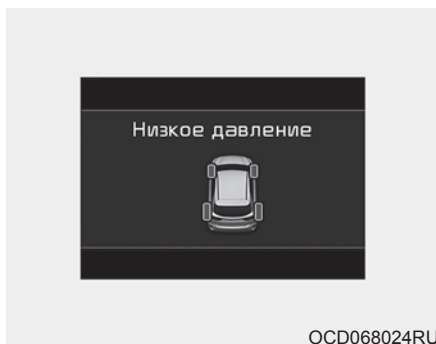

OCD068024RU

Если загораются индикаторы системы контроля давления в шинах, а на ЖК-дисплей приборной панели выводится предупреждающее сообщение, то в одной или нескольких шинах отмечается значительное падение давления. Сигнал положения шины с низким давлением указывает, в какой именно шине отмечается значительное падение давления с помощью включения соответствующей контрольной лампы.

Если загорелся один из индикаторов, немедленно сбросьте скорость, избегайте крутых поворотов и рассчитывайте на увеличение тормозного пути. При первой же возможности остановитесь и проверьте состояние шин. Подкачайте шины до уровня давления, указанного на табличке особенностей эксплуатации автомобиля или на табличке с давлением в шинах, которая находится на внешней панели центральной стойки со стороны водителя. Если до станции технического обслуживания далеко или шина не держит давление, следует заменить колесо на запасное.

Если после замены колеса со спустившей шиной на запасное колесо автомобиль в течение 10 минут движется со скоростью более 25 км/ч, возможны следующие случаи:

- Индикатор неисправности системы контроля давления в шинах (TPMS) будет мигать в течение приблизительно 1 минуты, после чего начинает гореть постоянно, так как в запасном колесе отсутствует датчик TPMS (в автомобиле отсутствует запасное колесо с установленным датчиком).
- Индикатор неисправности системы контроля давления в шинах (TPMS) будет постоянно гореть во время движения, так как в запасном колесе отсутствует датчик TPMS (в автомобиле отсутствует запасное колесо с установленным датчиком).

**⚠ ПРЕДОСТЕРЕЖЕНИЕ**

- Зимой или в холодную погоду индикатор низкого давления в шинах может загореться, если регулировка уровня давления в шинах выполнялась в теплую погоду. Это не означает, что система TPMS вышла из строя, так как при низких температурах давление в шинах снижается.
- При выезде автомобиля из зоны высокой температуры в зону низкой или наоборот либо при повышении или понижении температуры окружающей среды следует проверять давление в шинах и корректировать его до рекомендуемого уровня.

(Продолжение)

(Продолжение)

- Заполнение шин большим количеством воздуха не создает условий для отключения индикатора низкого давления в шинах. Это связано с тем, что насос имеет определенную допустимую погрешность производительности. Индикатор низкого давления в шинах отключается, когда давление в них становится выше рекомендованного давления накачки.

**⚠ ПРЕДУПРЕЖДЕНИЕ**

- Повреждения из-за низкого давления

Значительное падение давления в шинах лишает автомобиль устойчивости, а также является одним из факторов, вызывающих потерю управления и увеличение тормозного пути. При продолжительной езде на шинах с низким давлением они могут перегреться и выйти из строя.



**Индикатор неисправности TPMS (системы контроля давления в шинах)**

В случае неисправности системы контроля давления в шинах этот индикатор будет мигать в течение одной минуты, а затем станет гореть постоянно.

В этом случае для выявления причины проблемы следует проверить систему в специализированной мастерской. Kia рекомендует обратиться к официальному дилеру Kia или партнерской сервисной компании.

**\* ПРИМЕЧАНИЕ**

В случае неисправности системы TPMS сигнал о низком давлении в шинах может быть не отображен, даже если они спущены.



**⚠ ПРЕДОСТЕРЕЖЕНИЕ**

- Индикатор неисправности системы TPMS будет мигать примерно в течение 1 минуты, а затем гореть постоянно, если автомобиль движется вблизи линий электропередач или радиопередатчиков, таких как полицейские участки, правительственные или государственные учреждения, радиовещательные станции, военные объекты, аэропорты, ретрансляционные вышки и т. д. Это может помешать нормальному функционированию системы контроля давления в шинах.

*(Продолжение)*

*(Продолжение)*

- Индикатор неисправности системы TPMS будет мигать примерно в течение 1 минуты, а затем гореть постоянно, если используются цепи противоскольжения или в автомобиле включены и используются электронные устройства, такие как ноутбук, зарядное устройство для мобильного телефона, устройство дистанционного запуска, навигатор и т. д. Это может помешать нормальному функционированию системы контроля давления в шинах.

**Замена колеса с системой TPMS (система контроля давления в шинах)**

Если у вас спустило колесо, загораются сигнал низкого давления в шине и сигнал положения этой шины. В этом случае следует проверить систему в специализированной мастерской. Kia рекомендует обратиться к официальному дилеру Kia или партнерской сервисной компании.

**⚠ ПРЕДОСТЕРЕЖЕНИЕ**

**Рекомендуется использовать герметик, одобренный компанией Kia.**

**При замене шины следует удалить герметик с датчика давления в шине и с колесного диска.**

Каждое колесо укомплектовано датчиком давления, который установлен в шине сразу за вентилем. Необходимо использовать колеса с системой TPMS.

Следует провести обслуживание шин в специализированной мастерской. Kia рекомендует обратиться к официальному дилеру Kia или партнерской сервисной компании.

Если после замены колеса со спустившей шиной на запасное колесо автомобиль в течение 10 минут движется со скоростью более 25 км/ч, возможны следующие случаи:

- Индикатор неисправности системы контроля давления в шинах (TPMS) будет мигать в течение приблизительно 1 минуты, после чего начинает гореть постоянно, так как в запасном колесе отсутствует датчик TPMS (в автомобиле отсутствует запасное колесо с установленным датчиком).
- Индикатор неисправности системы контроля давления в шинах (TPMS) будет постоянно гореть во время движения, так как в запасном колесе отсутствует датчик TPMS (в автомобиле отсутствует запасное колесо с установленным датчиком).

Падение давления в шине не всегда можно определить путем визуального осмотра. Для измерения давления в шинах используйте качественный манометр. Следует отметить, что в разогретой (во время езды) шине индикатор покажет более высокое давление по сравнению с холодной (если автомобиль стоял на месте в течение по меньшей мере 3 часов или проехал за этот период времени менее 1 мили).

Дайте шине остыть, прежде чем измерять в ней давление. Перед тем как накачивать шину до рекомендуемого давления, проверяйте, чтобы она была холодной.

Считается, что шины находятся в холодном состоянии, если автомобиль стоял на месте 3 часа или проехал за этот период времени менее 1 мили.

### ПРЕДОСТЕРЕЖЕНИЕ

*Если автомобиль оснащен системой контроля давления в шинах, то рекомендуется использовать герметик, одобренный компанией Kia. Жидкий герметик может повредить датчики давления в шинах.*

### ПРЕДУПРЕЖДЕНИЕ - TPMS

- Система TPMS не может предупредить о серьезном повреждении шин, вызванном внешними факторами, такими как гвозди или мусор на дороге.
- Если вы заметили, что автомобиль движется нестабильно, немедленно уберите ногу с педали акселератора, постепенно с небольшим усилием нажмите педаль тормоза и медленно сверните с дороги в безопасное место.

**⚠ ПРЕДУПРЕЖДЕНИЕ**

**- Защита системы TPMS**

Изменение, модификация или отключение компонентов системы контроля давления в шинах (TPMS) может отрицательно сказаться на способности системы предупредить водителя о низком давлении в шинах и/или о наличии неисправностей в системе TPMS. Изменение, модификация или отключение компонентов системы контроля давления в шинах (TPMS) может стать причиной аннулирования гарантии на данную систему автомобиля.

**⚠ ПРЕДУПРЕЖДЕНИЕ**

**- Для Европы**

- Не следует вносить изменения в конструкцию узлов автомобиля, поскольку это может повлиять на функционирование системы TPMS.
- Колеса, поступающие в розничную продажу, не оборудованы датчиками TPMS.

В целях безопасности следует использовать запасные детали из специализированной мастерской. Kia рекомендует обратиться к официальному дилеру Kia или партнерской сервисной компании.

- Если вы приобрели колеса в розничной сети, установите на них датчики TPMS (системы контроля давления в шинах), одобренные официальным дилером компании Kia.

(Продолжение)

(Продолжение)

Если автомобиль не оснащен датчиками TPMS или система TPMS работает неправильно, вы можете не пройти техосмотр в вашей стране.

- \* Все автомобили, реализованные на рынке Европы в течение указанного периода, должны быть оснащены системой TPMS.

- Автомобиль новой модели:

1 ноября 2012 года ~

- Автомобиль текущей модели: 1 ноября 2014 года ~ (на основании регистрации транспортных средств).

## ЕСЛИ СПУСТИЛО КОЛЕСО (ПРИ НАЛИЧИИ ЗАПАСНОГО КОЛЕСА)

### Домкрат и инструменты

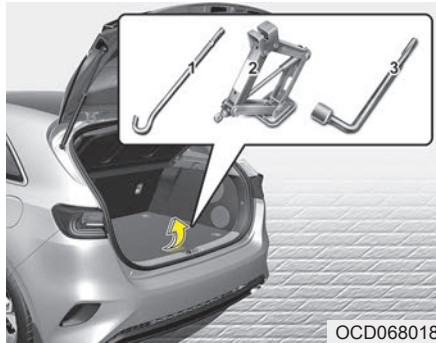

OCD068018

Домкрат, рукоятка домкрата и колесный гаечный ключ хранятся в багажном отсеке.

Поднимите крышку багажного отделения, чтобы достать эти инструменты.

- (1) Рукоятка домкрата
- (2) Домкрат
- (3) Колесный гаечный ключ

### Инструкции по поднятию на домкрате

Домкрат предназначен только для экстренной замены шин.

Храните домкрат надлежащим образом, чтобы он не «гремел» во время движения автомобиля.

Следуйте инструкциям по поднятию на домкрате, чтобы снизить вероятность получения травмы.

### **⚠ ПРЕДУПРЕЖДЕНИЕ**

- Замена шин

- **Никогда не пытайтесь ремонтировать автомобиль на дороге или магистрали.**
- **Прежде чем приступать к замене колеса, всегда полностью отводите автомобиль с дороги на обочину. Используйте домкрат только на твердой ровной поверхности. Если нет возможности найти твердое ровное место вне дороги, вызовите эвакуатор, чтобы получить помощь.**
- **Обязательно выбирайте правильное положение домкрата в передней и задней части автомобиля: никогда не используйте бамперы или любой другой компонент автомобиля в качестве опоры для домкрата.**

(Продолжение)

### (Продолжение)

- Автомобиль может скатиться с домкрата и вызвать серьезные травмы или смерть.
- Никогда не находитесь под автомобилем, если он поддерживается домкратом.
- Не запускайте и не оставляйте включенным двигатель, когда автомобиль находится на домкрате.
- Никому не позволяйте оставаться в автомобиле, когда он находится на домкрате.
- Убедитесь, что все дети находятся в безопасном месте вдали от дороги и от автомобиля, который предстоит поднимать с помощью домкрата.

### Снятие и хранение запасного колеса



Для снятия колеса поверните болт крепления шины против часовой стрелки.

Закрепление для хранения выполняется в порядке, обратном снятию.

Храните запасное колесо и инструменты надлежащим образом, чтобы они не гремели во время движения автомобиля.

### **⚠ ПРЕДУПРЕЖДЕНИЕ**

Проследите за тем, чтобы фиксатор запасного колеса правильно совместился с его центральным отверстием, чтобы колесо не стучало при движении.

В противном случае запасное колесо может сорваться с держателя и стать причиной дорожно-транспортного происшествия.

## Замена шин

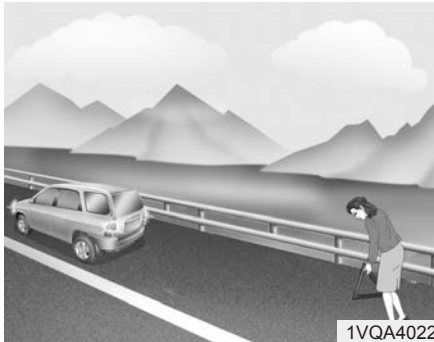

1. Остановитесь на ровной поверхности и надежно затяните стояночный тормоз.
2. Переключите рычаг коробки передач в положение «R» (задний ход).
3. Включите аварийную сигнализацию.



4. Достаньте колесный гаечный ключ, домкрат, рукоятку домкрата и запасное колесо из автомобиля.
5. Подложите противооткатные колодки спереди и сзади колеса, расположенного по диагонали от домкрата.

### **⚠ ПРЕДУПРЕЖДЕНИЕ**

- Замена колеса

- Для того чтобы предотвратить самопроизвольное движение автомобиля во время замены колеса, обязательно полностью затягивайте стояночный тормоз и блокируйте колесо, расположенное по диагонали от заменяемого.
- Рекомендуется ставить под колеса противооткатные упоры и не допускать присутствия людей в поднятом на домкрате автомобиле.



OCD068019

6. Ослабьте каждую гайку колеса на один оборот против часовой стрелки, но не вынимайте их, пока колесо не будет поднято над землей.

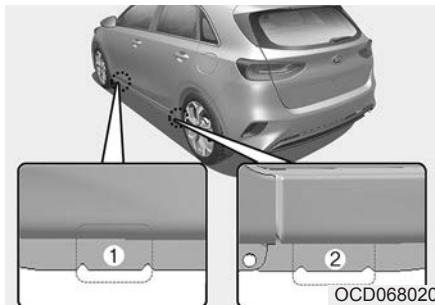

OCD068020

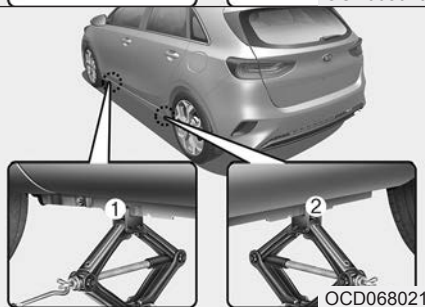

OCD068021

7. Установите домкрат в переднее (1) или заднее (2) подъемное положение (ближайшее к заменяемому колесу). Разместите домкрат под рамой автомобиля в обозначенной точке. Положения для упора домкрата — это приваренные к раме автомобиля пластины с двумя фиксаторами и напльвом.

**⚠ ПРЕДУПРЕЖДЕНИЕ**

- Расположение домкрата

Для того чтобы свести к минимуму вероятность получения травмы, используйте только домкрат из комплекта принадлежностей автомобиля, устанавливайте его в соответствующей точке и никогда не упирайте в другие части автомобиля.

8. Вставьте рукоятку в домкрат и поверните его по часовой стрелке, поднимая автомобиль, пока колесо не оторвется от земли. Оно должно подняться примерно на 30 мм. Перед тем как отвинчивать гайки крепления колеса, убедитесь, что автомобиль устойчив и не сможет сместиться или соскользнуть с домкрата.

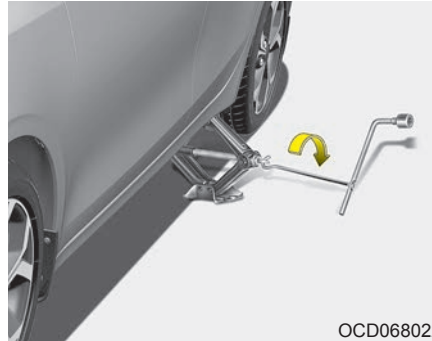

OCD068022

9. Ослабьте гайки колеса и снимите их пальцами. Снимите колесо со шпилек и положите его плашмя на землю, чтобы оно не укатилось. Чтобы установить на ступицу запасное колесо, совместите отверстия в диске со шпильками и посадите на них колесо. Если вам не удастся этого сделать, немного наклоните колесо и совместите верхнее отверстие в диске с верхней шпилькой. Покачивая колесо вперед-назад, посадите его на остальные шпильки.

### **⚠ ПРЕДУПРЕЖДЕНИЕ**

Диски колес могут иметь острые кромки. Обращайтесь с ними осторожно, чтобы избежать серьезных травм. Перед тем как ставить колесо на место, убедитесь в том, что на ступице или диске нет загрязнений (грязи, гудрона, гравия и т. д.), которые могут препятствовать плотному прилеганию диска колеса к ступице.

Удалите имеющиеся загрязнения. Если монтажные поверхности ступицы и диска соприкасаются неплотно, то гайки крепления могут раскрутиться, что приведет к потере колеса. При потере колеса автомобиль может потерять управление. Это может стать причиной получения тяжелых травм или гибели.



10. Чтобы установить колесо на место, насадите его на шпильки, установите на шпильки гайки и туго затяните их пальцами. Покачайте колесо, проверяя надежность его посадки, а затем снова максимально туго затяните гайки пальцами.
11. Опустите автомобиль на землю, поворачивая гаечный ключ против часовой стрелки.



Затем расположите ключ, как показано на рисунке, и затяните гайки колеса. Следите за тем, чтобы головка ключа полностью сидела на гайке. Не становитесь на рукоять ключа ногами и не надевайте на нее удлинительную трубу. Затягивать гайки колеса нужно по окружности, через одну, пока они все не будут затянуты. После этого необходимо проверить затяжку каждой гайки. После смены колес следует проверить систему в специализированной мастерской. Kia рекомендует обратиться к официальному дилеру Kia или партнерской сервисной компании.

### Момент затяжки гаек колеса:

Стальной диск и диск из алюминиевого сплава: 11-13 кгс·м

Если у вас есть шинный манометр, снимите с вентиля колпачок и проверьте давление. Если давление ниже рекомендуемого, на низкой скорости доведите автомобиль до ближайшей станции технического обслуживания и накачайте шины до нужного уровня. Если давление слишком высокое, скорректируйте его до нужного уровня. После проверки или корректировки давления всегда устанавливайте колпачок обратно на вентиль. Если колпачок не установить на место, возможна утечка воздуха из шины. Если вы потеряли колпачок вентиля, как можно скорее купите и установите новый.

После замены колеса обязательно закрепите спущенное колесо на месте запасного и спрячьте на место домкрат и инструменты.

**⚠ ПРЕДОСТЕРЕЖЕНИЕ**

На шпильках и гайках крепления колеса нарезана метрическая резьба. Во время замены колес следите за тем, чтобы на новое колесо были установлены те же гайки, которые использовались для крепления старого; если же гайки требуется заменить, следует использовать гайки с такой же метрической резьбой и фаской, какие были у исходных. При попытке применить гайки с неметрической резьбой на шпильках с метрической и наоборот колесо невозможно надежно закрепить на ступице: шпилька будет повреждена и ее придется заменить.

(Продолжение)

(Продолжение)

Следует отметить, что большинство крепежных гаек имеет неметрическую резьбу. Внимательно проверяйте тип резьбы, прежде чем устанавливать неоригинальные крепежные гайки или колеса. При наличии сомнений следует обратиться в профессиональную мастерскую. *Kia* рекомендует проконсультироваться с официальным дилером *Kia* или партнерской сервисной компанией.

**⚠ ПРЕДУПРЕЖДЕНИЕ**

- Шпильки колес

Если шпильки повреждены, то они теряют способность удерживать колесо. Это может привести к потере колеса и столкновению, в результате которого можно получить тяжелые травмы.

Храните домкрат, рукоять домкрата, колесный гаечный ключ и запасное колесо надлежащим образом, чтобы они гремели во время движения автомобиля.

**⚠ ПРЕДУПРЕЖДЕНИЕ**

- Неправильное давление в шине запасного колеса

После установки запасного колеса при первой возможности проверьте давление воздуха в его шине. При необходимости скорректируйте давление до требуемого значения. См. раздел “Шины и колеса” в разделе 9.

### **Важно - использование компактного запасного колеса (при наличии)**

Ваш автомобиль укомплектован компактным запасным колесом. Компактное запасное колесо занимает меньше места по сравнению с запасным колесом обычного размера. Это колесо меньше обычного колеса: оно предназначено только для временного использования.

### **⚠ ПРЕДОСТЕРЕЖЕНИЕ**

- **При использовании компактного запасного колеса автомобилем следует управлять аккуратно. При первой же возможности компактное запасное колесо следует заменить на колесо с шиной и ободом обычного размера.**
- **Данный автомобиль не рекомендуется эксплуатировать при одновременном использовании более чем одного компактного запасного колеса.**

### **⚠ ПРЕДУПРЕЖДЕНИЕ**

**Компактное запасное колесо предназначено для использования только в экстренных ситуациях. Не следует эксплуатировать автомобиль с установленным компактным запасным колесом на скорости выше 80 км/ч. Чтобы исключить выход запасного колеса из строя, который может повлечь за собой травмы или гибель людей, снятое колесо необходимо отремонтировать или заменить в кратчайшие сроки.**

Компактное колесо следует накачать до давления 420 кПа.

### **\* ПРИМЕЧАНИЕ**

После установки запасного колеса проверьте в нем давление. При необходимости скорректируйте давление до требуемого значения.

При использовании компактного запасного колеса необходимо соблюдать следующие меры предосторожности:

- Ни при каких обстоятельствах не следует превышать скорость 80 км/ч; на более высокой скорости возможно повреждение шины.
- Сохраняйте достаточно низкую скорость, чтобы избежать любых помех на дороге. Любая помеха, например выбоина или мусор, может серьезно повредить компактное запасное колесо.
- При продолжительной эксплуатации такого колеса возможен его выход из строя, потеря управляемости автомобиля и получение травм.
- Не следует превышать максимальную номинальную нагрузку автомобиля и нагрузку, указанную на боковине компактного запасного колеса.
- Не наезжайте на препятствия. Диаметр компактного запасного колеса меньше диаметра обычного колеса, поэтому дорожный просвет уменьшается приблизительно на 2,5 см, что может привести к повреждению автомобиля.

- Если на автомобиле установлено компактное запасное колесо, не следует мыть его в автоматической мойке.
- На компактное запасное колесо не следует устанавливать цепи противоскольжения. Из-за уменьшенного размера колеса цепь сядет на него неплотно. При этом возможно повреждение автомобиля и потеря цепи.
- Не следует устанавливать компактное запасное колесо на переднюю ось, если автомобиль будет двигаться по снегу или льду.
- Не следует устанавливать компактное запасное колесо на любой другой автомобиль, так как данное колесо спроектировано специально для вашего автомобиля.
- Срок службы протектора компактного запасного колеса короче срока службы протектора обычной шины. Регулярно осматривайте компактное запасное колесо, заменяйте изношенные компактные запасные шины шинами того же размера и конструкции, установленными на тот же диск.
- Компактную запасную шину не следует устанавливать на другие диски, также не допускается установка на диск компактного колеса шин стандартного размера, зимних шин, колесных колпаков или окантовки. При использовании колеса в такой комплектации возможно повреждение установленных элементов или других компонентов автомобиля.
- Не следует использовать более одного компактного запасного колеса одновременно.
- Автомобиль с установленным компактным запасным колесом не следует использовать для буксировки прицепов.

Табличка на домкрате

■ Пример  
• Тип А

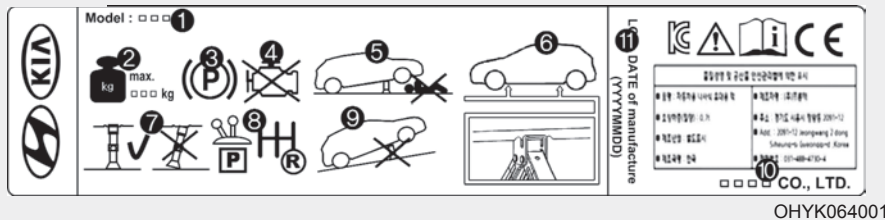

• Тип В

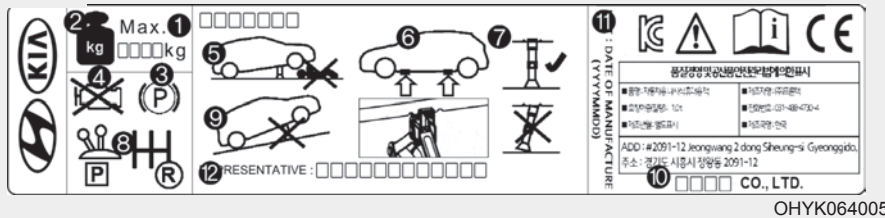

• Тип С



\* Фактическая табличка на домкрате в автомобиле может отличаться от изображенной на рисунке. Для получения более подробной информации см. этикетку на домкрате.

1. Наименование модели
2. Максимально допустимая нагрузка
3. При использовании домкрата включите стояночный тормоз.
4. И заглушите двигатель.
5. Никогда не находитесь под автомобилем, если он поддерживается домкратом.
6. Места установки домкрата под рамой автомобиля.
7. Опорная плита домкрата должна быть расположена вертикально по отношению к точке подъема.
8. Переключитесь на заднюю передачу.
9. Используйте домкрат только на твердой ровной поверхности.
10. Производитель домкрата
11. Дата изготовления
12. Название и адрес представительства

Декларация о соответствии домкрата нормам ЕС

 <p><b>EC Declaration of Conformity</b> according to EC Machinery Directive 2006/42/EC</p>	
<p>We, <b>FRONTEC CO., LTD.</b> 2091-12 Jeongwang 2(i)-dong Siheung-si Gyeonggi-d ,Korea declare under our sole responsibility that the product</p>	
<b>Product</b>	: <b>JACK-ASSY</b>
<b>Type Designation(s)</b>	: <b>1200KG, 1000KG, 800KG, 700KG, 500KG</b>
<b>Serial No.</b>	: <b>N/A (prototype)</b>
<b>Year of Manufacture</b>	: <b>2013</b>
<p>to which this declaration relates is in conformity with the following standard(s) or other normative document(s):</p>	
EN ISO12100 (2010)	Safety of machinery - General principles for design – Risk assessment and risk reduction
EN 1494/A1 (2008)	Mobile or movable jacks and associated lifting equipment
<p>following the provisions of Directive(s):</p>	
2006/42/EC	Directive on the approximation of the laws of Member States relating to machinery (OJ L157 Jun. 9, 2006)
<p>Siheung-si Gyeonggi-d ,Korea / 15.07.2013    <u>SOO HONG, MIN</u>    President    </p>	
<p>(Place and date of issue)(Name and signature or equivalent making of authorized person)</p>	
<p>* T.C.F Compiling Location: - Address: FRIBORSKA 280, 739 42 FRYDEK MISTEK,CHLEBOVICE, CZECH REPUBLIC - Team: Purchase team - Company name: HANWHA L&amp;C CZECH S.L.O</p>	

OUM074110L

## ЕСЛИ СПУСТИЛО КОЛЕСО (ПРИ НАЛИЧИИ РЕМОНТНОГО КОМПЛЕКТА ДЛЯ ШИН)



Прочитайте инструкцию перед использованием этого комплекта.

- (1) Компрессор
- (2) Флакон с герметиком

Ремонтный комплект для шин — это временное решение проколотой шины, после которого следует обратиться в профессиональную мастерскую как можно быстрее. Kia рекомендует обратиться к официальному дилеру Kia или партнерской сервисной компании.

### **⚠ ПРЕДОСТЕРЕЖЕНИЕ**

- Одна бутылка с герметиком — одна шина  
*Одна бутылка с герметиком ремонтного комплекта рассчитана только на одну спущенную шину.*

### **⚠ ПРЕДУПРЕЖДЕНИЕ**

- Боковина шины  
**Не используйте ремонтный комплект для заделки прокола боковины шины. Это может привести к повреждению шины и аварии.**

### **⚠ ПРЕДУПРЕЖДЕНИЕ**

- Временное решение  
**Быстрый ремонт проколотой шины. Давление воздуха в накачанной шине может упасть в любое время после использования комплекта ТМК.**

### **⚠ ПРЕДОСТЕРЕЖЕНИЕ**

- *При замене или ремонте шин после использования герметика следует обязательно удалить герметик, нанесенный на внутреннюю поверхность шины и диска. Если не удалить герметик, могут возникать вибрация и шум.*
- *Мы рекомендуем использовать оригинальный герметик производства компании Kia.*
- *Если сигнальная лампа системы контроля давления в шинах (TPMS) загорается после использования ремонтного комплекта для шин (ТМК), следует проверить автомобиль в специализированной мастерской. Kia рекомендует связаться с официальным дилером Kia или партнерской сервисной компанией.*

## Введение



OCD068005

Ремонтный комплект (ТМК) позволяет восстановить мобильность вашего транспортного средства после прокола шины.

Компрессорная система и герметизирующий состав обеспечивает эффективную и простую в исполнении герметизацию большинства проколов шин легкового автомобиля, полученных от гвоздей или сходных предметов, при этом давление в шине восстанавливается.

После герметизации прокола в шине на ней можно проехать, соблюдая осторожность при вождении, до 200 км с максимальной скоростью 80 км/ч, что позволит добраться на автомобиле до дилера автомобильных запчастей или магазина шин и произвести замену шины.

Возможно, некоторые шины, в особенности те, которые получили большие проколы или повреждения боковых стенок, полностью герметизировать не получится.

Падение давления воздуха в шине отрицательно сказывается на ее эксплуатационных характеристиках.

Поэтому необходимо воздерживаться от выполнения маневров с резким поворотом рулевого колеса, особенно при тяжелой загрузке автомобиля или при буксировке прицепа.

Комплект ТМК не предназначен для восстановления шины, количество материалов рассчитано на ремонт только одной шины.

В данной инструкции приводятся пошаговые указания по простому и надежному способу герметизации прокола.

Прочтите раздел “Примечания по безопасному использованию ремонтного комплекта ТМК” в этом разделе.

### **⚠ ПРЕДУПРЕЖДЕНИЕ**

**Не используйте комплект ТМК при сильном повреждении шины вследствие движения без воздуха или с низким давлением воздуха в шине.**

**Комплект ТМК можно применять только для герметизации проколов в пределах протектора шины.**



### Компоненты ремонтного комплекта для шин (ТМК)

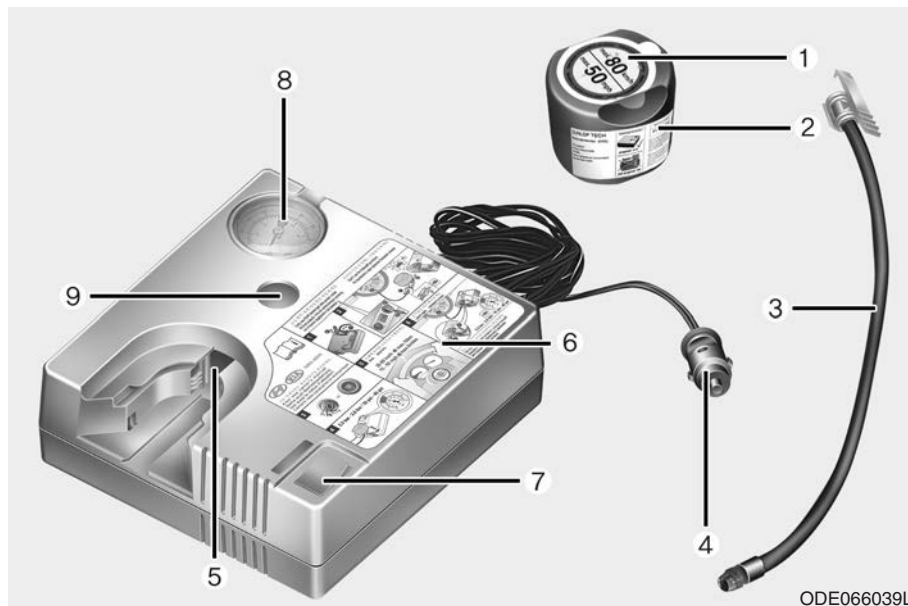

1. Наклейка ограничения скорости
2. Флакон с герметиком и этикеткой ограничения скорости
3. Шланг для заливки герметика в шину

4. Соединители и кабель для подключения напрямую к розетке питания
5. Держатель для флакона с герметиком
6. Компрессор
7. Переключатель

8. Манометр для проверки давления в шине.
  9. Кнопка сброса давления в шине.
- Соединения, кабель и соединительный шланг находятся в корпусе компрессора.

#### **⚠ ПРЕДУПРЕЖДЕНИЕ**

Перед использованием комплекта для ремонта шин следует ознакомиться с инструкцией на бутылке с герметиком.

Следует отделить наклейку с ограничением скорости от бутылки с герметиком и наклеить ее на рулевое колесо.

Следует периодически проверять срок годности бутылки с герметиком.

### Использование ремонтного комплекта для шин

1. Отделите маркировку с указанием ограничения скорости (1) от бутылки с герметиком (2), разместите маркировку в салоне автомобиля на хорошо видимом месте, например на рулевом колесе, для напоминания водителю о приемлемом скоростном режиме.
2. При заливке герметика следует строго соблюдать указанную последовательность действий. В противном случае при высоком давлении может произойти утечка герметика.
3. Потрясите бутылку с герметиком.
4. Подсоедините заливочный шланг (3) к горлышку бутылки с герметиком (А).
5. Проследите за тем, чтобы на компрессоре не была нажата кнопка (9).
6. Открутите колпачок с ниппеля неисправного колеса и накрутите на него шланг (3) от бутылки с герметиком.
7. Установите бутылку с герметиком в корпус компрессора таким образом, чтобы она находилась вертикально (В).

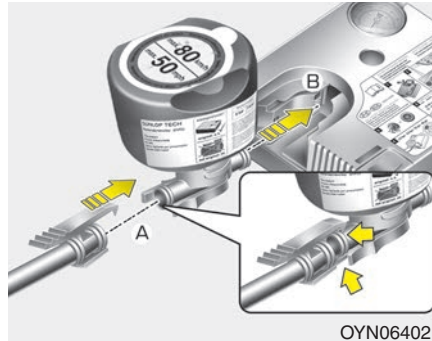

8. Проследите за тем, чтобы компрессор был выключен (положение 0).

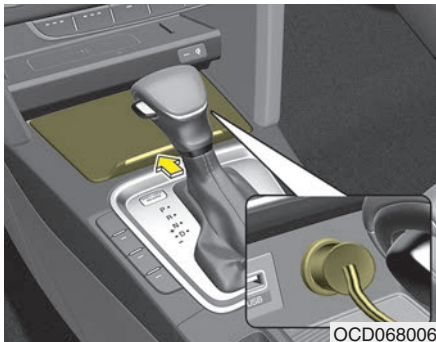

9. С помощью кабеля и разъемов выполните подключение между компрессором и розеткой питания автомобиля.

### \* ПРИМЕЧАНИЕ

Следует использовать розетку со стороны сиденья переднего пассажира.

10. Переключите кнопку «Engine start/stop» (запуска/остановки двигателя) или поверните ключ зажигания в положение «Вкл», включите компрессор и дайте ему поработать в течение приблизительно 3 минут, чтобы наполнить шину герметиком и восстановить в ней давление. После заливки герметика величина давления в шине значения не имеет.

11. Выключите компрессор.

12. Отсоедините шланг от патрубка бутылки с герметиком и от ниппеля шины.

Положите ремонтный комплект для шин в место хранения в автомобиле.

### Нанесение герметика

13. Сразу же после этого необходимо проехать 7-10 км (или около 10 минут) для равномерного распределения герметика в шине.

### **⚠ ПРЕДУПРЕЖДЕНИЕ**

Возможно отравление угарным газом и удушье, если оставить двигатель включенным в плохо вентилируемом месте (например, внутри здания).

**⚠ ПРЕДОСТЕРЕЖЕНИЕ**

*Не превышайте скорость 60 км/ч. При возможности не снижайте скорость ниже 20 км/ч. Если во время движения появится необычная вибрация, помехи или шум, снизьте скорость и осторожно съезжайте с дороги на обочину. Обратитесь в шиномонтажную мастерскую или службу буксировки транспортных средств. При использовании ремонтного комплекта для шин ТМК колесо может быть загрязнено герметиком. Поэтому следует снять колесо с пятнами герметика, затем провести проверку автомобиля в специализированной мастерской. Kia рекомендует обратиться к официальному дилеру Kia или партнерской сервисной компании.*

**Проверка внутреннего давления в шине**

1. Приблизительно через 7-10 км пути (или около 10 минут) остановитесь в подходящем месте.
  2. Подсоедините хомут заливочного шланга (3) компрессора напрямую и затем подсоедините заливочный шланг (3) обратной стороной к ниппелю.
  3. С помощью кабеля и разъемов выполните подключение между компрессором и аккумулятором автомобиля.
  4. Отрегулируйте давление в шинах до значения 200 кПа. С включенным зажиганием выполните следующие действия.
- Для увеличения давления в шинах: включите компрессор в положение I. Для проверки текущей настройки давления в шинах выключите компрессор на короткое время.

**⚠ ПРЕДУПРЕЖДЕНИЕ**

**Не допускайте, чтобы компрессор работал более 10 минут, в противном случае устройство перегреется и может выйти из строя.**

- Для уменьшения давления в шинах: Нажмите кнопку (9) на компрессоре.

**⚠ ПРЕДОСТЕРЕЖЕНИЕ**

*Если давление в шинах не поддерживается, то продолжайте движение еще немного, см. раздел "Распределение герметика". Затем повторите шаги 1-4. Применение ТМК может оказаться неэффективным, если размер повреждения в шине превышает приблизительно 4 мм. Если невозможно привести шины в пригодное состояние с помощью ремонтного комплекта для шин, следует обратиться в специализированную мастерскую. Kia рекомендует обратиться к официальному дилеру Kia или партнерской сервисной компании.*

**⚠ ПРЕДУПРЕЖДЕНИЕ**

Давление воздуха в шинах должно составлять не менее 200 кПа. Если давление не соответствует указанному значению, то не эксплуатируйте автомобиль. Обратитесь в шиномонтажную мастерскую или службу буксировки транспортных средств.

**Примечания по безопасному использованию ремонтного комплекта**

- Припаркуйте автомобиль на обочине дороги подальше от основного потока машин. Установите знак аварийной остановки таким образом, чтобы водители проезжающих мимо автомобилей были информированы о вашем месторасположении.
  - Для обеспечения неподвижности автомобиля даже на достаточно ровном грунте всегда используйте стояночный тормоз.
  - Используйте комплект ТМК только для герметизации/накачивания шин легковых автомобилей. Не используйте его для мотоциклов, велосипедов или других типов шин.
  - Не извлекайте из шины посторонние предметы, такие как гвозди или винты.
  - Перед использованием комплекта ТМК ознакомьтесь с мерами предосторожности, указанными на флаконе с герметиком!
- Работая с комплектом вне помещения, оставьте двигатель автомобиля включенным. В противном случае в ходе работы компрессора может разрядиться аккумуляторная батарея автомобиля.
  - Никогда не оставляйте комплект ТМК без присмотра во время использования.
  - Не оставляйте компрессор работающим более 10 минут без перерыва, в противном случае он может перегреться.
  - Не используйте комплект ТМК, если температура окружающего воздуха ниже  $-30^{\circ}\text{C}$ .
  - Если шина и колесо повреждены — в целях собственной безопасности — не используйте ремонтный комплект для шин.

**Технические данные**

- Для 15/16-дюймовые шины  
 Напряжение системы: 12 В пост. тока  
 Рабочее напряжение: 10 - 15 В пост. тока  
 Сила тока: макс. 10 В  
 Подходит для использования при температурах: -30 ~ +70 °С  
 Макс. рабочее давление: 6 бар  
 Размер компрессора: 161 x 150 x 55,8 мм  
 Бутылка с герметиком: 81 x 85,5 ø мм  
 Вес компрессора: 0,7 кг  
 Количество герметика: 200 мл

**Технические данные**

- Для 17-дюймовые шины  
 Напряжение системы: 12 В пост. тока  
 Рабочее напряжение: 10 - 15 В пост. тока  
 Сила тока: макс. 15 В  
 Подходит для использования при температурах: -30 ~ +70 °С  
 Макс. рабочее давление: 6 бар  
 Размер компрессора: 161 x 150 x 55,8 мм  
 Бутылка с герметиком: 104 x 85 ø мм  
 Вес компрессора: 0,7 кг  
 Количество герметика: 300 мл

\* Герметик и запасные части можно получить и заменить у официального дилера автомобилей или шин. Пустые флаконы от герметика можно утилизировать как бытовые отходы. Жидкие остатки герметика следует утилизировать у дилера автомобилей или шин или в соответствии с местными правилами утилизации отходов.

## БУКСИРОВКА

### Услуги эвакуатора

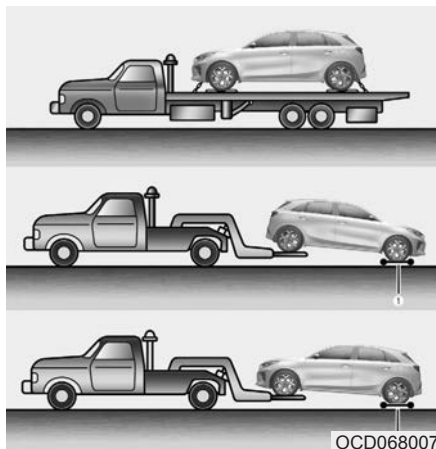

Если необходимо отбуксировать автомобиль, рекомендуется обратиться к официальному дилеру компании Kia или в эвакуаторную службу. Для предотвращения повреждения автомобиля необходимо соблюдать правильные процедуры погрузки и буксировки. Рекомендуется использовать колесные тележки (1) или безбортовую платформу.

Автомобиль можно буксировать, когда задние колеса находятся на земле (без использования тележек). Передние колеса не должны касаться земли.

Если какое-либо из нагруженных колес или один из компонентов подвески повреждены или автомобиль буксируется с передними колесами на земле, используйте под передними колесами буксировочную тележку.

При буксировке с помощью эвакуатора без колесных тележек всегда должна быть поднята передняя, а не задняя часть автомобиля.

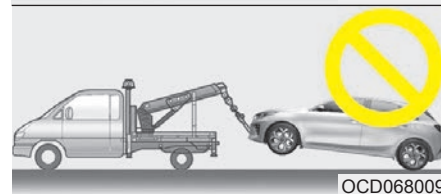
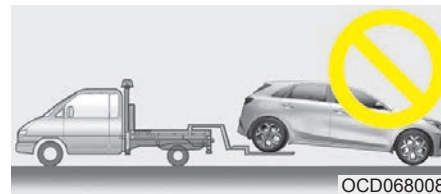

### ПРЕДОСТЕРЕЖЕНИЕ

- *Не буксируйте автомобиль задним ходом с передними колесами на земле, так как это может привести к его повреждению.*
- *Не производите буксировку на троссе. Используйте колесный подъемник или безбортовую платформу.*

Если автомобиль буксируется без колесных тележек, выполните следующие действия:

1. Переведите ключ зажигания в положение «ACC» (Доп. устройства).
2. Установите рычаг переключения передач в положение «N» (нейтраль).
3. Отпустите стояночный тормоз.

**⚠ ПРЕДОСТЕРЕЖЕНИЕ**

*Если не установить рычаг переключения передач в положение «N» (нейтраль), это может привести к внутренним повреждениям коробки передач.*

**Съемный буксирный крюк (при наличии)**

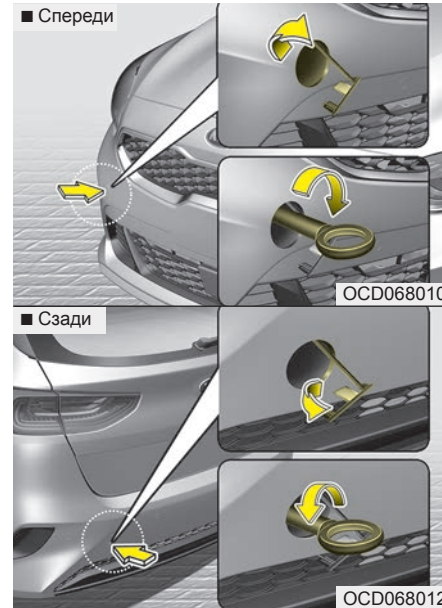

1. Откройте дверь багажного отделения и достаньте буксирный крюк из ящика для инструментов.

2. Снимите заглушку с отверстия, нажав на ее верхнюю (переднюю) или нижнюю (заднюю) часть на бампере.
3. Установите буксирный крюк в отверстие, повернув его по часовой стрелке так, чтобы он был надежно закреплен.
4. После использования выньте буксирный крюк и установите на место заглушку.



## Аварийная буксировка

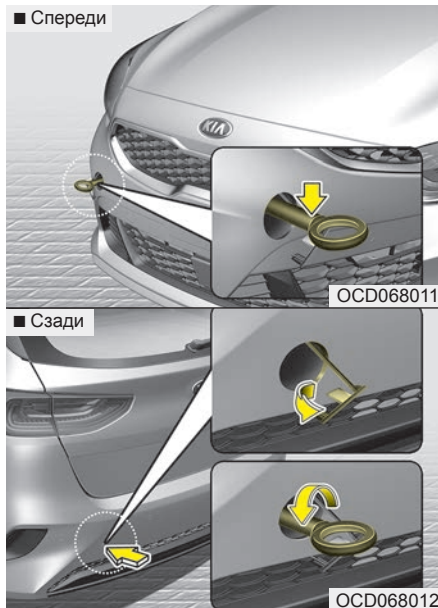

Если необходима буксировка, рекомендуется обратиться к официальному дилеру Kia или в эвакуаторную службу.

При отсутствии эвакуатора автомобиль можно некоторое время буксировать с помощью троса или цепи, которые крепятся за аварийный буксирный крюк, расположенный под передней (или задней) частью автомобиля. При буксировке автомобиля соблюдайте крайнюю осторожность. В автомобиле должен находиться водитель, который будет управлять рулем и тормозами.

Буксировка таким способом допускается только по дорогам с твердым покрытием, на короткое расстояние и на низкой скорости. Кроме того, колеса, оси, силовой агрегат, рулевой механизм и тормоза должны находиться в хорошем состоянии.

- Не следует использовать буксировочный крюк для вытаскивания автомобиля, увязшего в грязи, песке или в других местах, из которых он не может выбраться своим ходом.
- По возможности не следует буксировать автомобиль, масса которого больше, чем у буксирующего автомобиля.
- Водители обоих автомобилей должны регулярно поддерживать связь друг с другом.

### ПРЕДОСТЕРЕЖЕНИЕ

- **Закрепите буксировочный ремень на буксировочном крюке.**
- **Если для буксировки ремень крепится не за буксировочный крюк, а за другую часть автомобиля, то возможны повреждения кузова.**
- **Следует использовать только трос или цепь, специально предназначенные для буксировки транспортных средств. Надежно закрепите трос или цепь за буксирный крюк.**

- Перед тем как приступить к аварийной буксировке, проверьте крюк: он не должен быть сломан или поврежден.
- Надежно затяните буксировочный трос или цепь на крюке.
- Не допускайте резких рывков крюка. Буксировать автомобиль нужно с постоянной скоростью и с равномерным усилием.
- Для того чтобы исключить повреждение крюка, не следует прилагать к нему боковые усилия или усилия в вертикальной плоскости. Буксировать автомобиль нужно только прямо вперед.

### **⚠ ПРЕДУПРЕЖДЕНИЕ**

**При буксировке автомобиля соблюдайте крайнюю осторожность.**

- Избегайте резкого трогания или беспорядочных маневров, вследствие которых аварийный буксировочный крюк, а также буксировочный трос или цепь подвергаются лишней нагрузке. Крюк, буксировочный трос или цепь могут оборваться и причинить тяжелые травмы или сильные повреждения.
- Если неисправный автомобиль невозможно сдвинуть с места, не пытайтесь его буксировать. Рекомендуется обратиться за помощью к официальному дилеру Kia либо в эвакуаторную службу.
- При буксировке автомобиля нужно стараться двигаться прямо вперед.
- При буксировке другого автомобиля сохраняйте до него максимально возможное расстояние.

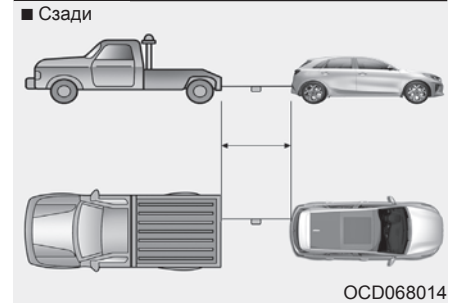
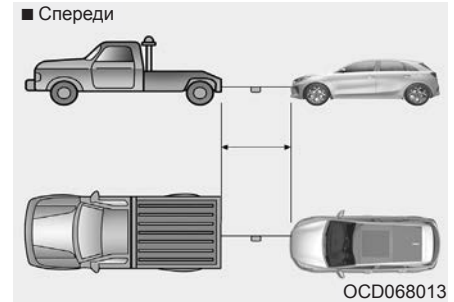

- Используйте буксировочный ремень длиной менее 5 м. Посередине ремня закрепите кусок белой или красной ткани (шириной около 30 см), чтобы ремень был заметен для других участников движения.
- При буксировке автомобиля необходимо вести аккуратно, поддерживая буксировочный трос в натянутом состоянии.

### **Меры предосторожности при аварийной буксировке**

- Поверните выключатель зажигания в положение «АСС» таким образом, чтобы рулевое колесо не было заблокировано.
- Установите рычаг переключения передач в положение «N» (нейтраль).
- Отпустите стояночный тормоз.
- Нажимайте на педаль тормоза с большей силой, чем обычно, поскольку эффективность торможения будет снижена.
- Понадобится большее рулевое усилие, поскольку система усилителя руля будет отключена.
- При движении вниз по длинному склону тормоза могут перегреться и эффективность торможения будет снижена. Останавливайтесь часто и давайте тормозам остыть.



### **ПРЕДОСТЕРЕЖЕНИЕ**

**- Автоматическая коробка передач/КПП с двойным сцеплением**

- *При буксировке автомобиля со всеми четырьмя колесами на земле, его можно буксировать только спереди. Убедитесь, что коробка передач находится в нейтральном положении. Обеспечьте разблокирование рулевого управления, переключив выключатель зажигания в положение «АСС». В буксируемом автомобиле должен находиться водитель для управления рулем и тормозами.*
- *Во избежание серьезных повреждений автоматической коробки передач/коробки передач с двойным сцеплением необходимо ограничить скорость автомобиля до 15 км/ч, а расстояние передвижения при буксировке — до 1,5 км.*

*(Продолжение)*

*(Продолжение)*

- *Перед буксировкой проверьте автоматическую коробку передач/коробку передач с двойным сцеплением на наличие утечек, заглянув под автомобиль. Если в автоматической коробки передач/коробке передач с двойным сцеплением имеется течь, то следует использовать безбортовую платформу или буксировочную тележку.*

## ПРИНАДЛЕЖНОСТИ ДЛЯ АВАРИЙНЫХ СИТУАЦИЙ (ПРИ НАЛИЧИИ)

В автомобиле имеются некоторые аварийные принадлежности, которые могут понадобиться в чрезвычайной ситуации.

### Огнетушитель

Если произошло небольшое возгорание и вы знаете, как пользоваться огнетушителем, аккуратно выполните следующие действия.

1. Вытащите предохранительную чеку в верхней части огнетушителя, которая препятствует случайному нажатию ручки.
2. Направьте сопло на основание пламени.
3. Встаньте на расстоянии около 2,5 м от огня и нажмите ручку, чтобы разрядить огнетушитель. Если вы отпустите ручку, разрядка огнетушителя прекратится.
4. Водите соплом вперед-назад в направлении основания огня. После появления признаков прекращения пожара тщательно осмотрите место возгорания, поскольку оно может загореться вновь.

### Аптечка

Для оказания первой помощи пострадавшему в комплект аптечки входят такие предметы, как ножницы, бинт, пластырь и т.п.

### Знак аварийной остановки

Поставьте знак аварийной остановки на дороге, чтобы предупредить водителей приближающихся транспортных средств о чрезвычайной ситуации, например, когда автомобиль припаркован на обочине дороги из-за каких-либо проблем.

### Шинный манометр (при наличии)

В результате ежедневного использования давление в шинах незначительно снижается, и его необходимо периодически восстанавливать. Это не указывает на утечку и является нормальным износом. Проверяйте давление в холодных шинах, поскольку с повышением температуры давление в шинах увеличивается.

Для проверки давления в шинах выполните следующие действия:

1. Открутите колпачок ниппеля на ободе колеса.
2. Прижмите манометр к ниппелю. Прижимайте манометр плотно, поскольку в противном случае воздух из шины будет постепенно выходить.
3. Манометр начнет работать при плотном прижатии.
4. Для проверки давления в шине поверьте показание манометра.
5. Установите давление в шинах согласно спецификации. См. раздел “Шины и колеса” в разделе 9.
6. Установите колпачок ниппеля на место.

## ЭКСТРЕННЫЙ ВЫЗОВ ЭРА-ГЛОНАСС (ПРИ НАЛИЧИИ)

На данном автомобиле установлено устройство\* вызова экстренных служб, подключенное к системе «ЭРА-ГЛОНАСС». Система ЭРА-ГЛОНАСС — это автоматизированная система вызова экстренных оперативных служб при дорожно-транспортном или ином\*\* происшествии на автомобильных дорогах Российской Федерации.

Данная система позволяет в случае необходимости связаться с оператором Единой дежурно-диспетчерской службы (ЕДДС) в случае какого-либо происшествия на автомобильных дорогах РФ. Система ЭРА-ГЛОНАСС, с учетом условий, установленных в данном Руководстве по эксплуатации Автомобиля, а также в Сервисной книжке к Автомобилю, передает минимальный набор данных в Единую дежурно-диспетчерскую службу, в т.ч. такие, как местоположение автомобиля, модель автомобиля, код VIN (идентификационный номер автомобиля).

\* Под устройством ЭРА-ГЛОНАСС в данном руководстве по эксплуатации автомобиля понимается оборудование, установленное на автомобиль и обеспечивающее взаимодействие с системой ЭРА-ГЛОНАСС.

\*\* Под «иными происшествиями» понимаются любые происшествия на автомобильных дорогах РФ, следствием которых стало наличие пострадавших, и/или кому-либо требуется помощь. в случае фиксации какого-либо происшествия необходимо остановить автомобиль и нажать кнопку SOS (местоположение данной кнопки приведено на рисунке в подразделе «экстренный вызов ЭРА-ГЛОНАСС (при наличии)» настоящего руководства по эксплуатации). при этом при совершении вызова сформируется набор данных об автомобиле, с которого совершён вызов, и произойдет соединение с оператором еддс, которому необходимо рассказать о причине вызова.

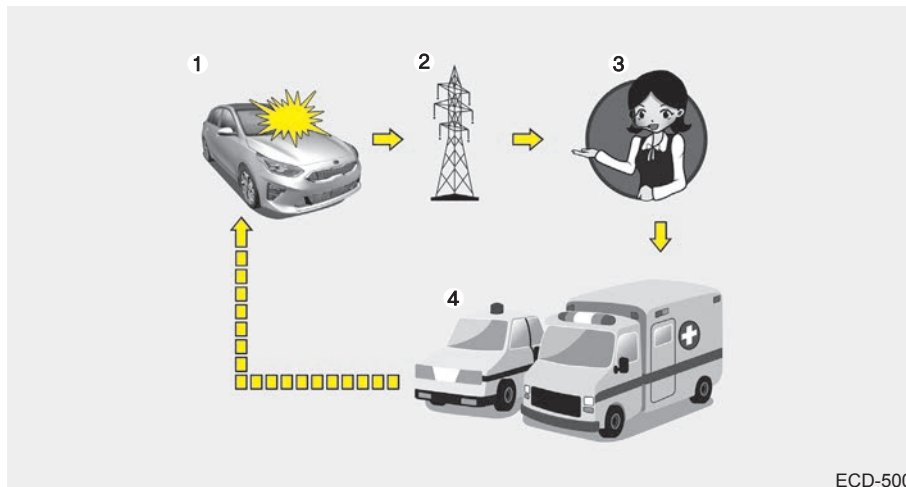

- 1) Дорожно-транспортное происшествие
- 2) Сеть беспроводной связи
- 3) Единая дежурно-диспетчерская служба (ЕДДС)
- 4) Спасательная

ECD-500

После передачи данных, сохраненных в системе ЭРА-ГЛОНАСС, в спасательный центр для оказания соответствующей помощи водителю и пассажирам, эти данные удаляются по завершении спасательной операции.

За работу составляющих системы ЭРА-ГЛОНАСС (за исключением оборудования, установленного на Автомобиль), ответственность несет оператор системы «ЭРА-ГЛОНАСС» (АО «ГЛОНАСС») в соответствии с положениями Федерального закона 395-ФЗ от 28.12.2013 «О государственной автоматизированной информационной системе «ЭРА-ГЛОНАСС».

## Устройство ЭРА-ГЛОНАСС

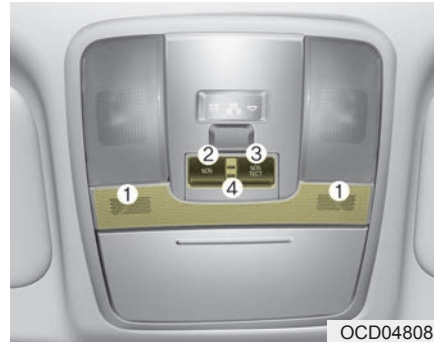

Элементы системы ЭРА-ГЛОНАСС, установленные в салоне автомобиля:

- 1) Микрофон
- 2) Кнопка SOS
- 3) Кнопка SOS TECT
- 4) Светодиоды

Кнопка SOS: Водитель/пассажир совершает экстренный вызов в единую дежурно-диспетчерскую службу (ЕДДС) нажатием кнопки.

Кнопка SOS TECT (проверка): Данная кнопка обеспечивает проверку работоспособности системы в условиях официального дилерского центра Kia. Режим «SOS TECT» может быть активирован исключительно специалистом официального дилерского центра Kia. Во избежание ложных вызовов убедительно просим не нажимать данную кнопку и не активировать режим «SOS тест» самостоятельно.

Светодиод: Красный и зеленый светодиоды загораются на 3 с при включении зажигания. После этого они выключаются при нормальной работе системы.

При наличии проблем в системе светодиод продолжает гореть красным.

### Автоматическая активация экстренного вызова при дорожно-транспортном происшествии

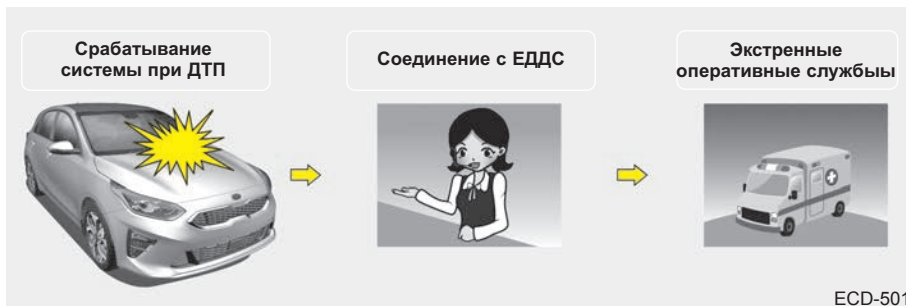

Устройство ЭРА-ГЛОНАСС автоматически совершает экстренный вызов в единую дежурно-диспетчерскую службу для своевременного выполнения действий по спасению, при дорожно-транспортном происшествии с участием автомобиля.

Для своевременного оказания помощи и поддержки система ЭРА-ГЛОНАСС автоматически передает данные о дорожно-транспортном происшествии в единую дежурно-диспетчерскую службу.

В этом случае экстренный вызов нельзя завершить нажатием кнопки SOS, а система ЭРА-ГЛОНАСС остается в подключенном состоянии, пока оператор Единой дежурно-диспетчерской службы, принимающий вызов, не разъединит экстренный вызов.

### \* ПРИМЕЧАНИЕ

В случаях незначительных дорожно-транспортных происшествий система ЭРА-ГЛОНАСС может не совершить автоматический экстренный вызов. При этом возможно совершение экстренного вызова в ручном режиме нажатием кнопки SOS.

### ⚠ ВНИМАНИЕ

*Срабатывание системы будет невозможно при отсутствии покрытия сетями подвижной сотовой связи и отсутствии сигнала GPS и ГЛОНАСС.*

**Активация экстренного вызова в ручном режиме нажатием кнопки «SOS»**



Водитель/пассажир может совершить экстренный вызов в единую дежурно-диспетчерскую службу вручную нажатием кнопки SOS для вызова экстренных оперативных служб.

Вызов в аварийную службу с помощью системы ЭРА-ГЛОНАСС можно отменить повторным нажатием кнопки SOS только до установки соединения с оператором единой дежурно-диспетчерской службы.

После активации экстренного вызова в ручном режиме для своевременного оказания помощи и поддержки система ЭРА-ГЛОНАСС передает данные о дорожно-транспортном происшествии/ином происшествии оператору единой дежурно-диспетчерской службы во время вызова помощи нажатием кнопки SOS.

В случае возникновения дорожно-транспортного или иного происшествия для активации экстренного вызова в ручном режиме необходимо:

1. Остановить ваш автомобиль, после чего в соответствии с Правилами дорожного движения обеспечить безопасность себя и других участников движения;
2. Нажать кнопку SOS. При нажатии кнопки SOS происходит регистрация устройства в сетях подвижной радиотелефонной связи и формируется минимальный набор данных об автомобиле и его местоположении в соответствии с техническими требованиями работы устройства. После этого происходит соединение с оператором ЭРА-ГЛОНАСС для выяснения обстоятельств экстренного вызова.
3. После выяснения обстоятельств экстренного вызова оператор ЕДДС передает минимальный набор данных в экстренные службы и завершает экстренный вызов.

В случае если экстренный вызов не будет завершен в соответствии с вышеуказанным алгоритмом, данный вызов будет идентифицирован как ложный.



**⚠ ПРЕДУПРЕЖДЕНИЕ**

Резервное питание системы ЭРА-ГЛОНАСС от батареи

- Батарея системы ЭРА-ГЛОНАСС в течение одного часа подает питание в случае отключения основного источника питания автомобиля в результате столкновения в экстренной ситуации.
- Батарею системы ЭРА-ГЛОНАСС нужно менять каждые 3 года. Подробная информация представлена в разделе «График технического обслуживания» в главе 8.

(Продолжение)

(Продолжение)

Включение красного светодиода (неисправность системы)

Если в нормальных условиях движения автомобиля постоянно горит красный светодиод, это может указывать на неисправность системы ЭРА-ГЛОНАСС. Немедленно обратитесь к официальному дилеру Kia для проверки системы ЭРА-ГЛОНАСС.

В противном случае работа устройства ЭРА-ГЛОНАСС, установленного на вашем автомобиле, не гарантируется. Ответственность за последствия, наступившие в результате несоблюдения вышеуказанных положений, несет владелец автомобиля.

(Продолжение)

(Продолжение)

Произвольное снятие и внесение изменений в настройки системы.

Система ЭРА-ГЛОНАСС предназначена для вызова экстренных оперативных служб для оказания помощи. Поэтому самостоятельное снятие или внесение изменений в настройки системы ЭРА-ГЛОНАСС

может повлиять на вашу безопасность во время движения. Это также может привести к совершению ложных экстренных вызовов в единую дежурнодиспетчерскую службу.

В связи с этим убедительно просим не вносить каких-либо изменений в настройки оборудования системы ЭРА-ГЛОНАСС, установленного на ваш

### Режим проверки

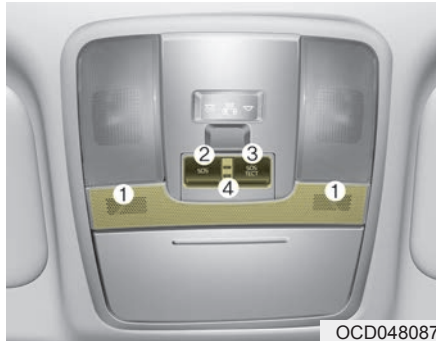

Элементы системы ЭРА-ГЛОНАСС, установленные в салоне автомобиля:

- 1) Микрофон
- 2) Кнопка SOS
- 3) Кнопка SOS ТЕСТ
- 4) Светодиоды

Существует техническая возможность проверки работоспособности устройства ЭРА-ГЛОНАСС, установленного на ваш автомобиль. В целях предотвращения создания ошибочных сигналов тревоги и неверного функционирования устройства, необходимо проводить регулярные проверки устройства ЭРА-ГЛОНАСС, установленного в автомобиле.

Проверки разрешается выполнять исключительно уполномоченному персоналу на территории сервисного центра в соответствии с данным руководством (о включении режима тестирования на пользовательском интерфейсе).

Режим проверки устройства ЭРА-ГЛОНАСС запускается нажатием кнопки «SOS тест». Режим проверки запускается вместе с голосовыми указаниями для проверки работоспособности устройства ЭРА-ГЛОНАСС. В ходе проверки работоспособности устройства ЭРА-ГЛОНАСС красный и зеленый светодиоды продолжают гореть.

Для отключения режима проверки во время вывода голосовых указаний необходимо нажать кнопку «SOS тест» повторно.

# Техническое обслуживание

Моторный отсек ..... 8-5

Комплекс работ по техническому обслуживанию ..... 8-8

- Обязанности владельца ..... 8-8
- Меры предосторожности при техобслуживании, выполняемом владельцем ..... 8-8

Техобслуживание, выполняемое владельцем. . . 8-10

- График техобслуживания, выполняемого владельцем ..... 8-10

Плановое техобслуживание ..... 8-12

- Плановое техобслуживание ..... 8-12

Описание пунктов планового техобслуживания ..... 8-41

- Моторное масло и фильтр ..... 8-41
- Приводные ремни ..... 8-41
- Топливный фильтр (дизельный двигатель) . . . 8-41
- Топливный фильтр (бензиновый двигатель) . . . 8-41
- Топливопроводы, топливные шланги и патрубки ..... 8-41
- Шланги паропроводов (для бензинового двигателя) и крышка горловины топливного бака ..... 8-42
- Вакуумные шланги вентиляции картера. .... 8-42
- Фильтр воздухоочистителя ..... 8-42
- Свечи зажигания (для бензинового двигателя) . . 8-42
- Клапанный зазор ..... 8-43

• Система охлаждения ..... 8-43

• Охлаждающая жидкость ..... 8-43

• Жидкость для механической трансмиссии ..... 8-43

• Жидкость коробки передач с двойным сцеплением ..... 8-43

• Жидкость для автоматической трансмиссии . . . 8-43

• Шланги и трубопроводы тормозной системы. . . 8-44

• Жидкость гидропривода тормозной системы/сцепления ..... 8-44

• Стояночный тормоз ..... 8-44

• Скобы и диски дисковых тормозов ..... 8-44

• Монтажные болты подвески ..... 8-44

• Коробка рулевого механизма, тяги и чехлы, шаровая опора нижнего рычага ..... 8-44

• Приводные валы и пыльники ..... 8-44

• Хладагент системы кондиционирования воздуха ..... 8-44

Моторное масло (бензиновый двигатель) . . . 8-45

• Проверка уровня моторного масла ..... 8-45

• Замена моторного масла и фильтра ..... 8-47

Моторное масло (дизельный двигатель) . . . 8-48

• Проверка уровня моторного масла ..... 8-48

• Замена моторного масла и фильтра ..... 8-49

Охлаждающая жидкость двигателя ..... 8-50

• Проверка уровня охлаждающей жидкости . . . . 8-50

- Замена охлаждающей жидкости..... 8-54
- Жидкость гидропривода тормозной системы/сцепления ..... 8-55**
  - Проверка уровня жидкости в гидроприводе сцепления/тормозной системы..... 8-55
- Жидкость для стеклоомывателя..... 8-56**
  - Проверка уровня омывающей жидкости..... 8-56
- Стояночный тормоз..... 8-57**
  - Проверка стояночного тормоза ..... 8-57
- Топливный фильтр (для дизельного двигателя) ..... 8-58**
  - Слив воды с топливного фильтра ..... 8-58
  - Замена фильтрующего элемента топливного фильтра..... 8-58
- Воздухоочиститель..... 8-59**
  - Замена фильтра ..... 8-59
- Воздушный фильтр системы климат-контроля ..... 8-61**
  - Осмотр фильтра..... 8-61
- Щетки стеклоочистителя..... 8-63**
  - Осмотр щеток..... 8-63
  - Замена щеток ..... 8-63
- Аккумулятор..... 8-66**
  - Повышение срока службы аккумулятора ..... 8-66
  - Табличка с указанием емкости аккумулятора .. 8-68
- Зарядка аккумулятора ..... 8-68
- Сброс настроек элементов..... 8-70
- Шины и колеса..... 8-71**
  - Уход за шинами ..... 8-71
  - Рекомендуемое давление в шинах в холодном состоянии ..... 8-71
  - Проверка давления в шинах..... 8-73
  - Перестановка шин..... 8-74
  - Регулировка углов установки колес и их балансировка ..... 8-75
  - Замена шин..... 8-76
  - Замена колеса..... 8-78
  - Сцепление шин с поверхностью дороги..... 8-78
  - Техническое обслуживание шин ..... 8-78
  - Маркировка на боковых поверхностях шин.... 8-79
  - Низкопрофильная шина ..... 8-83
- Предохранители ..... 8-85**
  - Замена предохранителя на внутренней панели . 8-88
  - Замена предохранителя в моторном отсеке.... 8-89
  - Описание панели предохранителей/реле ..... 8-92
- Лампы освещения ..... 8-111**
  - Меры предосторожности при замене лампы... 8-111
  - Положение лампы (спереди) ..... 8-114
  - Положение лампы (задняя)..... 8-115
  - Положение лампы (боковая)..... 8-116

- Замена лампы накаливания передней фары типа А, В (ближний свет)..... 8-116
- Замена лампы накаливания передней фары типа А, В (дальний свет) ..... 8-117
- Замена лампы накаливания переднего указателя поворота (передняя фара типа А, В) ..... 8-119
- Замена лампы накаливания габаритного огня (передняя фара типа А) ..... 8-119
- Замена лампы дневных ходовых огней/габаритного огня (светодиодная) (передние фары, тип В) . 8-120
- Замена передней фары (светодиодная лампа) (передняя фара типа С) ..... 8-121
- Замена лампы (накаливания) дневных ходовых огней..... 8-121
- Замена лампы передней противотуманной фары..... 8-122
- Замена лампы бокового повторителя указателя поворота (светодиодная) ..... 8-122
- Замена лампы бокового повторителя (накаливания) ..... 8-123
- Замена лампы заднего указателя поворота (накаливания) (заднего комбинированного фонаря типа А, В) ..... 8-123
- Замена лампы (накаливания) заднего стоп-сигнала и габаритного огня (заднего комбинированного фонаря типа А) ..... 8-125
- Замена лампы (накаливания) заднего хода (заднего комбинированного фонаря типа А, В) ..... 8-126
- Замена лампы (накаливания) заднего габаритного огня (внутренняя) (заднего комбинированного фонаря типа А)..... 8-127
- Замена лампы задней противотуманной фары (накаливания) (заднего комбинированного фонаря типа А) ..... 8-127
- Замена лампы заднего стоп-сигнала и заднего габаритного огня (светодиодной) (заднего комбинированного фонаря типа В) .. 8-128
- Замена лампы заднего противотуманного фонаря (светодиодной) (заднего комбинированного фонаря типа В)..... 8-129
- Замена лампы дополнительного верхнего стоп-сигнала (светодиодная)..... 8-129
- Замена лампы освещения номерного знака ... 8-130
- Замена лампы освещения дорожной карты (лампа накаливания) ..... 8-131
- Замена лампы подсветки дорожной карты (светодиодная) ..... 8-131
- Замена лампы внутреннего освещения (лампа накаливания) ..... 8-132
- Замена личной лампы (светодиодная) ..... 8-133

- Замена лампы подсветки зеркала в солнцезащитном козырьке ..... 8-133
- Замена лампы перчаточного ящика ..... 8-134
- Замена лампы освещения багажного отсека... 8-135
- Регулировка угла наклона головных и передних противотуманных фар (для Европы) ..... 8-135
- Уход за внешним видом. .... 8-146
  - Уход за наружными поверхностями ..... 8-146
  - Уход за салоном ..... 8-152
- Система снижения токсичности выхлопа... 8-155
  - Система понижения токсичности выхлопа в картере ..... 8-155
  - Система контроля выделения паров топлива. . 8-155
  - Система понижения токсичности выхлопных газов..... 8-156
  - Улавливатель окислов азота..... 8-160
  - Избирательная каталитическая нейтрализация ..... 8-160

## МОТОРНЫЙ ОТСЕК

### ■ Бензиновый двигатель Карра 1,0 л, T-GDI

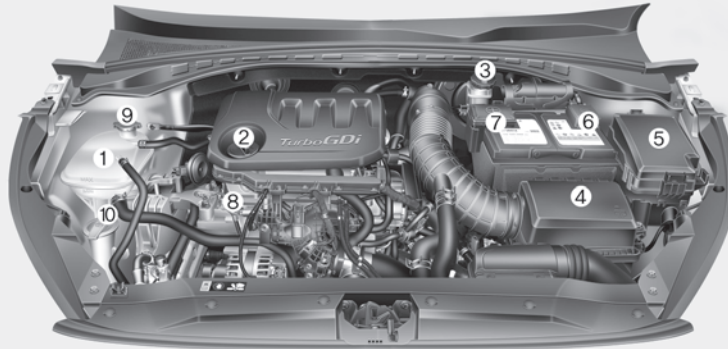

1. Бачок с охлаждающей жидкостью двигателя
2. Крышка заливной горловины для моторного масла
3. Бачок гидропривода сцепления/тормозной гидросистемы
4. Воздухоочиститель
5. Блок предохранителей
6. Отрицательная клемма аккумулятора
7. Положительная клемма аккумулятора
8. Масляный щуп двигателя
9. Крышка радиатора
10. Бачок омывателя лобового стекла

### ■ Бензиновый двигатель Карра 1,4 л MPI (многоточечный впрыск топлива)

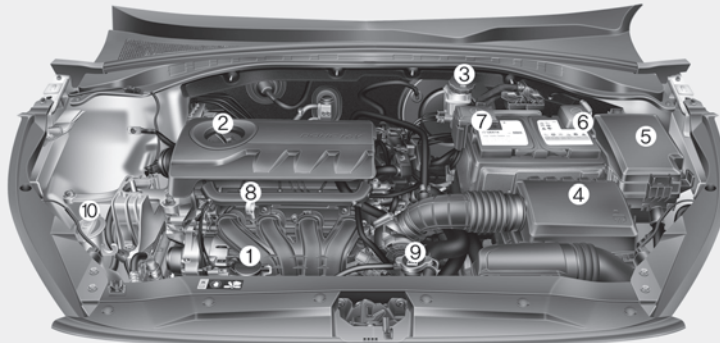

※ Фактическое моторное отделение автомобиля может отличаться от изображенного на рисунке.

OCD078001/OCD078079

## ■ Бензиновый двигатель Карра 1,4 л, T-GDI

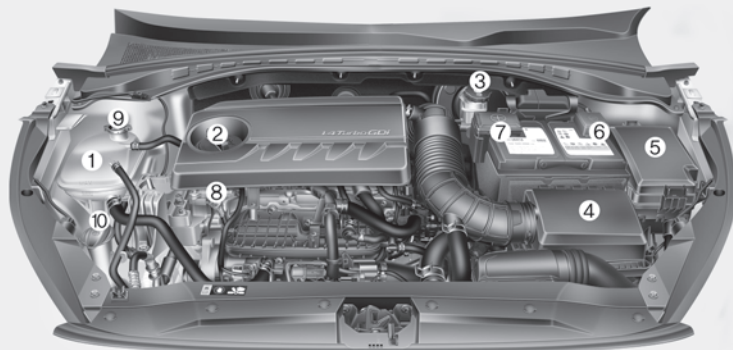

1. Бачок с охлаждающей жидкостью двигателя
2. Крышка заливной горловины для моторного масла
3. Бачок гидропривода сцепления/тормозной гидросистемы
4. Воздухоочиститель
5. Блок предохранителей
6. Отрицательная клемма аккумулятора
7. Положительная клемма аккумулятора
8. Масляный щуп двигателя
9. Крышка радиатора
10. Бачок омывателя лобового стекла

## ■ Бензиновый двигатель Gamma 1,6 л MPI (многоточечный впрыск топлива)

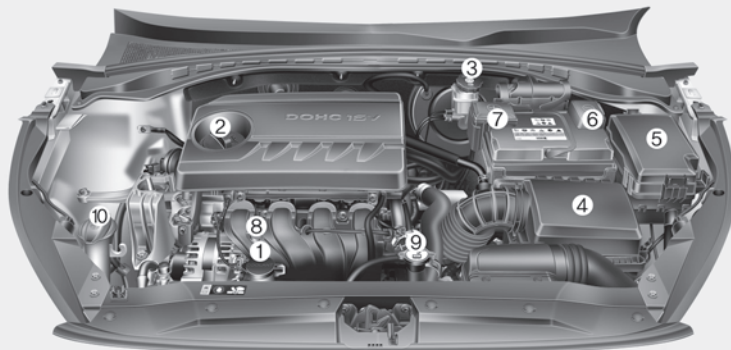

1. Бачок с охлаждающей жидкостью двигателя
2. Крышка заливной горловины для моторного масла
3. Бачок гидропривода сцепления/тормозной гидросистемы
4. Воздухоочиститель
5. Блок предохранителей
6. Отрицательная клемма аккумулятора
7. Положительная клемма аккумулятора
8. Масляный щуп двигателя
9. Крышка радиатора
10. Бачок омывателя лобового стекла

\* Фактическое моторное отделение автомобиля может отличаться от изображенного на рисунке.

OCD078080/OCD078081



■ Дизельный двигатель SmartStream D 1,6

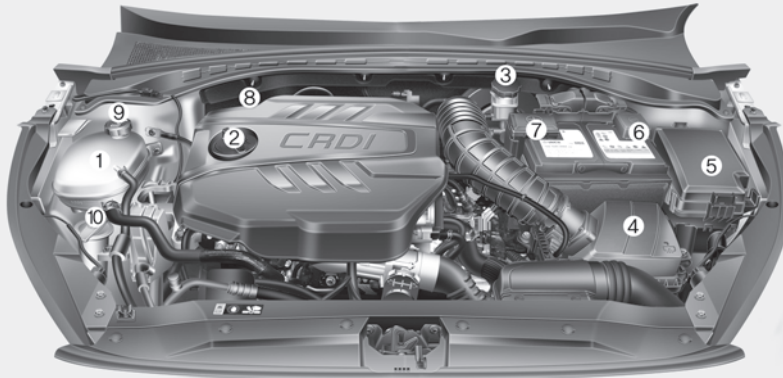

1. Бачок с охлаждающей жидкостью двигателя
2. Крышка заливной горловины для моторного масла
3. Бачок гидропривода сцепления/тормозной гидросистемы
4. Воздухоочиститель
5. Блок предохранителей
6. Отрицательная клемма аккумулятора
7. Положительная клемма аккумулятора
8. Масляный щуп двигателя
9. Крышка радиатора
10. Бачок омывателя лобового стекла

\* Фактическое моторное отделение автомобиля может отличаться от изображенного на рисунке.

OCD078002

## КОМПЛЕКС РАБОТ ПО ТЕХНИЧЕСКОМУ ОБСЛУЖИВАНИЮ

Следует проявлять максимальную осторожность, чтобы избежать повреждения автомобиля и получения травм при выполнении любых видов осмотра и техобслуживания.

Неадекватное, неполное или недостаточное техническое обслуживание может привести к проблемам в работе автомобиля и, как следствие, к его повреждению, аварии или травмам.

### Обязанности владельца

#### \* ПРИМЕЧАНИЕ

Техническое обслуживание и хранение документации являются обязанностью владельца.

Следует провести обслуживание автомобиля в специализированной мастерской. Kia рекомендует обратиться к официальному дилеру Kia или партнерской сервисной компании. Вы должны хранить документы, подтверждающие прохождение вашим транспортным средством надлежащего технического обслуживания в соответствии с сетками планового технического обслуживания, которые приводятся на следующих страницах. Данная информация необходима для того, чтобы установить выполнение требований по техобслуживанию и осмотру, установленных в гарантии на автомобиль.

Подробная гарантийная информация содержится в книжке гарантийного и технического обслуживания.

Гарантия не распространяется на ремонт и регулировку, обусловленные неправильным обслуживанием или отсутствием технического обслуживания.

### Меры предосторожности при техобслуживании, выполняемом владельцем

Неправильное или неполное проведение технического обслуживания может привести к возникновению неисправностей. В данном разделе приведены инструкции по выполнению наиболее простых операций по техническому обслуживанию.

#### \* ПРИМЕЧАНИЕ

Ненадлежащее техническое обслуживания автомобиля владельцем в гарантийный период может повлиять на действие гарантии. Для получения более подробной информации обращайтесь к отдельному паспорту технического обслуживания, который выдается при покупке автомобиля. Если выполнение любого вида работ по ремонту или техническому обслуживанию автомобиля вызывает у вас затруднение, следует обратиться в специализированную мастерскую для обслуживания системы. Kia рекомендует обратиться к официальному дилеру Kia или партнерской сервисной компании.

**⚠ ПРЕДУПРЕЖДЕНИЕ**

- Работы по техническому обслуживанию

- Проведение работ по техническому обслуживанию автомобиля может быть сопряжено с опасностью для здоровья. При выполнении некоторых видов работ вы можете получить серьезные травмы. При отсутствии у владельца автомобиля необходимых знаний и опыта или соответствующих инструментов и оборудования работы должны проводиться в специализированной мастерской. *Kia* рекомендует обратиться к официальному дилеру *Kia* или партнерской сервисной компании.
- Выполнение работ под капотом при работающем двигателе может представлять опасность для здоровья, степень которой возрастает, если на вас надеты ювелирные изделия или свободная одежда. Они могут попасть в движущиеся детали и стать причиной травмы.

(Продолжение)

(Продолжение)

Следовательно, в случае необходимости запуска двигателя при выполнении работ под капотом перед приближением к работающему двигателю или вентиляторам охлаждения снимите все ювелирные изделия (особенно кольца, браслеты, часы и цепочки), галстук, шарф и другие аналогичные элементы одежды.

**⚠ ПРЕДОСТЕРЕЖЕНИЕ**

- Не ставьте тяжелые предметы и не применяйте чрезмерное усилие при нажатии на крышку двигателя (при наличии) или детали топливной системы.
- Для проверки топливной системы (топливопроводов и устройств впрыска топлива) рекомендуется обратиться в специализированную мастерскую. *Kia* рекомендует обратиться к официальному дилеру *Kia* или партнерской сервисной компании.

(Продолжение)

(Продолжение)

- Не ездите долгое время со снятой крышкой двигателя (при наличии).
- При проверке моторного отделения не допускайте появления источников огня. Топливо, омывающая жидкость и т. д. относятся к легковоспламеняющимся веществам, которые могут вызвать пожар.
- Прежде чем прикасаться к аккумулятору, проводам зажигания и электропроводке, необходимо отсоединить отрицательную клемму аккумулятора. Вы рискуете получить удар электрическим током.
- Когда вы снимаете облицовку салона с помощью плоской отвертки, будьте осторожны, чтобы не повредить ее.
- Будьте осторожны при замене и чистке ламп, чтобы избежать ожогов или поражения электрическим током.

## ТЕХОБСЛУЖИВАНИЕ, ВЫПОЛНЯЕМОЕ ВЛАДЕЛЬЦЕМ

Ниже перечислены проверки и осмотры, которые должны проводиться с указанной периодичностью, чтобы обеспечить безопасную и надежную работу автомобиля.

О любых неблагоприятных состояниях следует как можно быстрее сообщить дилеру.

На эти проверки, выполняемые владельцем, как правило, не распространяются гарантийные обязательства, и вам придется оплатить расходы, связанные с выполнением работ, заменой деталей и смазочных материалов.

### График техобслуживания, выполняемого владельцем

#### *При остановке для заправки:*

- Проверьте уровень моторного масла.
- Проверьте уровень охлаждающей жидкости в бачке.
- Проверьте уровень жидкости для омывателя лобового стекла.
- Проверьте давление в шинах.



### **ПРЕДУПРЕЖДЕНИЕ**

**Будьте осторожны при проверке уровня охлаждающей жидкости двигателя, когда двигатель горячий. Под давлением может произойти выброс горячей охлаждающей жидкости и пара. Это может привести к ожогам или другим серьезным травмам.**

#### *При управлении автомобилем:*

- Обращайте внимание на любые изменения звука выхлопа, а также появление запаха выхлопных газов в салоне автомобиля.
- Следите за вибрацией рулевого колеса. Обращайте внимание на любое возрастание усилия, требуемого для поворота рулевого колеса, появление люфта, изменение его нейтрального положения.
- Обращайте внимание на любые ситуации, когда автомобиль «уводит» в одну сторону при движении по гладкой ровной дороге.
- Во время торможения прислушайтесь к работе систем автомобиля, отмечайте появление необычных звуков, увод в одну сторону, увеличение хода педали тормоза или возрастание усилия при ее нажатии.
- В случае проскальзывания или каких-либо изменений в работе коробки передач проверьте уровень трансмиссионной жидкости.
- Проверьте работу ручной коробки передач, включая работу сцепления.
- Проверьте стояночный тормоз.

- Убедитесь в отсутствии следов утечек жидкостей под днищем автомобиля (вода, капающая из системы кондиционирования воздуха в процессе работы или после выключения, не является признаком неисправности).

***Не реже раза в месяц:***

- Проверьте уровень в бачке охлаждающей жидкости для двигателя.
- Проверьте работу всех внешних приборов освещения, включая стоп-сигналы, указатели поворота и аварийную световую сигнализацию.
- Проверьте давление во всех шинах, включая запасную, используемую для замены проколотых, неравномерно изношенных или поврежденных.
- Проверьте затяжку всех гаек крепления колес.

***Не реже двух раз в год  
(т. е. каждую весну и осень):***

- Проверьте шланги радиатора, отопителя и кондиционера на наличие утечек или повреждений.
- Проверьте работу омывателя и очистителя лобового стекла. Очистите щетки стеклоочистителя чистой тканью, смоченной жидкостью для стеклоомывателя.
- Проверьте регулировку фар.
- Проверьте глушитель, выхлопные трубы, щитки и зажимы.
- Проверьте поясные/плечевые ремни на наличие износа и исправную работу.

***Не реже одного раза в год  
выполните следующее:***

- Очистите сливные отверстия кузова и дверей.
- Смажьте петли и ограничители дверей и петли капота.
- Смажьте замки и защелки дверей и капота.
- Смажьте резиновые дверные уплотнители.
- Проверьте систему кондиционирования.
- Очистите аккумуляторную батарею и клеммы.
- Проверьте уровень тормозной жидкости.

### ПЛАНОВОЕ ТЕХОБСЛУЖИВАНИЕ

#### Плановое техобслуживание

Соблюдайте плановый график технического обслуживания, если автомобиль эксплуатируется в условиях, не соответствующих ни одному из указанных ниже. В противном случае соблюдайте график технического обслуживания при тяжелых условиях эксплуатации.

- Систематическая езда на короткие расстояния менее 8 км при нормальной температуре или менее 16 км при отрицательных температурах
- Длительная работа двигателя на холостом ходу или езда на низкой скорости на большие расстояния
- Езда по ухабистым, пыльным, грязным, грунтовым, покрытым гравием или посыпанным солью дорогам
- Езда по дорогам, которые в холодную погоду обрабатываются солью или другими коррозионными веществами
- Езда в условиях сильной запыленности воздуха
- Движение в плотном транспортном потоке

- Систематическая езда по крутым спускам и подъемам или горным дорогам
- Буксировка прицепа либо автофургона или использование багажника на крыше
- Использование автомобиля в патрульно-постовой службе, в службе такси, в коммерческих целях или для буксировки транспортных средств
- Езда на скорости выше 170 км/ч
- Езда с частыми остановками и троганием

Если ваш автомобиль эксплуатируется в указанных выше условиях, необходимо проверять, заменять и доливать жидкости чаще, чем указано в нормальном графике технического обслуживания. После прохождения километража или промежутков времени, указанных в таблице, продолжайте соблюдать указанные интервалы технического обслуживания.

### График штатного технического обслуживания - для Европы (кроме России)

Для обеспечения высокой производительности двигателя и снижения выбросов в атмосферу необходимо выполнить следующий комплекс работ по техобслуживанию. В целях обеспечения гарантии сохраняйте все квитанции служб контроля выбросов. В случае, когда показаниями к техобслуживанию являются как пробег, так и время эксплуатации, регулярность обслуживания определяется первым из наступивших условий.

No.	ЭЛЕМЕНТ	ПРИМЕЧАНИЕ
*1	Моторное масло и фильтр	Проверяйте уровень моторного масла и отсутствие утечек через каждые 500 км или перед продолжительной поездкой.
*2	Моторное масло и масляный фильтр (для дизельного двигателя, Европа)	<ul style="list-style-type: none"> <li>• При отсутствии моторного масла рекомендованной марки моторное масло и фильтр следует менять каждые 10 000 км или 12 месяцев.</li> <li>• Регулярно проверяйте и доливайте масло в двигателе. При эксплуатации с недостаточным количеством масла возможно повреждение двигателя; на данное повреждение гарантия не распространяется.</li> <li>• График технического обслуживания зависит от качества используемого топлива. График действителен только в случае использования качественного топлива («EN590 или аналогичное»). Если характеристики дизельного топлива не соответствуют стандарту EN590, замену следует производить согласно графику обслуживания при суровых условиях эксплуатации.</li> </ul>
*3	Охлаждающая жидкость (двигатель)	При добавлении охлаждающей жидкости используйте только деионизированную воду или умягченную воду для данного автомобиля; запрещается доливать жесткую воду в охлаждающую жидкость, которой заправлен автомобиль на заводе-изготовителе. Использование неподходящей охлаждающей жидкости может привести к серьезной неисправности или повреждению двигателя.
*4	Приводные ремни (двигатель)	<ul style="list-style-type: none"> <li>• Отрегулируйте приводной ремень генератора, водяного насоса и кондиционера (при наличии). Осмотрите и при необходимости отремонтируйте или замените.</li> <li>• Проверьте натяжное устройство, натяжной ролик и шкив генератора приводного ремня и, при необходимости, отрегулируйте или замените.</li> </ul>

№.	ЭЛЕМЕНТ	ПРИМЕЧАНИЕ
*5	Клапанный зазор	Проверьте клапан на наличие чрезмерного шума и/или вибрации двигателя и отрегулируйте при необходимости. В этом случае следует проверить систему в специализированной мастерской. Kia рекомендует обратиться к официальному дилеру Kia или партнерской сервисной компании.
*6	Свечи зажигания	Для Вашего удобства, замена может быть произведена раньше запланированной замены в процессе технического обслуживания других деталей автомобиля.
*7	Жидкость для механической трансмиссии	Жидкость для механической коробки передач необходимо менять каждый раз после ее погружения в воду.
*8	Жидкость коробки передач с двойным сцеплением (DCT)	Жидкость для коробки передач с двойным сцеплением необходимо менять каждый раз после ее погружения в воду.
*9	Топливные присадки (бензин)	Компания Kia рекомендует использовать неэтилированный бензин с октановым числом RON (октановое число бензина по исследовательскому методу) 95 / AKI (противодетонационный показатель) 91 или выше (для Европы) или с октановым числом RON (октановое число бензина по исследовательскому методу) 91 / AKI (противодетонационный показатель) 87 или выше (за исключением Европы). Клиентам, не имеющим возможности регулярно заправлять автомобиль бензином высокого качества с присадками, в случае проблем с запуском или плавностью работы двигателя рекомендуется добавлять в топливный бак одну бутылку присадок на каждые 15 000 км (для Европы, Австралии и Новой Зеландии) / 10 000 км (за исключением Европы, Австралии и Новой Зеландии, Китая, Бразилии) / 5 000 км (для Китая, Бразилии). Присадки и рекомендации по их использованию можно получить в специализированной мастерской. Kia рекомендует обратиться к официальному дилеру Kia или партнерской сервисной компании. Не используйте другие типы присадок.



No.	ЭЛЕМЕНТ	ПРИМЕЧАНИЕ
*10	Топливный фильтр (дизельный двигатель)	График технического обслуживания зависит от качества используемого топлива. График действителен только в случае использования качественного топлива («EN590 или аналогичное»). Если характеристики дизельного топлива не соответствуют стандарту EN590, замену следует производить чаще. При возникновении серьезных неполадок, связанных с безопасностью (например, ограничения подачи топлива, неконтролируемого резкого увеличения подачи, потери мощности, затруднений при запуске двигателя и т. д.), немедленно замените фильтр вне зависимости от графика технического обслуживания и обратитесь в специализированную мастерскую для получения дополнительной информации. Kia рекомендует проконсультироваться с официальным дилером Kia или партнерской сервисной компанией.

ПЕРИОДИЧНОСТЬ ТЕХОБСЛУЖИ- ВАНИЯ	График штатного технического обслуживания - для Европы (кроме России)									
	Количество месяцев или пробег, в зависимости от того, что наступит раньше									
	Месяцы	24	48	72	96	120	144	168	192	
	Мили × 1 000	20	40	60	80	100	120	140	160	
ОБЪЕКТ ТЕХОБСЛУЖИ- ВАНИЯ	км × 1 000	30	60	90	120	150	180	210	240	
Моторное масло и фильтр *1, *2	Бензиновый двигатель	Каппа T-GDI 1,0 л	Замену производить через каждые 15 000 км пробега или 12 месяцев							
	Бензиновый двигатель	Каппа 1,4 л MPI (многоточечный впрыск топлива)	Замену производить через каждые 15 000 км пробега или 12 месяцев							
	Бензиновый двигатель	Каппа T-GDI 1,4 л	Замену производить через каждые 15 000 км пробега или 12 месяцев							
	Бензиновый двигатель	Gamma 1,6 л MPI (многоточечный впрыск топлива)	Замену производить через каждые 15 000 км пробега или 12 месяцев							
	Дизель- ный дви- гатель	SmartStream D 1,6	R	R	R	R	R	R	R	R
Охлаждающая жидкость (двигатель) *3	Бензиновый двигатель, Дизельный двигатель	Сначала необходимо выполнить замену через 210 000 км пробега или через 120 месяцев, затем следует менять через каждые 30 000 км или 24 месяца								

I: Осмотр, при необходимости: регулировка, коррекция, очистка или замена.

R: Замена или изменение.

ПЕРИОДИЧНОСТЬ ТЕХОБСЛУЖИ- ВАНИЯ	График штатного технического обслуживания - для Европы (кроме России)									
	Количество месяцев или пробег, в зависимости от того, что наступит раньше									
	Месяцы	24	48	72	96	120	144	168	192	
	Мили × 1 000	20	40	60	80	100	120	140	160	
ОБЪЕКТ ТЕХОБСЛУЖИ- ВАНИЯ	км × 1 000	30	60	90	120	150	180	210	240	
Приводные ремни (двигатель) *4	Бензиновый двигатель		-	-	I	I	I	I	I	I
	Дизельный двигатель		-	I	I	I	I	I	I	I
Система ремня газораспределительного механизма (ремень ГРМ, ремень привода масло- насоса, натяжитель, холостой шкив)	Дизель- ный дви- гатель	SmartStream D 1,6	Замена через каждые 240 000 км							
Клапанный зазор *5	Бензиновый двигатель	Kappa T-GDI 1,0 л	-	-	I	-	-	I	-	-
	Бензиновый двигатель	Gamma 1,6 л MPI (многоточечный впрыск топлива)	-	-	I	-	-	I	-	-
Вакуумные шланги и шланги вентиляции картера	Бензиновый двигатель		I	I	I	I	I	I	I	I

I: Осмотр, при необходимости: регулировка, коррекция, очистка или замена.

R: Замена или изменение.

ОБЪЕКТ ТЕХОБСЛУЖИ- ВАНИЯ	ПЕРИОДИЧНОСТЬ ТЕХОБСЛУЖИ- ВАНИЯ		График штатного технического обслуживания - для Европы (кроме России)							
			Количество месяцев или пробег, в зависимости от того, что наступит раньше							
	Месяцы	24	48	72	96	120	144	168	192	
	Мили × 1 000	20	40	60	80	100	120	140	160	
км × 1 000	30	60	90	120	150	180	210	240		
Свечи зажигания *6	Бензиновый двигатель	Карра T-GDI 1,0 л	Замена через каждые 75 000 км							
	Бензиновый двигатель	Карра 1,4 л MPI (многоточечный впрыск топлива)	Замена через каждые 150 000 км							
	Бензиновый двигатель	Карра T-GDI 1,4 л	Замена через каждые 75 000 км							
	Бензиновый двигатель	Gamma 1,6 л MPI (многоточечный впрыск топлива)	Замена через каждые 60 000 км							
Жидкость для автоматической трансмиссии	Бензиновый двигатель, Дизельный двигатель		Проверка и обслуживание не требуются							
Жидкость для механической трансмиссии *7	Бензиновый двигатель, Дизельный двигатель		-	I	-	I	-	I	-	I
Жидкость коробки передач с двойным сцеплением (DCT) (при наличии) *8	Бензиновый двигатель, Дизельный двигатель		-	I	-	I	-	I	-	I

I: Осмотр, при необходимости: регулировка, коррекция, очистка или замена.

R: Замена или изменение.

ПЕРИОДИЧНОСТЬ ТЕХОБСЛУЖИ- ВАНИЯ	График штатного технического обслуживания - для Европы (кроме России)								
	Количество месяцев или пробег, в зависимости от того, что наступит раньше								
	Месяцы	24	48	72	96	120	144	168	192
	Мили × 1 000	20	40	60	80	100	120	140	160
Объект ТЕХОБСЛУЖИ- ВАНИЯ	км × 1 000	30	60	90	120	150	180	210	240
Приводной вал и пыльники	Бензиновый двигатель, Дизельный двигатель	I	I	I	I	I	I	I	I
Топливные присадки (бензин) *9	Бензиновый двигатель	Добавлять через каждые 15 000 км или 12 месяцев							
Топливопроводы, шланги и соединения	Бензиновый двигатель	-	I	-	I	-	I	-	I
	Дизельный двигатель	I	I	I	I	I	I	I	I
Воздушный фильтр топливного бака (бензин)	Бензиновый двигатель	-	I	-	I	-	I	-	I
Шланг отвода паров бензина и крышка горловины топливного бака (бензин)	Бензиновый двигатель	-	I	-	I	-	I	-	I
Крышка горловины топливного бака (дизельный двигатель)	Дизельный двигатель	-	I	-	I	-	I	-	I

I: Осмотр, при необходимости: регулировка, коррекция, очистка или замена.

R: Замена или изменение.

ОБЪЕКТ ТЕХОБСЛУЖИ- ВАНИЯ	ПЕРИОДИЧНОСТЬ ТЕХОБСЛУЖИ- ВАНИЯ	График штатного технического обслуживания - для Европы (кроме России)								
		Количество месяцев или пробег, в зависимости от того, что наступит раньше								
		Месяцы	24	48	72	96	120	144	168	192
		Мили × 1 000	20	40	60	80	100	120	140	160
км × 1 000	30	60	90	120	150	180	210	240		
Соединения и линия подачи раствора мочевины (при наличии)	Дизельный двигатель									
Крышка заливной горловины бака раствора мочевины (при наличии)	Дизельный двигатель	-		-		-		-		
Топливный фильтр (дизельный двигатель) *10	Дизельный двигатель		R		R		R		R	
Фильтр воздухоочистителя	Бензиновый двигатель, Дизельный двигатель		R		R		R		R	
Промежуточный охладитель, впускной/выпускной шланг, шланг забора воздуха	Бензиновый двигатель	Карра T-GDI 1,0 л	Проводить осмотр каждые 150 000 км или 12 месяцев							
	Бензиновый двигатель	Карра T-GDI 1,4 л	Проводить осмотр каждые 150 000 км или 12 месяцев							
Выхлопная система	Бензиновый двигатель, Дизельный двигатель									
Система охлаждения	Бензиновый двигатель, Дизельный двигатель	-								
Хладагент/компрессор кондиционера	Бензиновый двигатель, Дизельный двигатель									

I: Осмотр, при необходимости: регулировка, коррекция, очистка или замена.

R: Замена или изменение.

ПЕРИОДИЧНОСТЬ ТЕХОБСЛУЖИ- ВАНИЯ	График штатного технического обслуживания - для Европы (кроме России)								
	Количество месяцев или пробег, в зависимости от того, что наступит раньше								
	Месяцы	24	48	72	96	120	144	168	192
	Мили × 1 000	20	40	60	80	100	120	140	160
ОБЪЕКТ ТЕХОБСЛУЖИ- ВАНИЯ	км × 1 000	30	60	90	120	150	180	210	240
Воздушный фильтр системы климат-контроля	Бензиновый двигатель, Дизельный двигатель	R	R	R	R	R	R	R	R
Тормозные диски и колодки	Бензиновый двигатель, Дизельный двигатель	I	I	I	I	I	I	I	I
Шланги, трубопроводы и соединения тормозной системы	Бензиновый двигатель, Дизельный двигатель	I	I	I	I	I	I	I	I
Жидкость для тормозной системы	Бензиновый двигатель, Дизельный двигатель	R	R	R	R	R	R	R	R
Стояночный тормоз (ручной тип)	Бензиновый двигатель, Дизельный двигатель	I	I	I	I	I	I	I	I
Рейка, тяги и пыльники рулевого управления	Бензиновый двигатель, Дизельный двигатель	I	I	I	I	I	I	I	I
Шаровые опоры подвески	Бензиновый двигатель, Дизельный двигатель	I	I	I	I	I	I	I	I
Шина (давление и износ протектора)	Бензиновый двигатель, Дизельный двигатель	I	I	I	I	I	I	I	I
Перестановка шин	Перестановка каждые 10 000 км								
Состояние аккумулятора (12 В)	Бензиновый двигатель, Дизельный двигатель	I	I	I	I	I	I	I	I
Батарея системы ERA-GLONASS (при наличии)	Замена через каждые 3 года								

I: Осмотр, при необходимости: регулировка, коррекция, очистка или замена.

R: Замена или изменение.

Техническое обслуживание в неблагоприятных условиях эксплуатации - для Европы (кроме России)

ОБЪЕКТ ТЕХОБСЛУЖИВАНИЯ		ОПЕРАЦИЯ ТЕХОБСЛУЖИВАНИЯ	ПЕРИОДИЧНОСТЬ ТЕХОБСЛУЖИВАНИЯ	УСЛОВИЯ ЭКСПЛУАТАЦИИ	
Моторное масло и фильтр	Бензиновый двигатель	Каппа T-GDI 1,0 л	R	Каждые 7 500 км или 6 месяцев	A, B, C, D, E, F, G, H, I, J, K
	Бензиновый двигатель	Каппа 1,4 л MPI (многоточечный впрыск топлива)	R	Каждые 7 500 км или 6 месяцев	
	Бензиновый двигатель	Каппа T-GDI 1,4 л	R	Каждые 7 500 км или 6 месяцев	
	Бензиновый двигатель	Gamma 1,6 л MPI (многоточечный впрыск топлива)	R	Каждые 7 500 км или 6 месяцев	
	Дизельный двигатель	SmartStream D 1,6	R	Каждые 15 000 км или 12 месяцев	
Свечи зажигания	Бензиновый двигатель		R	В зависимости от состояния, замена должна выполняться чаще	B, H, I, K
Жидкость для автоматической трансмиссии	Бензиновый двигатель, Дизельный двигатель		R	Каждые 90 000 км	A, C, D, E, F, G, H, I, J
Жидкость для механической трансмиссии	Бензиновый двигатель, Дизельный двигатель		R	Каждые 120 000 км	C, D, E, F, G, H, I, J



ОБЪЕКТ ТЕХОБСЛУЖИВАНИЯ		ОПЕРАЦИЯ ТЕХОБСЛУЖИВАНИЯ	ПЕРИОДИЧНОСТЬ ТЕХОБСЛУЖИВАНИЯ	УСЛОВИЯ ЭКСПЛУАТАЦИИ
Жидкость коробки передач с двойным сцеплением (DCT)	Бензиновый двигатель, Дизельный двигатель	R	Каждые 120 000 км	C, D, E, F, G, H, I, J
Приводной вал и пыльники	Бензиновый двигатель, Дизельный двигатель	I	В зависимости от состояния, осмотр должен выполняться чаще	C, D, E, F, G, H, I, J
Фильтр воздухоочистителя	Бензиновый двигатель, Дизельный двигатель	R	В зависимости от состояния, замена должна выполняться чаще	C, E
Воздушный фильтр системы климат-контроля	Бензиновый двигатель, Дизельный двигатель	R	В зависимости от состояния, замена должна выполняться чаще	C, E, G
Тормозные диски, колодки, суппорты и роторы	Бензиновый двигатель, Дизельный двигатель	I	В зависимости от состояния, осмотр должен выполняться чаще	C, D, E, G, H
Стояночный тормоз (ручной тип)	Бензиновый двигатель, Дизельный двигатель	I	В зависимости от состояния, осмотр должен выполняться чаще	C, D, G, H
Рейка, тяги и пыльники рулевого управления	Бензиновый двигатель, Дизельный двигатель	I	В зависимости от состояния, осмотр должен выполняться чаще	C, D, E, F, G
Шаровые опоры подвески	Бензиновый двигатель, Дизельный двигатель	I	В зависимости от состояния, осмотр должен выполняться чаще	C, D, E, F, G

Операция техобслуживания

I: Осмотр, при необходимости: регулировка, коррекция, очистка или замена.

R: Замена или изменение.

### **НЕБЛАГОПРИЯТНЫЕ УСЛОВИЯ ЭКСПЛУАТАЦИИ**

- A: Многократные поездки на короткие расстояния менее 8 км при нормальной температуре или менее 16 км при морозе.
- B: Длительная работа двигателя на холостом ходу или езда на низкой скорости на большие расстояния.
- C: Езда по ухабистым, пыльным, грязным, грунтовым, покрытым гравием или посыпанным солью дорогам.
- D: Езда по дорогам, которые в холодную погоду обрабатываются солью или другими коррозионными веществами
- E: Езда в условиях сильной запыленности воздуха.
- F: Движение в плотном транспортном потоке.
- G: Систематическая езда по крутым спускам и подъемам или горным дорогам.
- H: Буксировка прицепа или использование багажника на крыше.
- I: Использование автомобиля в патрульно-постовой службе, в службе такси, в коммерческих целях или для буксировки транспортных средств.
- J: Езда на скорости свыше 170 км/ч.
- K: Езда с частыми остановками и троганием.

**График штатного технического обслуживания - кроме Европы (включая Россию)**

Для обеспечения высокой производительности двигателя и снижения выбросов в атмосферу необходимо выполнить следующий комплекс работ по техобслуживанию. В целях обеспечения гарантии сохраняйте все квитанции служб контроля выбросов. В случае, когда показаниями к техобслуживанию являются как пробег, так и время эксплуатации, регулярность обслуживания определяется первым из наступивших условий.

No.	ЭЛЕМЕНТ	ПРИМЕЧАНИЕ
*1	Моторное масло и фильтр	Проверяйте уровень моторного масла и отсутствие утечек через каждые 500 км или перед продолжительной поездкой.
*2	Моторное масло и масляный фильтр (для дизельного двигателя, Европа)	<ul style="list-style-type: none"> <li>• При отсутствии моторного масла рекомендованной марки моторное масло и фильтр следует менять каждые 10 000 км или 12 месяцев.</li> <li>• Регулярно проверяйте и доливайте масло в двигателе. При эксплуатации с недостаточным количеством масла возможно повреждение двигателя; на данное повреждение гарантия не распространяется.</li> <li>• График технического обслуживания зависит от качества используемого топлива. График действителен только в случае использования качественного топлива («EN590 или аналогичное»). Если характеристики дизельного топлива не соответствуют стандарту EN590, замену следует производить согласно графику обслуживания при суровых условиях эксплуатации.</li> </ul>
*3	Охлаждающая жидкость (двигатель)	При добавлении охлаждающей жидкости используйте только деионизированную воду или умягченную воду для данного автомобиля; запрещается доливать жесткую воду в охлаждающую жидкость, которой заправлен автомобиль на заводе-изготовителе. Использование неподходящей охлаждающей жидкости может привести к серьезной неисправности или повреждению двигателя.
*4	Приводные ремни (двигатель)	<ul style="list-style-type: none"> <li>• Отрегулируйте приводной ремень генератора, водяного насоса и кондиционера (при наличии). Осмотрите и при необходимости отремонтируйте или замените.</li> <li>• Проверьте натяжное устройство, натяжной ролик и шкив генератора приводного ремня и, при необходимости, отрегулируйте или замените.</li> </ul>

№.	ЭЛЕМЕНТ	ПРИМЕЧАНИЕ
*5	Клапанный зазор	Проверьте клапан на наличие чрезмерного шума и/или вибрации двигателя и отрегулируйте при необходимости. В этом случае следует проверить систему в специализированной мастерской. Kia рекомендует обратиться к официальному дилеру Kia или партнерской сервисной компании.
*6	Свечи зажигания	Для Вашего удобства, замена может быть произведена раньше запланированной замены в процессе технического обслуживания других деталей автомобиля.
*7	Жидкость для механической трансмиссии	Жидкость для механической коробки передач необходимо менять каждый раз после ее погружения в воду.
*8	Жидкость коробки передач с двойным сцеплением (DCT)	Жидкость для коробки передач с двойным сцеплением необходимо менять каждый раз после ее погружения в воду.
*9	Топливные присадки (бензин)	Компания Kia рекомендует использовать неэтилированный бензин с октановым числом RON (октановое число бензина по исследовательскому методу) 95 / AKI (противодетонационный показатель) 91 или выше (для Европы) или с октановым числом RON (октановое число бензина по исследовательскому методу) 91 / AKI (противодетонационный показатель) 87 или выше (за исключением Европы). Клиентам, не имеющим возможности регулярно заправлять автомобиль бензином высокого качества с присадками, в случае проблем с запуском или плавностью работы двигателя рекомендуется добавлять в топливный бак одну бутылку присадок на каждые 15 000 км (для Европы, Австралии и Новой Зеландии) / 10 000 км (за исключением Европы, Австралии и Новой Зеландии, Китая, Бразилии) / 5 000 км (для Китая, Бразилии). Присадки и рекомендации по их использованию можно получить в специализированной мастерской. Kia рекомендует обратиться к официальному дилеру Kia или партнерской сервисной компании. Не используйте другие типы присадок.

No.	ЭЛЕМЕНТ	ПРИМЕЧАНИЕ
*10	Топливный фильтр (дизельный двигатель)	График технического обслуживания зависит от качества используемого топлива. График действителен только в случае использования качественного топлива («EN590 или аналогичное»). Если характеристики дизельного топлива не соответствуют стандарту EN590, замену следует производить чаще. При возникновении серьезных неполадок, связанных с безопасностью (например, ограничения подачи топлива, неконтролируемого резкого увеличения подачи, потери мощности, затруднений при запуске двигателя и т. д.), немедленно замените фильтр вне зависимости от графика технического обслуживания и обратитесь в специализированную мастерскую для получения дополнительной информации. Kia рекомендует проконсультироваться с официальным дилером Kia или партнерской сервисной компанией.

ПЕРИОДИЧНОСТЬ ТЕХОБСЛУЖИ- ВАНИЯ	График штатного технического обслуживания - кроме Европы (включая Россию)									
	Количество месяцев или пробег, в зависимости от того, что наступит раньше									
	Месяцы	12	24	36	48	60	72	84	96	
	Мили × 1 000	10	20	30	40	50	60	70	80	
км × 1 000	15	30	45	60	75	90	105	120		
Моторное масло и фильтр *1	Бензиновый двигатель	Карра T-GDI 1,0 л	Кроме Китая	Замена через каждые 10 000 км или 12 месяцев						
			Для Китая	Замена через каждые 5 000 км или 6 месяцев						
	Бензиновый двигатель	Карра 1,4 л MPI (бензи- новый, много- точечный впрыск топлива)	Кроме Ближнего Востока, Индии, Ливии, Алжира, Марокко, Туниса, Судана, Египта, Ирана, Бразилии, Центральной и Южной Америки, Китая	Замена через каждые 15 000 км или 12 месяцев						
			Для Ближнего Востока, Индии, Ливии, Алжира, Марокко, Туниса, Судана, Египта, Ирана, Бразилии, Центральной и Южной Америки	Замена через каждые 10 000 км или 12 месяцев						
			Для Китая	Замена через каждые 5 000 км или 6 месяцев						

I: Осмотр, при необходимости: регулировка, коррекция, очистка или замена.

R: Замена или изменение.

ПЕРИОДИЧНОСТЬ ТЕХОБСЛУЖИ- ВАНИЯ	График штатного технического обслуживания - кроме Европы (включая Россию)									
	Количество месяцев или пробег, в зависимости от того, что наступит раньше									
	Месяцы	12	24	36	48	60	72	84	96	
	Мили × 1 000	10	20	30	40	50	60	70	80	
км × 1 000	15	30	45	60	75	90	105	120		
Моторное масло и фильтр *1	Бензиновый двигатель	Карра T-GDI 1,4 л	Кроме Китая	Замена через каждые 10 000 км или 12 месяцев						
			Для Китая	Замена через каждые 5 000 км или 6 месяцев						
	Бензиновый двигатель	Gamma 1,6 л MPI (бензи- новый, много- точечный впрыск топлива)	Кроме Ближнего Востока, Индии, Ливии, Алжира, Марокко, Туниса, Судана, Египта, Ирана, Бразилии, Центральной и Южной Америки, Китая	Замена через каждые 15 000 км или 12 месяцев						
			Для Ближнего Востока, Индии, Ливии, Алжира, Марокко, Туниса, Судана, Египта, Ирана, Бразилии, Центральной и Южной Америки	Замена через каждые 10 000 км или 12 месяцев						
			Для Китая	Замена через каждые 5 000 км или 6 месяцев						

I: Осмотр, при необходимости: регулировка, коррекция, очистка или замена.

R: Замена или изменение.

ОБЪЕКТ ТЕХОБСЛУЖИ- ВАНИЯ	ПЕРИОДИЧНОСТЬ ТЕХОБСЛУЖИ- ВАНИЯ		График штатного технического обслуживания - кроме Европы (включая Россию)								
	Количество месяцев или пробег, в зависимости от того, что наступит раньше										
	Месяцы		12	24	36	48	60	72	84	96	
	Мили × 1 000		10	20	30	40	50	60	70	80	
км × 1 000		15	30	45	60	75	90	105	120		
Моторное масло и фильтр *1	Дизель- ный дви- гатель	Smart Stream	Для России, Австралии, Новой Зеландии							Замена через каждые 15 000 км или 12 месяцев	
		D 1,6	Кроме России, Австралии, Новой Зеландии							Замена через каждые 10 000 км или 12 месяцев	
Охлаждающая жидкость (двигатель) *3	Бензиновый двигатель, Дизельный двигатель		Первую замену выполняйте через 210 000 км или через 120 месяцев. Затем замену следует выполнять через каждые 30 000 км или 24 месяца								
Приводные ремни (двигатель) *4	Бензиновый двигатель		-	I	-	I	-	I	-	I	
	Дизельный двигатель	Для России, Австралии, Новой Зеландии	-	-	-	I	-	I	-	I	
		Кроме России, Австралии, Новой Зеландии	-	-	-	I	-	I	-	I	

I: Осмотр, при необходимости: регулировка, коррекция, очистка или замена.

R: Замена или изменение.



ПЕРИОДИЧНОСТЬ ТЕХОБСЛУЖИ- ВАНИЯ	График штатного технического обслуживания - кроме Европы (включая Россию)									
	Количество месяцев или пробег, в зависимости от того, что наступит раньше									
	Месяцы	12	24	36	48	60	72	84	96	
	Мили × 1 000	10	20	30	40	50	60	70	80	
ОБЪЕКТ ТЕХОБСЛУЖИ- ВАНИЯ	км × 1 000	15	30	45	60	75	90	105	120	
Система ремня газораспределительного механизма (ремень ГРМ, ремень привода масляного насоса, натяжитель, холостой шкив)	Дизельный двигатель SmartStream D 1,6	Замена через каждые 240 000 км								
Клапанный зазор *5	Бензиновый двигатель	Кappa T-GDI 1,0 л	-	-	-	-	-	I	-	-
		Gamma 1,6 л MPI (многоточечный впрыск топлива)	-	-	-	-	-	I	-	-
Вакуумные шланги и шланги вентиляции картера	Бензиновый двигатель	-	I	-	I	-	I	-	I	

I: Осмотр, при необходимости: регулировка, коррекция, очистка или замена.

R: Замена или изменение.

ОБЪЕКТ ТЕХОБСЛУЖИ- ВАНИЯ	ПЕРИОДИЧНОСТЬ ТЕХОБСЛУЖИ- ВАНИЯ		График штатного технического обслуживания - кроме Европы (включая Россию)									
			Количество месяцев или пробег, в зависимости от того, что наступит раньше									
	Месяцы		12	24	36	48	60	72	84	96		
	Мили × 1 000		10	20	30	40	50	60	70	80		
	км × 1 000		15	30	45	60	75	90	105	120		
Свечи зажигания *6	Бензиновый двигатель	Карра T-GDI 1,0 л	Неэтили- рованный бензин	Замена через каждые 75 000 км								
	Бензиновый двигатель	Карра 1,4 л MPI (многоточечный впрыск топлива)	Неэтили- рованный бензин	Замена через каждые 150 000 км								
	Бензиновый двигатель	Карра T-GDI 1,4 л	Неэтили- рованный бензин	Замена через каждые 75 000 км								
	Бензиновый двигатель	Gamma 1,6 л MPI (многоточечный впрыск топлива)	Неэтили- рованный бензин	Замена через каждые 60 000 км								
	Бензиновый двигатель	Gamma 1,6 л MPI (многоточечный впрыск топлива)	Этилиро- ванный бензин	Замена через каждые 30 000 км								

I: Осмотр, при необходимости: регулировка, коррекция, очистка или замена.

R: Замена или изменение.

ПЕРИОДИЧНОСТЬ ТЕХОБСЛУЖИ- ВАНИЯ	График штатного технического обслуживания - кроме Европы (включая Россию)									
	Количество месяцев или пробег, в зависимости от того, что наступит раньше									
	Месяцы	12	24	36	48	60	72	84	96	
	Мили × 1 000	10	20	30	40	50	60	70	80	
ОБЪЕКТ ТЕХОБСЛУЖИ- ВАНИЯ	км × 1 000	15	30	45	60	75	90	105	120	
Жидкость для автоматической трансмиссии	Бензиновый двигатель, Дизельный двигатель	Проверка и обслуживание не требуются								
Жидкость для механической трансмиссии *7	Бензиновый двигатель, Дизельный двигатель	-	-	-		-	-	-		
Жидкость коробки передач с двойным сцеплением (DCT) (при наличии) *8	Бензиновый двигатель, Дизельный двигатель	-	-	-		-	-	-		
Приводной вал и пыльники	Бензиновый двигатель, Дизельный двигатель	-		-		-		-		
Топливные присадки (бензин) *9	Бензиновый двигатель	Для Австралии и Новой Зеландии	Добавлять через каждые 15 000 км или 12 месяцев							
		Кроме Австралии и Новой Зеландии, Китая, Бразилии	Добавлять через каждые 10 000 км или 6 месяцев							
		Для Китая, Бразилии	Добавлять через каждые 5 000 км или 6 месяцев							

I: Осмотр, при необходимости: регулировка, коррекция, очистка или замена.

R: Замена или изменение.

ПЕРИОДИЧНОСТЬ ТЕХОБСЛУЖИ- ВАНИЯ	График штатного технического обслуживания - кроме Европы (включая Россию)										
	Количество месяцев или пробег, в зависимости от того, что наступит раньше										
	Месяцы	12	24	36	48	60	72	84	96		
	Мили × 1 000	10	20	30	40	50	60	70	80		
км × 1 000	15	30	45	60	75	90	105	120			
Топливный фильтр (Бензин)	Бензиновый двигатель	Для Китая, Бразилии		-	I	-	R	-	I	-	R
Топливопроводы, шланги и соединения	Бензиновый двигатель		-	-	-	I	-	-	-	I	
	Дизельный двигатель		-	I	-	I	-	I	-	I	
Воздушный фильтр топливного бака (бензин)	Бензиновый двигатель	Кроме Китая	-	I	-	R	-	I	-	R	
		Для Китая	I	I	R	I	I	R	I	I	
Шланг отвода паров бензина и крышка горловины топливного бака (бензин)	Бензиновый двигатель		-	-	-	I	-	-	-	I	
Крышка горловины топливного бака (дизельный двигатель)	Дизельный двигатель		-	-	-	I	-	-	-	I	
Соединения и линия подачи раствора мочевины (при наличии)	Дизельный двигатель		-	I	-	I	-	I	-	I	
Крышка заливной горловины бака раствора мочевины (при наличии)	Дизельный двигатель		-	-	-	I	-	-	-	I	
Топливный фильтр (дизельный двигатель) *10	Дизельный двигатель		-	I	-	R	-	I	-	R	

I: Осмотр, при необходимости: регулировка, коррекция, очистка или замена.

R: Замена или изменение.

ПЕРИОДИЧНОСТЬ ТЕХОБСЛУЖИ- ВАНИЯ	График штатного технического обслуживания - кроме Европы (включая Россию)									
	Количество месяцев или пробег, в зависимости от того, что наступит раньше									
	Месяцы		12	24	36	48	60	72	84	96
	Миля × 1 000		10	20	30	40	50	60	70	80
ОБЪЕКТ ТЕХОБСЛУЖИ- ВАНИЯ	км × 1 000		15	30	45	60	75	90	105	120
	Фильтр воздухоочистителя	Бензиновый двигатель, Дизельный двигатель	Кроме Китая, Индии, стран Ближнего Востока	I	I	R	I	I	R	I
		Для Китая, Индии, стран Ближнего Востока	R	R	R	R	R	R	R	R
Промежуточный охладитель, впускной/выпускной шланг, шланг забора воздуха	Бензиновый двигатель	Карра T-GDI 1,0 л	Проводить осмотр каждые 10 000 км или 12 месяцев							
	Бензиновый двигатель	Карра T-GDI 1,4 л	Проводить осмотр каждые 10 000 км или 12 месяцев							
Выхлопная система	Бензиновый двигатель, Дизельный двигатель		-	I	-	I	-	I	-	I
Система охлаждения	Бензиновый двигатель, Дизельный двигатель		-	-	-	I	-	I	-	I
Хладагент/компрессор кондиционера	Бензиновый двигатель, Дизельный двигатель		I	I	I	I	I	I	I	I
Воздушный фильтр системы климат-контроля	Бензиновый двигатель, Дизельный двигатель	Кроме Австралии и Новой Зеландии	R	R	R	R	R	R	R	R
		Для Австралии и Новой Зеландии	I	R	I	R	I	R	I	R
Тормозные диски и колодки	Бензиновый двигатель, Дизельный двигатель		-	I	-	I	-	I	-	I

I: Осмотр, при необходимости: регулировка, коррекция, очистка или замена.

R: Замена или изменение.

ПЕРИОДИЧНОСТЬ ТЕХОБСЛУЖИ- ВАНИЯ	График штатного технического обслуживания - кроме Европы (включая Россию)									
	Количество месяцев или пробег, в зависимости от того, что наступит раньше									
	Месяцы	12	24	36	48	60	72	84	96	
	Миля × 1 000	10	20	30	40	50	60	70	80	
Объект ТЕХОБСЛУЖИ- ВАНИЯ	км × 1 000	15	30	45	60	75	90	105	120	
Шланги, трубопроводы и соединения тормозной системы	Бензиновый двигатель, Дизельный двигатель	-	I	-	I	-	I	-	I	
Жидкость для тормозной системы	Бензиновый двигатель, Дизельный двигатель	I	R	I	R	I	R	I	R	
Стояночный тормоз (ручной тип)	Бензиновый двигатель, Дизельный двигатель	-	I	-	I	-	I	-	I	
Рейка, тяги и пыльники рулевого управления	Бензиновый двигатель, Дизельный двигатель	I	I	I	I	I	I	I	I	
Шаровые опоры подвески	Бензиновый двигатель, Дизельный двигатель	I	I	I	I	I	I	I	I	
Шина (давление и износ протектора)	Бензиновый двигатель, Дизельный двигатель	I	I	I	I	I	I	I	I	
Состояние аккумулятора (12 В)	Бензиновый двигатель, Дизельный двигатель	Кроме стран Ближнего Востока	-	I	-	I	-	I	-	I
	Дизельный двигатель	Для стран Ближнего Востока	Проводить осмотр каждые 10 000 км или 6 месяцев							
Батарея системы ERA-GLONASS (при наличии)		Замена через каждые 3 года								

I: Осмотр, при необходимости: регулировка, коррекция, очистка или замена.

R: Замена или изменение.

**Техническое обслуживание в неблагоприятных условиях эксплуатации  
- кроме Европы (включая Россию)**

ОБЪЕКТ ТЕХОБСЛУЖИВАНИЯ				ОПЕРАЦИЯ ТЕХОБСЛУЖИВАНИЯ	ПЕРИОДИЧНОСТЬ ТЕХОБСЛУЖИВАНИЯ	УСЛОВИЯ ЭКСПЛУАТАЦИИ
Моторное масло и фильтр	Бензиновый двигатель	Карра T-GDI 1,0 л	Кроме Китая	R	Каждые 5 000 км или 6 месяцев	A, B, C, D, E, F, G, H, I, J, K
			Для Китая	R	Каждые 5 000 км или 3 месяца	
	Бензиновый двигатель	Карра 1,4 л MPI (многоточечный впрыск топлива)	Кроме Ближнего Востока, Индии, Ливии, Алжира, Марокко, Туниса, Судана, Египта, Ирана, Бразилии, Центральной и Южной Америки, Китая	R	Каждые 7 500 км или 6 месяцев	A, B, C, D, E, F, G, H, I, J, K
			Для Ближнего Востока, Индии, Ливии, Алжира, Марокко, Туниса, Судана, Египта, Ирана, Бразилии, Центральной и Южной Америки	R	Каждые 5 000 км или 6 месяцев	
	Бензиновый двигатель	Карра T-GDI 1,4 л	Кроме Китая	R	Каждые 5 000 км или 6 месяцев	A, B, C, D, E, F, G, H, I, J, K
			Для Китая	R	Каждые 5 000 км или 3 месяца	

ОБЪЕКТ ТЕХОБСЛУЖИВАНИЯ				ОПЕРАЦИЯ ТЕХОБСЛУЖИВАНИЯ	ПЕРИОДИЧНОСТЬ ТЕХОБСЛУЖИВАНИЯ	УСЛОВИЯ ЭКСПЛУАТАЦИИ
Моторное масло и фильтр	Бензиновый двигатель	Gamma 1,6 л MPI (многоточечный впрыск топлива)	Кроме Ближнего Востока, Индии, Ливии, Алжира, Марокко, Туниса, Судана, Египта, Ирана, Бразилии, Центральной и Южной Америки, Китая	R	Каждые 7 500 км или 6 месяцев	A, B, C, D, E, F, G, H, I, J, K
			Для Ближнего Востока, Индии, Ливии, Алжира, Марокко, Туниса, Судана, Египта, Ирана, Бразилии, Центральной и Южной Америки	R	Каждые 5 000 км или 6 месяцев	
			Для Китая	R	Каждые 5 000 км или 3 месяца	
	Дизельный двигатель	SmartStream D 1,6	Для России, Австралии, Новой Зеландии	R	Каждые 7 500 км или 6 месяцев	
			Кроме России, Австралии, Новой Зеландии	R	Каждые 5 000 км или 6 месяцев	



ОБЪЕКТ ТЕХОБСЛУЖИВАНИЯ		ОПЕРАЦИЯ ТЕХОБСЛУЖИВАНИЯ	ПЕРИОДИЧНОСТЬ ТЕХОБСЛУЖИВАНИЯ	УСЛОВИЯ ЭКСПЛУАТАЦИИ
Свечи зажигания	Бензиновый двигатель	R	В зависимости от состояния, замена должна выполняться чаще	В, Н, I, К
Жидкость для автоматической трансмиссии	Бензиновый двигатель, Дизельный двигатель	R	Каждые 90 000 км	A, C, D, E, F, G, H, I, J
Жидкость для механической трансмиссии	Бензиновый двигатель, Дизельный двигатель	R	Каждые 120 000 км	C, D, E, F, G, H, I, J
Жидкость коробки передач с двойным сцеплением (DCT)	Бензиновый двигатель, Дизельный двигатель	R	Каждые 120 000 км	C, D, E, F, G, H, I, J
Приводной вал и пыльники	Бензиновый двигатель, Дизельный двигатель	I	В зависимости от состояния, осмотр должен выполняться чаще	C, D, E, F, G, H, I, J
Фильтр воздухоочистителя	Бензиновый двигатель, Дизельный двигатель	R	В зависимости от состояния, замена должна выполняться чаще	C, E
Воздушный фильтр системы климат-контроля	Бензиновый двигатель, Дизельный двигатель	R	В зависимости от состояния, замена должна выполняться чаще	C, E, G
Тормозные диски, колодки, суппорты и роторы	Бензиновый двигатель, Дизельный двигатель	I	В зависимости от состояния, осмотр должен выполняться чаще	C, D, E, G, H
Стояночный тормоз (ручной тип)	Бензиновый двигатель, Дизельный двигатель	I	В зависимости от состояния, осмотр должен выполняться чаще	C, D, G, H
Рейка, тяги и пыльники рулевого управления	Бензиновый двигатель, Дизельный двигатель	I	В зависимости от состояния, осмотр должен выполняться чаще	C, D, E, F, G
Шаровые опоры подвески	Бензиновый двигатель, Дизельный двигатель	I	В зависимости от состояния, осмотр должен выполняться чаще	C, D, E, F, G

Операция техобслуживания

I: Осмотр, при необходимости: регулировка, коррекция, очистка или замена.

R: Замена или изменение.

### **НЕБЛАГОПРИЯТНЫЕ УСЛОВИЯ ЭКСПЛУАТАЦИИ**

- A: Многократные поездки на короткие расстояния менее 8 км при нормальной температуре или менее 16 км при морозе.
- B: Длительная работа двигателя на холостом ходу или езда на низкой скорости на большие расстояния.
- C: Езда по ухабистым, пыльным, грязным, грунтовым, покрытым гравием или посыпанным солью дорогам.
- D: Езда по дорогам, которые в холодную погоду обрабатываются солью или другими коррозионными веществами
- E: Езда в условиях сильной запыленности воздуха.
- F: Движение в плотном транспортном потоке.
- G: Систематическая езда по крутым спускам и подъемам или горным дорогам.
- H: Буксировка прицепа или использование багажника на крыше.
- I: Использование автомобиля в патрульно-постовой службе, в службе такси, в коммерческих целях или для буксировки транспортных средств.
- J: Езда на скорости свыше 170 км/ч.
- K: Езда с частыми остановками и троганием.

## ОПИСАНИЕ ПУНКТОВ ПЛАНОВОГО ТЕХОБСЛУЖИВАНИЯ

### Моторное масло и фильтр

Моторное масло и фильтр следует менять с периодичностью, указанной в графике технического обслуживания. Если автомобиль эксплуатируется в неблагоприятных условиях, замена масла и фильтра должны производиться чаще.

### Приводные ремни

Осмотрите все приводные ремни на наличие порезов, трещин, признаков сильного износа или масляной пропитки и при необходимости замените их. Следует периодически проверять правильность натяжения приводных ремней и при необходимости выполнять их регулировку.



### **ПРЕДОСТЕРЕЖЕНИЕ**

*Во время проверки ремня замок зажигания должен находиться в положении «LOCK/OFF» (Блокировка/выкл.) или «ACC» (Доп. устройства).*

### Топливный фильтр (дизельный двигатель)

Засоренный фильтр может стать причиной снижения скорости автомобиля, повреждения системы очистки выхлопных газов и других проблем, например затрудненного запуска двигателя. Если в топливном баке скапливается чрезмерное количество посторонних веществ, может потребоваться более частая замена фильтра.

После установки нового фильтра дайте двигателю поработать несколько минут и проверьте, нет ли утечек в соединениях. Следует заменить топливный фильтр в специализированной мастерской. Kia рекомендует обратиться к официальному дилеру Kia или партнерской сервисной компании.

### Топливный фильтр (бензиновый двигатель)

Бензиновый двигатель Kia оснащен топливным фильтром, который встроен в топливный бак и рассчитан на весь срок эксплуатации автомобиля. Регулярное обслуживание и замена не требуются, но это зависит от качества топлива. При возникновении серьезных неполадок безопасности (например, ограничения подачи топлива, неконтролируемого резкого увеличения подачи, потери мощности, затруднений при запуске двигателя и т. п.) необходимо проверить и при необходимости заменить фильтр.

Следует проверить или заменить топливный фильтр в специализированной мастерской. Kia рекомендует обратиться к официальному дилеру Kia или партнерской сервисной компании.

### Топливопроводы, топливные шланги и патрубки

Проверьте Топливопроводы, шланги и соединения на предмет утечек и повреждений. Следует заменить топливопроводы, топливные шланги и соединения в специализированной мастерской. Kia рекомендует обратиться к официальному дилеру Kia или партнерской сервисной компании.

**⚠ ПРЕДУПРЕЖДЕНИЕ**

**- для дизельного двигателя, бензинового двигателя T-GDI**

Никогда не работайте с системой впрыска при работающем двигателе или в течение 30 секунд после его выключения. Насос высокого давления, топливная рампа, инжекторы и трубопровод высокого давления находятся под высоким давлением даже после остановки двигателя. Струя, образовавшаяся в результате утечки топлива, может стать причиной серьезной травмы при контакте с телом человека. Лица, использующие кардиостимуляторы, не должны приближаться к блоку управления двигателем или электропроводке в моторном отделении ближе, чем на 30 см, при работающем двигателе, поскольку токи высокого напряжения в системе распределенного впрыска топлива создают сильные магнитные поля.

**Шланги паропроводов (для бензинового двигателя) и крышка горловины топливного бака**

Шланг паропровода и крышку заливной горловины топливного бака следует осматривать с периодичностью, указанной в графике технического обслуживания. Убедитесь в правильности замены шланга паропровода и крышки заливной горловины топливного бака.

**Вакуумные шланги вентиляции картера (при наличии)**

Проверьте поверхность шлангов на наличие тепловых и/или механических повреждений. Жесткость и хрупкость резинового покрытия, трещины, разрывы, порезы, повреждения абразивного характера и чрезмерное разбухание указывают на ухудшение состояния шланга. Особое внимание следует обратить на поверхность шлангов, которые находятся рядом с источниками высокой температуры, например выпускной трубой.

Убедитесь, что шланги не контактируют с источниками тепла, острыми краями или движущимися деталями, которые могут стать причиной теплового или механического износа. Проверьте все соединения шлангов и убедитесь в их надежном креплении и отсутствии утечек. При обнаружении признаков ухудшения состояния или повреждений шланги следует немедленно заменить.

**Фильтр воздухоочистителя**

Следует заменить фильтр воздухоочистителя в специализированной мастерской. Kia рекомендует обратиться к официальному дилеру Kia или партнерской сервисной компании.

**Свечи зажигания (для бензинового двигателя)**

Убедитесь в том, чтобы были установлены новые свечи зажигания с правильными тепловыми характеристиками.

**⚠ ПРЕДУПРЕЖДЕНИЕ**

**Не отсоединяйте и не проверяйте свечи зажигания, когда двигатель горячий. Вы можете обжечься.**

### Клапанный зазор

Проверьте клапан на наличие чрезмерного шума и/или вибрации двигателя и отрегулируйте при необходимости. В этом случае следует пройти обслуживание в специализированной мастерской. Kia рекомендует обратиться к официальному дилеру Kia или партнерской сервисной компании.

### Система охлаждения

Проверьте на предмет утечек и повреждений такие компоненты системы охлаждения, как радиатор, расширительный бачок, шланги и соединения. Замените любые поврежденные детали.

### Охлаждающая жидкость

Охлаждающую жидкость следует менять с периодичностью, указанной в графике технического обслуживания.

### Жидкость для механической трансмиссии (при наличии)

Проверяйте жидкость для механической трансмиссии в соответствии с графиком техобслуживания.

### Жидкость коробки передач с двойным сцеплением (при наличии)

Проверяйте жидкость коробки передач с двойным сцеплением в соответствии с графиком техобслуживания.

### Жидкость для автоматической трансмиссии (при наличии)

При нормальных условиях эксплуатации жидкость для автоматической трансмиссии не нуждается в контроле. Рекомендуется производить замену жидкости для автоматической коробки передач в специализированной мастерской в соответствии с графиком технического обслуживания. Kia рекомендует обратиться к официальному дилеру Kia или партнерской сервисной компании.

### \* ПРИМЕЧАНИЕ

Как правило, жидкость для автоматической коробки передач имеет красный цвет.

По мере эксплуатации автомобиля цвет жидкости для автоматической коробки передач становится темнее. Это нормально, поэтому не следует прибегать к замене жидкости только на основании того, что изменился ее цвет.



### ПРЕДОСТЕРЕЖЕНИЕ

*Использование жидкости для автоматической коробки передач, не рекомендованной производителем, может привести к поломке и выходу из строя коробки передач.*

*Следует использовать только ту жидкость для автоматической коробки передач, которая рекомендована в технических характеристиках. (См. пункт «Рекомендуемые смазочные материалы и их количество» в разделе 9.)*

### **Шланги и трубопроводы тормозной системы**

Визуально проверьте правильность установки, наличие потертостей, трещин, следов износа и утечек. Немедленно замените любые изношенные или поврежденные детали.

### **Жидкость гидропривода тормозной системы/сцепления (при наличии)**

Проверьте уровень жидкости в бачке гидропривода сцепления / тормозной системы. Уровень должен находиться между отметками «MIN» (Мин.) и «MAX» (Макс.), нанесенными на стенке бачка. Используйте только жидкость, предназначенную для гидропривода сцепления / тормозной системы и соответствующую спецификации DOT 3 или DOT 4.

### **Стояночный тормоз**

Осмотрите систему стояночного тормоза, включая рычаг (или педаль) стояночного тормоза и тросы.

### **Скобы и диски дисковых тормозов**

Проверьте колодки на наличие чрезмерного износа, диски — на биение и износ, а суппорты — на наличие утечки жидкости.

Дополнительные сведения о проверке колодок или максимально допустимом износе накладок см. на веб-сайте Kia ([www.kia-hotline.com](http://www.kia-hotline.com))

### **Монтажные болты подвески**

Проверьте соединения подвески на наличие ослаблений или повреждений. Затяните до требуемого крутящего момента.

### **Коробка рулевого механизма, тяги и чехлы, шаровая опора нижнего рычага**

Когда автомобиль остановлен и выключен двигатель, проверьте наличие избыточного люфта у рулевого колеса.

Проверьте привод на наличие изгибов или повреждений. Проверьте пыльники и шаровые опоры на наличие следов износа, трещин или повреждений. Замените любые поврежденные детали.

### **Приводные валы и пыльники**

Проверьте приводные валы, пыльники и зажимы на наличие трещин, следов износа или повреждений. Замените поврежденные детали и при необходимости смените смазку.

### **Хладагент системы кондиционирования воздуха (при наличии)**

Проверьте линии и соединения системы кондиционирования на предмет утечек и повреждений.

## МОТОРНОЕ МАСЛО (БЕНЗИНОВЫЙ ДВИГАТЕЛЬ)

### Проверка уровня моторного масла

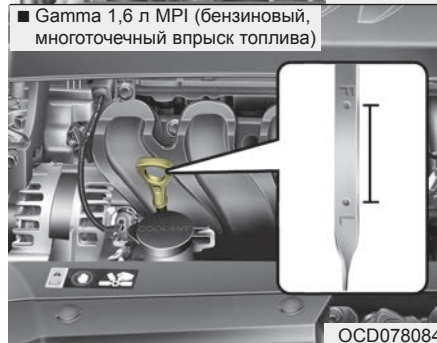
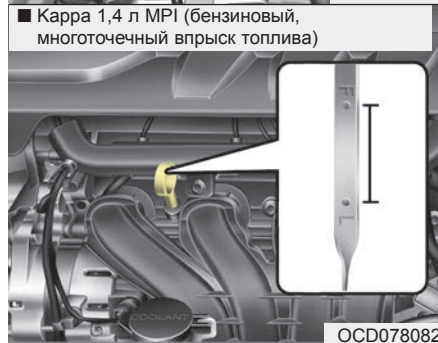
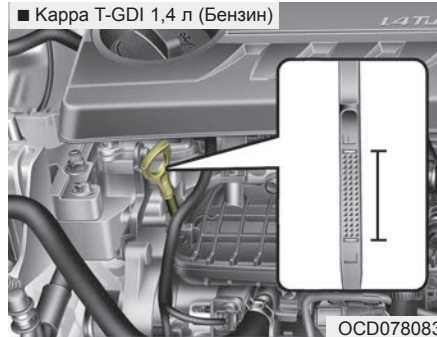
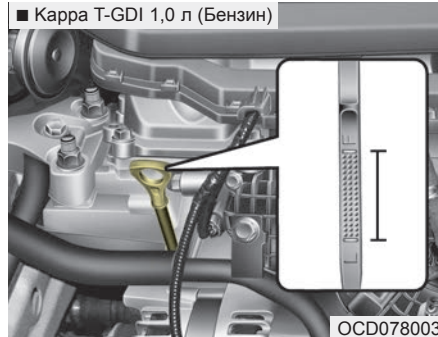

1. Убедитесь, что автомобиль стоит на ровном участке грунта.
2. Запустите двигатель и дайте ему разогреться до нормальной рабочей температуры.
3. Выключите двигатель и подождите несколько минут (около 5 минут), чтобы масло вернулось в поддон картера.
4. Вытяните щуп, протрите его и снова вставьте на полную длину.

#### **⚠ ПРЕДУПРЕЖДЕНИЕ** - Шланг радиатора

**Будьте очень осторожны, чтобы не коснуться шланга радиатора при проверке или добавлении моторного масла, так как он может быть достаточно горячим и вызвать ожог.**

5. Снова выньте щуп и проверьте уровень масла. Уровень должен находиться между отметками «F» и «L».

**⚠ ПРЕДОСТЕРЕЖЕНИЕ**

- *Не заливайте в двигатель слишком много масла. Это может повредить его.*
- *Не допускайте пролития моторного масла при его добавлении или замене. Если капли масла попали в моторное отделение, немедленно вытрите их.*
- *Протирать указатель уровня масла необходимо чистой тряпкой. Если на тряпке будут частички грязи, это может привести к повреждению двигателя.*

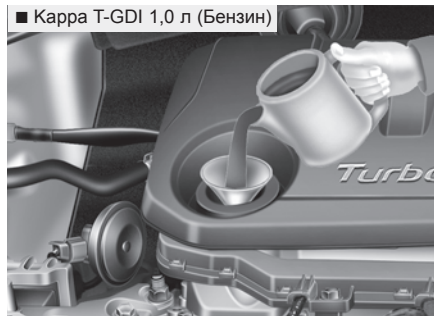

■ Карра 1,4 л MPI (бензиновый, многоточечный впрыск топлива)

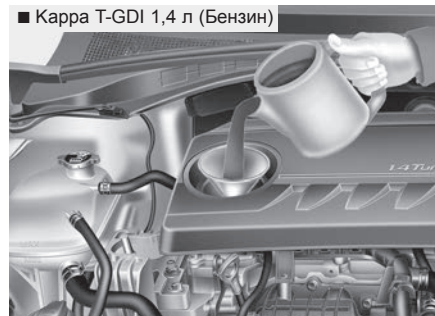
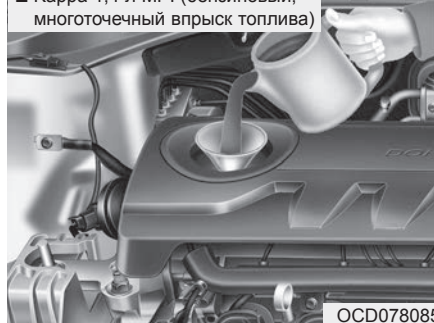

■ Gamma 1,6 л MPI (бензиновый, многоточечный впрыск топлива)



Если уровень масла находится на отметке «L» (минимум) или близко к ней, добавьте достаточно масла, чтобы его уровень достиг отметки «F» (максимум).

**Не доливайте слишком много масла.**



Используйте воронку, чтобы не пролить масло на компоненты двигателя.

*Используйте только указанное моторное масло. (См. пункт «Рекомендуемые смазочные материалы и их количество» в разделе 9.)*

### Замена моторного масла и фильтра

Следует заменить моторное масло и фильтр в специализированной мастерской. Kia рекомендует обратиться к официальному дилеру Kia или партнерской сервисной компании.

#### ПРЕДУПРЕЖДЕНИЕ

Отработанное моторное масло может вызвать раздражение кожи или раковые заболевания, если будет контактировать с кожей в течение длительного времени. Отработанное моторное масло содержит химические вещества, которые вызывали раковые заболевания у лабораторных животных. Всегда защищайте кожу и как можно скорее после контакта с использованным маслом тщательно мойте руки с мылом в теплой воде.

## МОТОРНОЕ МАСЛО (ДИЗЕЛЬНЫЙ ДВИГАТЕЛЬ)

### Проверка уровня моторного масла

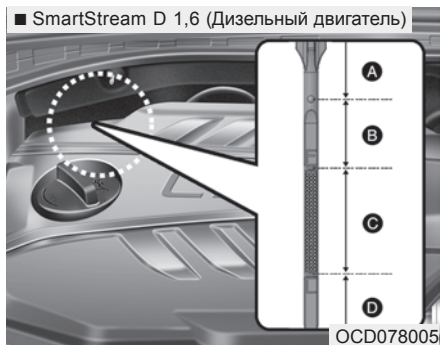

1. Убедитесь, что автомобиль стоит на ровном участке грунта.
2. Запустите двигатель и дайте ему разогреться до нормальной рабочей температуры.
3. Выключите двигатель и подождите несколько минут (около 5 минут), чтобы масло вернулось в поддон картера.
4. Вытяните щуп, протрите его и снова вставьте на полную длину.

### **⚠ ПРЕДУПРЕЖДЕНИЕ** - Шланг радиатора

**Будьте очень осторожны, чтобы не коснуться шланга радиатора при проверке или добавлении моторного масла, так как он может быть достаточно горячим и вызвать ожог.**

5. Снова выньте щуп и проверьте уровень масла.
6. Уровень должен быть в диапазоне С. Если уровень в диапазоне D, долейте достаточно моторного масла, чтобы поднять его до диапазона С.

Рисунок	Необходимые действия в зависимости от соответствующего уровня масла в двигателе
Диапазон (А)	Обратитесь к официальному дилеру Kia или партнерской сервисной компании.
Диапазон (В)	Не доливайте масло.
Диапазон (С)	Норма. Вы можете долить масло, но не превышать уровень диапазона С.
Диапазон (D)	Необходимо долить масло и убедиться, что его уровень находится в пределах диапазона А.

**⚠ ПРЕДОСТЕРЕЖЕНИЕ**

- *Не допускайте пролития моторного масла при его добавлении или замене. Если капли масла попали в моторное отделение, немедленно вытрите их.*
- *Протирать указатель уровня масла необходимо чистой тряпкой. Если на тряпке будут частички грязи, это может привести к повреждению двигателя.*



Если уровень масла находится на отметке «L» (минимум) или близко к ней, добавьте достаточно масла, чтобы его уровень достиг отметки «F» (максимум). **Не доливайте слишком много масла.**

*Используйте только указанное моторное масло. (См. пункт «Рекомендуемые смазочные материалы и их количество» в разделе 9.)*

**Замена моторного масла и фильтра**

Следует заменить моторное масло и фильтр в специализированной мастерской. Kia рекомендует обратиться к официальному дилеру Kia или партнерской сервисной компании.

**⚠ ПРЕДУПРЕЖДЕНИЕ**

**Отработанное моторное масло может вызвать раздражение кожи или раковые заболевания, если будет контактировать с кожей в течение длительного времени. Отработанное моторное масло содержит химические вещества, которые вызывали раковые заболевания у лабораторных животных. Всегда защищайте кожу и как можно скорее после контакта с использованным маслом тщательно мойте руки с мылом в теплой воде.**

## ОХЛАЖДАЮЩАЯ ЖИДКОСТЬ ДВИГАТЕЛЯ

Система охлаждения высокого давления оборудована бачком, который наполнен охлаждающей жидкостью для использования в течение всего года. Бачок заполняется на заводе-изготовителе.

Проверяйте крышку радиатора и уровень охлаждающей жидкости по крайней мере один раз в год, в начале зимнего сезона и перед поездкой в места с холодным климатом.

### ПРЕДОСТЕРЕЖЕНИЕ

- Если двигатель перегрелся из-за низкого уровня охлаждающей жидкости, ее резкое добавление может привести к появлению трещин в двигателе. Чтобы предотвратить повреждения, охлаждающую жидкость следует добавлять медленно и в небольших количествах.
- Не эксплуатируйте автомобиль без охлаждающей жидкости двигателя. Это может стать причиной поломки водяного насоса, заклинивания двигателя и т. п.

### Проверка уровня охлаждающей жидкости

#### ПРЕДУПРЕЖДЕНИЕ



#### Снятие крышки радиатора

- Никогда не пытайтесь снять крышку радиатора, пока двигатель работает или еще горячий. Это может привести к повреждению двигателя и системы охлаждения. Кроме того, горячая охлаждающая жидкость или пар могут стать причиной серьезных травм.
- Заглушите двигатель и подождите, пока он не остынет. Будьте крайне осторожны при снятии крышки радиатора. Оберните ее толстым полотенцем и медленно поворачивайте против часовой стрелки до первого упора. Отойдите назад, когда в системе охлаждения будет сбрасываться давление.

(Продолжение)

(Продолжение)

Когда вы убедитесь, что давление полностью сброшено, нажмите на крышку через толстое полотенце и продолжайте вращать ее против часовой стрелки, чтобы снять.

- Даже если двигатель не работает, не снимайте крышку радиатора или сливную пробку, пока двигатель и радиатор не остынут. Горячая охлаждающая жидкость и пар под давлением все еще могут вырваться наружу и вызвать серьезные травмы.

**⚠ ПРЕДУПРЕЖДЕНИЕ**

Работа электродвигателя вентилятора охлаждения зависит от температуры охлаждающей жидкости двигателя, давления хладагента и скорости автомобиля. Иногда он может работать даже при выключенном двигателе. Соблюдайте крайнюю осторожность при работе вблизи лопастей вентилятора охлаждения, чтобы не пораниться при их вращении. Так как температура охлаждающей жидкости двигателя уменьшается, электродвигатель автоматически выключится. Это нормальное явление. Электродвигатель вентилятора охлаждения может работать до тех пор, пока вы не отсоедините отрицательный кабель аккумулятора.

■ Каппа T-GDI 1,0 л (Бензин) /  
Каппа T-GDI 1,4 л (Бензин)

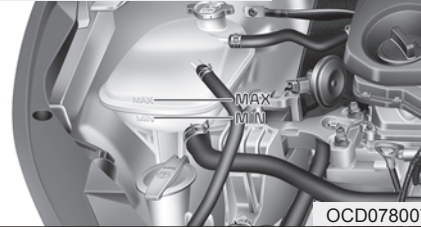

OCD078007

■ Каппа 1,4 л MPI (Бензин) /  
Gamma 1,6 л MPI (Бензин)

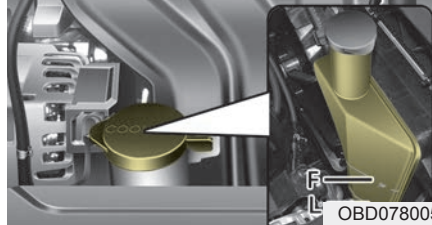

OBD078005

■ SmartStream D 1,6 (Дизельный двигатель)

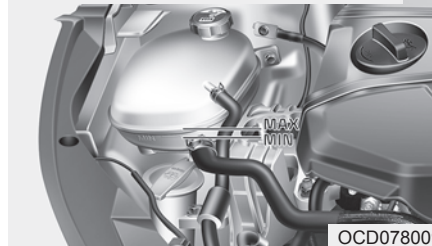

OCD078009

Проверьте состояние и соединения всех шлангов систем охлаждения и обогрева. Замените все вздутые или изношенные шланги.

Уровень охлаждающей жидкости при холодном двигателе должен находиться между отметками MAX и MIN (F и L) на боку бачка для охлаждающей жидкости.

При низком уровне охлаждающей жидкости добавьте нужное количество дистиллированной (деионизированной) или мягкой воды. Доведите уровень до отметки MAX (F), но не переполняйте.

Если требуется частая дозаправка, следует проверить систему в специализированной мастерской. Kia рекомендует обратиться к официальному дилеру Kia или партнерской сервисной компании.

### \* ПРИМЕЧАНИЕ

После добавления охлаждающей жидкости убедитесь, что крышка заливной горловины полностью закрыта.

В противном случае двигатель может перегреться во время езды.

■ Моторное отделение — вид спереди  
- SmartStream D 1,6 (Дизельный двигатель)



1. Необходимо убедиться, что метка на крышке радиатора направлена строго вперед.

■ Моторное отделение — вид сзади  
- SmartStream D 1,6 (Дизельный двигатель)

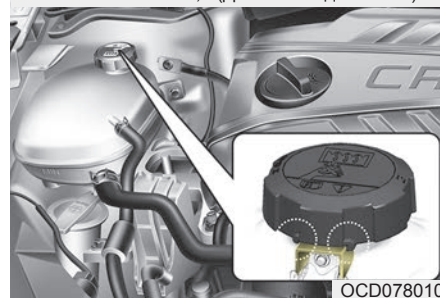

2. Убедитесь, что небольшие выступы внутри крышки заливной горловины охлаждающей жидкости надежно зафиксированы.

### Рекомендуемая охлаждающая жидкость двигателя

- При добавлении охлаждающей жидкости используйте только деионизированную воду или умягченную воду для данного автомобиля; запрещается доливать жесткую воду в охлаждающую жидкость, которой заправлен автомобиль на заводе-изготовителе. Использование неподходящей охлаждающей жидкости может привести к серьезной неисправности или повреждению двигателя.
- В двигателе вашего автомобиля имеются алюминиевые детали, которые необходимо защитить от коррозии и замерзания с помощью охлаждающей жидкости на основе этиленгликоля с фосфатами.
- Не используйте охлаждающую жидкость на основе этилового или метилового спирта и не смешивайте ее с рекомендованной охлаждающей жидкостью.
- Не используйте раствор с содержанием антифриза более 60 % или менее 35 %, поскольку это может снизить его эффективность.

Процентное содержание компонентов смеси приведено в следующей таблице.

Температура окружающего воздуха	Процентное содержание компонентов смеси (объем)	
	Антифриз	Вода
-15°C (5°F)	35	65
-25°C (-13°F)	40	60
-35°C (-31°F)	50	50
-45°C (-49°F)	60	40

■ Каппа T-GDI 1,0 л (Бензин) /  
Каппа T-GDI 1,4 л (Бензин)

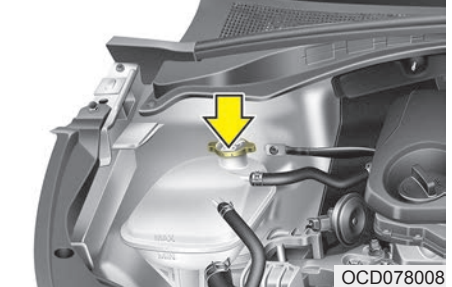

OCD078008

■ Каппа 1,4 л MPI (Бензин) /  
Gamma 1,6 л MPI (Бензин)

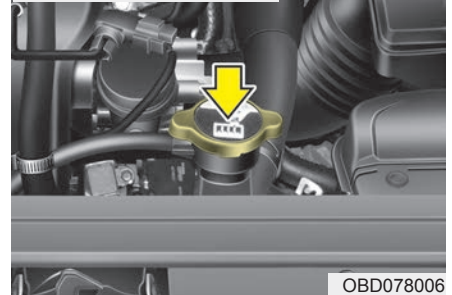

OBD078006

■ SmartStream D 1,6 (Дизельный двигатель)

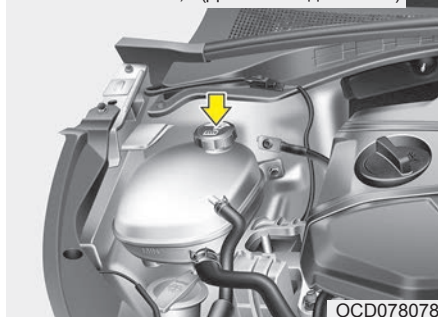

## **⚠ ПРЕДУПРЕЖДЕНИЕ** Крышка радиатора



Не снимайте крышку радиатора, пока двигатель горячий. Под давлением может произойти выброс крайне горячей охлаждающей жидкости и пара, что приведет к серьезной травме.

## **Замена охлаждающей жидкости**

Следует заменить охлаждающую жидкость в специализированной мастерской. Kia рекомендует обратиться к официальному дилеру Kia или партнерской сервисной компании.

## **⚠ ПРЕДОСТЕРЕЖЕНИЕ**

*Перед заливкой охлаждающей жидкости, в целях предотвращения ее перелива на детали двигателя, такие, как генератор постоянного тока, положите толстую ткань вокруг крышки радиатора.*

## **⚠ ПРЕДУПРЕЖДЕНИЕ**

**- Охлаждающая жидкость**

- Не заливаете охлаждающую жидкость радиатора или антифриз в бачок для жидкости стеклоомывателя.
- При распылении на лобовое стекло охлаждающая жидкость радиатора может серьезно ухудшить видимость и стать причиной потери управления автомобилем, кроме того она способна вызвать повреждение краски и облицовки кузова.



## ЖИДКОСТЬ ГИДРОПРИВОДА ТОРМОЗНОЙ СИСТЕМЫ/СЦЕПЛЕНИЯ (ПРИ НАЛИЧИИ)

### Проверка уровня жидкости в гидроприводе сцепления/ тормозной системы

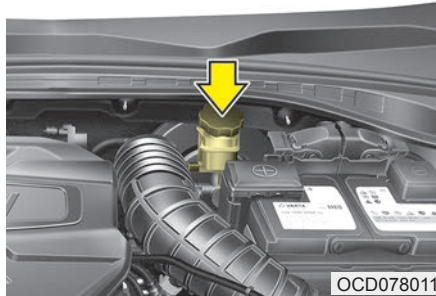

OCD078011

Периодически проверяйте уровень жидкости в бачке. Уровень жидкости должен находиться в пределах между отметками «MAX» (Макс.) и «MIN» (Мин.), нанесенными на боковой части бачка.

Перед снятием крышки бачка и добавлением жидкости для гидравлической системы тормозов/ сцепления тщательно очистите место вокруг крышки бачка, чтобы предотвратить загрязнение жидкости.

Если уровень низкий, долейте жидкость до отметки «MAX». Уровень жидкости снижается по мере увеличения пробега. Это нормальное состояние, связанное с износом тормозных накладок.

При очень низком уровне жидкости следует проверить систему в специализированной мастерской. Kia рекомендует обратиться к официальному дилеру Kia или партнерской сервисной компании.

Используйте только тот тип тормозной жидкости, который указан в технических характеристиках. (См. пункт «Рекомендуемые смазочные материалы и их количество» в разделе 9.)

Никогда не смешивайте различные типы жидкости.

### **⚠ ПРЕДУПРЕЖДЕНИЕ**

- Убывание жидкости для тормозной системы/сцепления

Если требуется частая дозаправка тормозной системы или системы сцепления жидкостью, следует проверить ее в специализированной мастерской. Kia рекомендует обратиться к официальному дилеру Kia или партнерской сервисной компании.

### **⚠ ПРЕДУПРЕЖДЕНИЕ**

- Жидкость гидропривода тормозной системы/сцепления

При замене и добавлении жидкости для гидравлической системы тормозов/сцепления с ней следует обращаться осторожно. Не допускайте попадания жидкости в глаза. Если жидкость попала в глаза, немедленно промойте их большим количеством проточной воды из крана. Как можно скорее обратитесь к врачу.

### **⚠ ПРЕДОСТЕРЕЖЕНИЕ**

Не допускайте попадания жидкости на лакокрасочное покрытие кузова, так как это может привести к его повреждению. Не следует использовать жидкость для тормозной системы/сцепления, которая долгое время подвергалась воздействию открытого воздуха, так как ее качество невозможно гарантировать. Ее необходимо надлежащим образом утилизировать. Не заливайте жидкости неподходящего типа. Попадание всего нескольких капель жидкости на основе минеральных масел, например моторного масла, в тормозную систему или систему сцепления может привести к повреждению деталей этих систем.

## **ЖИДКОСТЬ ДЛЯ СТЕКЛООМЫВАТЕЛЯ**

Проверка уровня омывающей жидкости

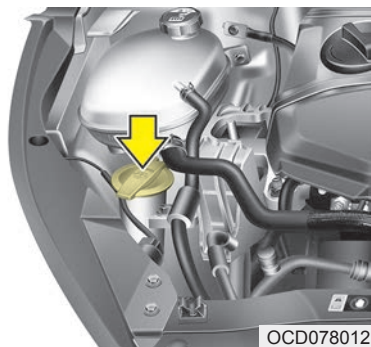

Бачок имеет прозрачный корпус, поэтому уровень жидкости можно контролировать визуально снаружи.

Проверьте уровень жидкости и долейте при необходимости. Если омывающая жидкость недоступна, можно использовать обычную воду. Однако при холодной погоде для предотвращения замерзания используйте незамерзающую омывающую жидкость.

### **⚠ ПРЕДУПРЕЖДЕНИЕ**

- Охлаждающая жидкость

- Не заливайте охлаждающую жидкость радиатора или антифриз в бачок для жидкости стеклоомывателя.
- При распылении на лобовое стекло охлаждающая жидкость радиатора может серьезно ухудшить видимость и стать причиной потери управления автомобилем, повреждения лакокрасочного покрытия и обивки кузова.
- Жидкости для омывателя лобового стекла содержат некоторое количество спирта и могут воспламеняться при определенных обстоятельствах. Не допускайте контакта жидкости стеклоомывателя или бачка для жидкости с искрами или открытым пламенем. Это может привести к повреждению автомобиля или травмам пассажиров.

(Продолжение)

(Продолжение)

- Жидкость стеклоомывателя ядовита для людей и животных. Не пейте жидкость для стеклоомывателя и избегайте контакта с ней. Это может нанести существенный вред здоровью или привести к смертельному исходу.

## СТОЯНОЧНЫЙ ТОРМОЗ

### Проверка стояночного тормоза

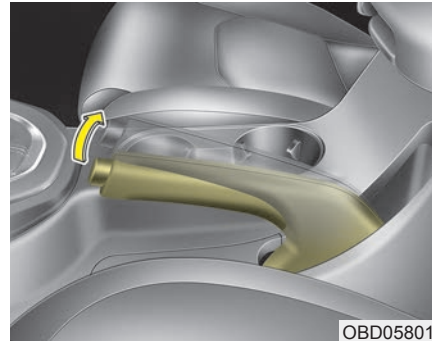

Проверьте ход стояночного тормоза, подсчитав количество слышимых «щелчков», полностью отпустив его из отжатого положения. Также стояночный тормоз должен самостоятельно обеспечивать удержание автомобиля на достаточно крутом уклоне. Если ход больше или меньше указанного, следует проверить систему в специализированной мастерской. Kia рекомендует обратиться к официальному дилеру Kia или партнерской сервисной компании.

**Ход педали: 5~7 «щелчков» с усилием 20 кг (196 Н).**

## ТОПЛИВНЫЙ ФИЛЬТР (ДЛЯ ДИЗЕЛЬНОГО ДВИГАТЕЛЯ)

### Слив воды с топливного фильтра

В топливном фильтре дизельного двигателя вода отделяется от топлива и скапливается в нижней части устройства.

Если в топливном фильтре скопилась вода, при переводе ключа зажигания в положение «ON» (Вкл.) загорается сигнальная лампа.



Если загорается эта сигнальная лампа, автомобиль необходимо доставить в профессиональную мастерскую для слива воды и проверки системы. Kia рекомендует обратиться к официальному дилеру Kia или партнерской сервисной компании.

### ПРЕДОСТЕРЕЖЕНИЕ

***Если вовремя не слить скопившуюся в топливном фильтре воду, она может проникнуть через фильтр и привести к повреждению основных компонентов автомобиля, таких как топливная система.***

### Замена фильтрующего элемента топливного фильтра

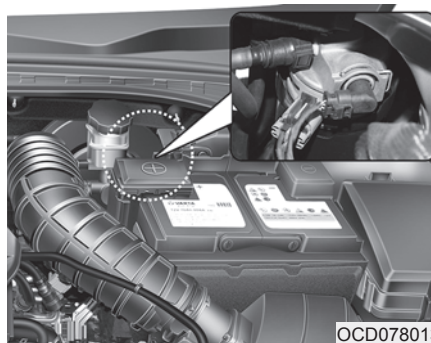

### \* ПРИМЕЧАНИЕ

При замене фильтрующего элемента топливного фильтра следует использовать запасные детали из специализированной мастерской. Kia рекомендует обратиться к официальному дилеру Kia или партнерской сервисной компании.

## ВОЗДУХООЧИСТИТЕЛЬ

### Замена фильтра

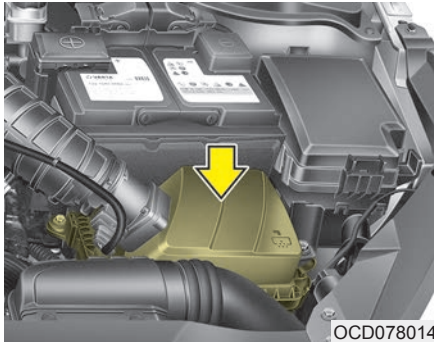

При необходимости фильтр может быть заменен, промывка не допускается.

Его можно очистить в процессе проверки фильтрующего элемента воздухоочистителя.

Очистите фильтр при помощи сжатого воздуха.

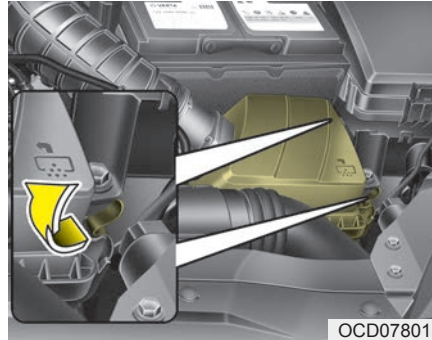

1. Освободите фиксаторы, удерживающие крышку воздухоочистителя, и откройте крышку.

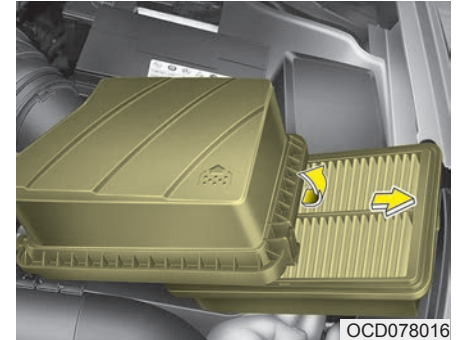

2. Протрите внутреннюю поверхность воздухоочистителя.  
3. Вытяните фильтр воздухоочистителя и замените его.  
4. Зафиксируйте крышку с помощью фиксаторов.

### \* ПРИМЕЧАНИЕ

Вставьте петлю(1) и защелкните зажимы при установке крышки воздухоочистителя.

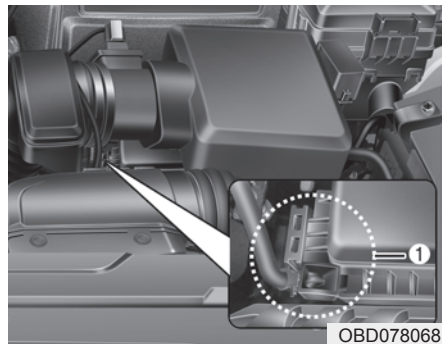

Замену фильтра необходимо производить в соответствии с графиком технического обслуживания.

При эксплуатации автомобиля в условиях повышенной запыленности воздуха или в песчаной местности, менять фильтр воздухоочистителя необходимо чаще, чем это рекомендовано. (См. раздел “Техническое обслуживание в неблагоприятных условиях эксплуатации” в этом разделе.)

### ПРЕДОСТЕРЕЖЕНИЕ

- *Не управляйте автомобилем без фильтра воздухоочистителя; это может привести к чрезмерному износу двигателя.*
- *При снятии фильтра воздухоочистителя следите за тем, чтобы пыль или грязь не попадали во впускной воздуховод, поскольку это может привести к повреждению.*
- *Следует использовать запасные детали из специализированной мастерской. Kia рекомендует обратиться к официальному дилеру Kia или партнерской сервисной компании.*

## ВОЗДУШНЫЙ ФИЛЬТР СИСТЕМЫ КЛИМАТ-КОНТРОЛЯ

### Осмотр фильтра

Замену воздушного фильтра системы климат-контроля необходимо производить в соответствии с графиком технического обслуживания. В случае продолжительной эксплуатации автомобиля в городах с сильно загрязненным воздухом или на запыленных неровных дорогах, осмотры и замены необходимо проводить чаще. При самостоятельной замене воздушного фильтра системы климат-контроля следует придерживаться следующей процедуры и действовать осторожно, чтобы не повредить другие компоненты.

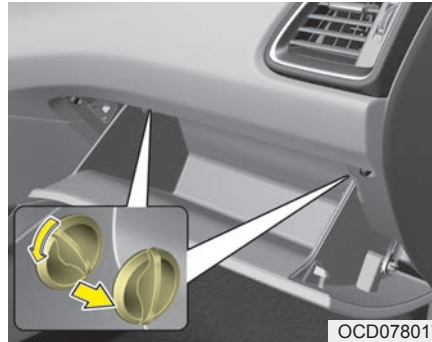

1. Откройте перчаточный ящик и снимите заглушки с обеих сторон.

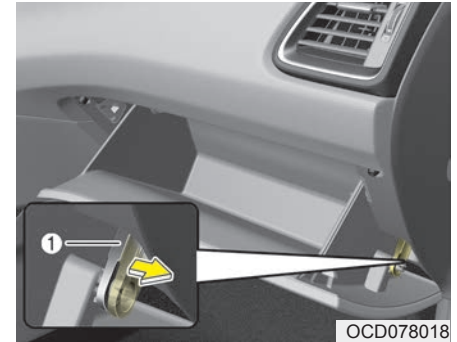

2. Вытяните опорную пластину (1).

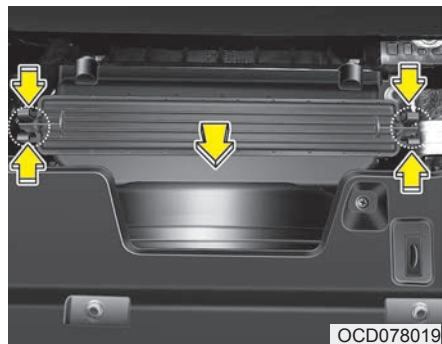

3. Снимите крышку фильтра системы климат-контроля, потянув за крышку с обеих сторон.

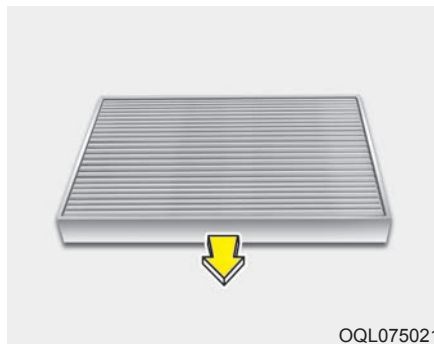

4. Замените фильтр.  
5. Установка выполняется в порядке, обратном разборке.

### \* ПРИМЕЧАНИЕ

При замене воздушного фильтра системы климат-контроля устанавливайте его правильно. В противном случае в системе могут появиться шумы, а эффективность фильтрации может снизиться.



## ЩЕТКИ СТЕКЛООЧИСТИТЕЛЯ

### Осмотр щеток

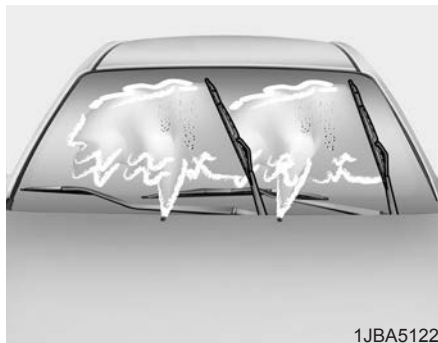

1JBA5122

### \* ПРИМЕЧАНИЕ

Горячий воск, применяемый на автоматических установках коммерческой мойки автомобилей, затрудняет очистку лобового стекла.

Загрязнение лобового стекла или щеток стеклоочистителей посторонними веществами может снизить эффективность очистителей лобового стекла. Распространенными источниками загрязнения являются насекомые, древесный сок и процедуры обработки горячим воском, применяемые на некоторых коммерческих автомойках. Если щетки не работают должным образом, очистите стекло и щетки с помощью качественного очистителя или мягкого моющего средства, а затем тщательно промойте чистой водой.



### ПРЕДОСТЕРЕЖЕНИЕ

*Для предотвращения повреждения щеток стеклоочистителей не используйте при их чистке или обработке близлежащих участков бензин, керосин, растворитель для краски или другие растворители.*

### Замена щеток

Причиной плохой работы стеклоочистителей могут быть изношенные или потрескавшиеся щетки, которые необходимо заменить.



### ПРЕДОСТЕРЕЖЕНИЕ

*Для предотвращения повреждения рычагов стеклоочистителей или других компонентов не пытайтесь двигать стеклоочистители вручную.*



### ПРЕДОСТЕРЕЖЕНИЕ

*Использование щеток стеклоочистителей, отличных от рекомендованных, может привести к их неисправности и выходу из строя.*

## Щетка стеклоочистителя лобового стекла

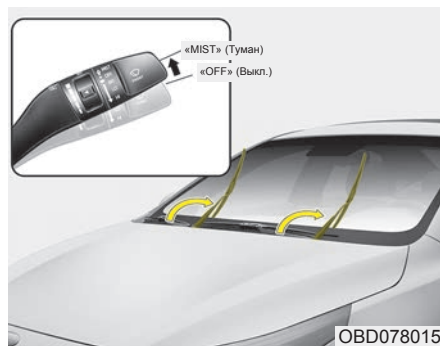

Для вашего удобства, переместите щетки стеклоочистителя в рабочее положение следующим образом:

После выключения двигателя в течение 20 секунд переведите переключатель стеклоочистителя в положение однократного движения (MIST) и удерживайте кнопку более 2 секунд, пока щетки стеклоочистителя не переместятся в крайнее верхнее положение.



## ПРЕДОСТЕРЕЖЕНИЕ

Не допускайте падения рычага стеклоочистителя на лобовое стекло, поскольку в результате на стекле могут появиться сколы или трещины.

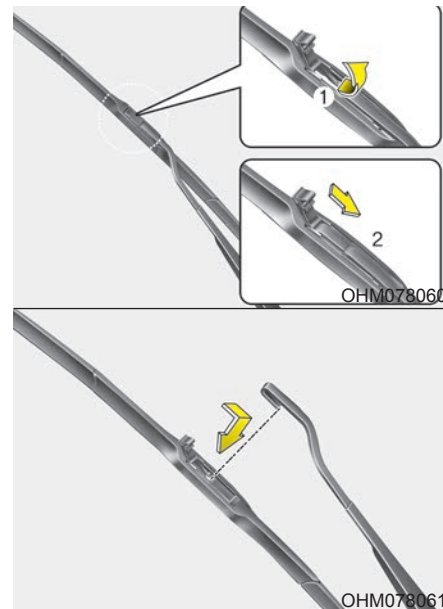

1. Поднимите рычаг стеклоочистителя.
2. Поднимите зажим щетки стеклоочистителя. Затем потяните вниз и снимите узел щетки.
3. Установите новый узел щетки.

4. Возвратите рычаг стеклоочистителя на лобовое стекло.
5. Поверните ключ зажигания в положение «ON» (Вкл.) и верните рычаги стеклоочистителей в нормальное рабочее положение.

### *Щетка стеклоочистителя заднего стекла*

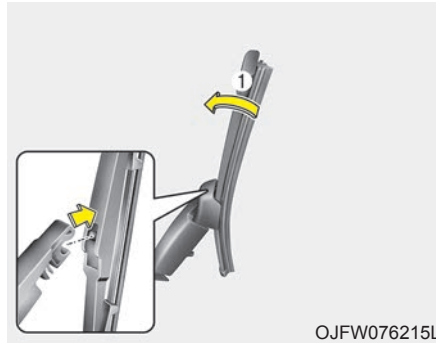

1. Поднимите рычаг стеклоочистителя и извлеките узел щетки.

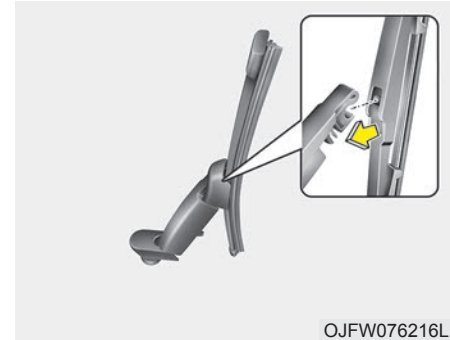

2. Установите новый узел щетки, вставив центральную секцию в гнездо на рычаге стеклоочистителя до щелчка.
3. Убедитесь в том, что узел щетки установлен надежно, попытавшись слегка потянуть за него.

Для предотвращения повреждения рычагов и других частей стеклоочистителей следует заменить щетки стеклоочистителя в специализированной мастерской. Kia рекомендует обратиться к официальному дилеру Kia или партнерской сервисной компании.

## АККУМУЛЯТОР

### Повышение срока службы аккумулятора

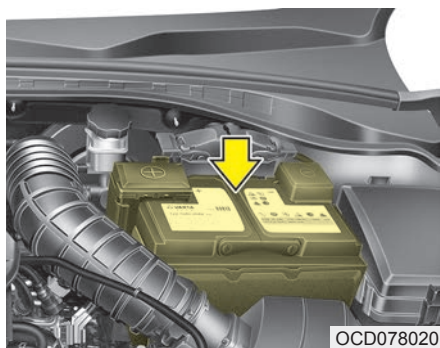

OCD078020

- Аккумулятор должен быть надежно закреплен.
- Верхняя сторона аккумулятора должна быть чистой и сухой.
- Клеммы и соединения нужно содержать в чистоте, они должны быть затянуты и смазаны техническим вазелином или смазкой для клемм.
- Пролитый электролит нужно немедленно смывать с аккумулятора раствором воды и столовой соды.
- Если эксплуатация автомобиля не планируется в течение длительного времени, отсоедините провода от аккумулятора.

### \* ПРИМЕЧАНИЕ

В заводской комплектации на автомобиль устанавливается аккумулятор, не требующий технического обслуживания. Если автомобиль оснащен аккумулятором с отметками «LOWER» (Нижний уровень) и «UPPER» (Верхний уровень) на боковой стенке, в нем можно проверять уровень электролита. Уровень электролита должен находиться между отметками «LOWER» (Нижний уровень) и «UPPER» (Верхний уровень). Если уровень электролита низкий, то в аккумулятор требуется долить дистиллированную (деминерализованную) воду (запрещается доливать серную кислоту или другой электролит). В процессе доливки следите за тем, чтобы не забрызгать аккумулятор и соседние компоненты. Не следует переполнять элементы аккумулятора. Это может вызвать коррозию других деталей. Обязательно затяните крышки банок аккумулятора. Обратитесь в специализированную мастерскую. Kia рекомендует обратиться к официальному дилеру Kia или партнерской сервисной компании.

### ⚠ ПРЕДУПРЕЖДЕНИЕ

- Опасности, связанные с аккумулятором



Перед работой с аккумулятором в обязательном порядке прочтите следующие инструкции.



Не подносите к аккумулятору зажженные сигареты и другие источники открытого огня или искр.



В элементах аккумулятора постоянно присутствует водород — легко воспламеняющийся газ, который при возгорании может взорваться.



Храните аккумулятор в недоступном от детей месте, так как он заполнен высоко агрессивной СЕРНОЙ КИСЛОТОЙ. Не допускайте попадания аккумуляторной кислоты на кожу, в глаза, на одежду и на лакокрасочное покрытие.

(Продолжение)

(Продолжение)



Если электролит попал в глаза, промойте их чистой водой в течение по меньшей мере 15 минут и немедленно обратитесь за медицинской помощью. При попадании электролита на кожу тщательно промойте пораженный участок. Если вы почувствовали боль или жжение, немедленно обратитесь за медицинской помощью.



При зарядке аккумулятора или работе рядом с ним пользуйтесь защитными очками. При работе в замкнутом пространстве требуется обеспечить достаточную вентиляцию.



Неправильно утилизированный аккумулятор может нанести вред окружающей среде и здоровью человека. Утилизировать аккумулятор нужно в соответствии с местными законами или нормами.

(Продолжение)

(Продолжение)



Аккумулятор содержит свинец. Не выбрасывайте его после использования. Обратитесь в специализированную мастерскую. Kia рекомендует обратиться к официальному дилеру Kia или партнерской сервисной компании.

- При подъеме аккумулятора возможна утечка аккумуляторной кислоты, вызванная чрезмерным давлением на пластиковый корпус, что грозит получением травм. Аккумулятор следует поднимать с помощью специального держателя или руками, взяв его за противоположные углы.
- Не следует заряжать аккумулятор, подключенный к сети автомобиля.
- Электрическая система зажигания работает под высоким напряжением. Не прикасайтесь к этим компонентам, если работает двигатель или включено зажигание.

(Продолжение)

(Продолжение)

Несоблюдение приведенных выше мер предосторожности может стать причиной получения тяжелых травм или гибели.



### ПРЕДОСТЕРЕЖЕНИЕ

- Если автомобиль длительное время не будет эксплуатироваться в условиях низкой температуры, отсоедините аккумулятор и храните его в помещении.
- Аккумулятор должен быть всегда полностью заряжен для предотвращения повреждения корпуса в местах с низкой температурой.
- Аккумулятор может разрядиться, если к нему подключены сторонние электронные устройства. Не следует использовать устройства, не одобренные производителем автомобиля.

## Табличка с указанием емкости аккумулятора

■ Пример

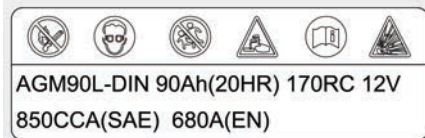

OUM074113L

\* Фактическая табличка с информацией об аккумуляторе в автомобиле может отличаться от изображенной на рисунке.

1. AGM90L-DIN: Наименование модели аккумулятора Kia
2. 90 Ач (20 ч): Номинальная емкость (в ампер-часах)
3. 170RC: Номинальная резервная емкость (в минутах)
4. 12 В: Номинальное напряжение
5. 850CCA (SAE): Испытание при низких температурах, ток в амперах по SAE

6. 680A: ток в амперах по результатам испытаний при низких температурах по EN

## Зарядка аккумулятора

В автомобиле установлен кальциевый аккумулятор, не требующий обслуживания.

- Если аккумулятор разряжается за короткое время (например, вследствие того, что были оставлены включенными фары головного света или освещение в салоне, пока автомобиль не использовался), то заряжать его следует медленно (малым током) в течение 10 часов.
- Если аккумулятор постепенно разряжается из-за большой электрической нагрузки в процессе эксплуатации автомобиля, то его зарядку нужно выполнять при токе 20–30 А в течение двух часов.

## **⚠ ПРЕДУПРЕЖДЕНИЕ**

### **- Зарядка аккумулятора**

Во время зарядки аккумулятора соблюдайте следующие меры предосторожности:

- Снимите аккумулятор с автомобиля и разместите в помещении с хорошей вентиляцией.
- Рядом с аккумулятором не разрешается курить, также он не должен располагаться вблизи источников открытого огня и искр.
- Во время зарядки постоянно наблюдайте за аккумулятором, выключайте или снижайте ток зарядки, если элементы аккумулятора начинают активно выделять газ (кипеть) или температура в каком-либо элементе превышает 49 °С.
- При работе с аккумулятором, находящимся на зарядке, используйте защитные очки.

(Продолжение)

(Продолжение)

- Аккумулятор отключается от зарядного устройства в следующем порядке.
  1. Отключите сетевой выключатель зарядного устройства аккумулятора.
  2. Отсоедините зажим отрицательного вывода от отрицательной клеммы аккумулятора.
  3. Отсоедините зажим положительного вывода от положительной клеммы аккумулятора.

### ПРЕДУПРЕЖДЕНИЕ

- Перед тем как выполнять обслуживание или подзарядку аккумулятора, отключите все потребители и выключите двигатель.
- При отключении и подключении аккумулятора отрицательный кабель следует отключать первым и подключать последним.
- Рекомендуется проводить операции, связанные с аккумулятором, в специализированной мастерской. Kia рекомендует обратиться к официальному дилеру Kia или партнерской сервисной компании.

### ПРЕДОСТЕРЕЖЕНИЕ

- *Следует предохранять аккумулятор от воздействия воды и других жидкостей.*
- *В целях безопасности следует использовать запасные детали из специализированной мастерской. Kia рекомендует обратиться к официальному дилеру Kia или партнерской сервисной компании.*

 **ПРЕДОСТЕРЕЖЕНИЕ**

**- Аккумулятор AGM  
(при наличии)**

- **Аккумуляторы AGM (Absorbent Glass Matt —поглощающее стекловолокно) не требуют ухода. Их обслуживание может производить только специализированная мастерская. Kia рекомендует обратиться к официальному дилеру Kia или партнерской сервисной компании.**

**Для зарядки аккумулятора AGM пользуйтесь только автоматическими зарядными устройствами, разработанными специально для аккумуляторов AGM.**

- **При замене аккумулятора AGM следует использовать запасные детали из специализированной мастерской. Kia рекомендует обратиться к официальному дилеру Kia или партнерской сервисной компании.**

*(Продолжение)*

*(Продолжение)*

- **Не открывайте и не снимайте крышку сверху аккумулятора. Это может вызвать протечку электролита изнутри, что может привести к серьезной травме.**

**Сброс настроек элементов**

После разрядки или отсоединения аккумулятора необходимо восстановить настройки элементов.

- Автоматическое закрытие/открытие окна
- Люк в крыше
- Маршрутный компьютер
- Система климат-контроля
- Интегрированное ЗУ
- Аудиосистема



## ШИНЫ И КОЛЕСА

### Уход за шинами

Для соблюдения надлежащих правил эксплуатации и техники безопасности, а также достижения максимальной экономии топлива необходимо всегда поддерживать рекомендуемое давление в шинах, не превышать пределы нагрузки и выполнять указания по распределению груза.

### Рекомендуемое давление в шинах в холодном состоянии

Давление во всех шинах (включая шину запасного колеса) следует проверять, когда шины находятся в холодном состоянии. Считается, что шины находятся в холодном состоянии, если автомобиль простоял на месте по меньшей мере три часа или проехал менее 1,6 км.

Для обеспечения оптимальных ходовых качеств, хорошей управляемости автомобиля и минимизации износа шин необходимо поддерживать рекомендованные значения давления в шинах.

Рекомендованные показатели давления в шинах см. в разделе “Шины и колеса” в разделе 9.

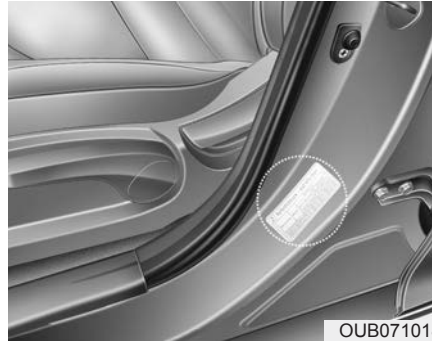

Все технические характеристики (размеры и значения давления) указаны на табличке, которая находится в автомобиле.

### **⚠ ПРЕДУПРЕЖДЕНИЕ**

**- Низкое давление воздуха в шинах**

При слишком низком давлении воздуха в шинах (70 кПа или менее) может отмечаться сильный перегрев колес, который ведет к разрывам шин, отделению протектора и другим неисправностям, в результате которых автомобиль теряет управление, что может привести к получению серьезных травм или гибели. Этот риск возрастает в жаркую погоду, а также при длительной езде на высоких скоростях.

 **ПРЕДОСТЕРЕЖЕНИЕ**

- Низкое давление в шинах также приводит к чрезмерному износу, ухудшению управляемости автомобиля и увеличению расхода топлива. Также возможна деформация колесных дисков. Необходимо следить за тем, чтобы давление в шинах соответствовало требуемому уровню. Если шину приходится часто подкачивать, рекомендуется произвести проверку системы в специализированной мастерской. Kia рекомендует обратиться к официальному дилеру Kia или партнерской сервисной компании.
- При повышенном давлении воздуха в шинах пропадает плавность хода, отмечается чрезмерный износ центральной области протектора, а также увеличивается вероятность повреждений от помехи на дороге.

 **ПРЕДОСТЕРЕЖЕНИЕ**

- В прогретых шинах давление воздуха обычно превышает давление в холодном состоянии на 28–41 кПа. Не следует спускать воздух из прогретых шин для корректировки давления, поскольку в этом случае давление будет недостаточным.
- Не забывайте надевать на вентили колпачки. Без колпачка в золотник может попасть грязь или влага, из-за которых теряется герметичность. Если колпачка нет, при первой же возможности установите на вентиль новый колпачок.

 **ПРЕДУПРЕЖДЕНИЕ**

- Накачка шин

Повышенное или пониженное давление в шинах сокращает срок их службы, заметно ухудшает управляемость автомобиля и может стать причиной внезапной неисправности шин. В результате возможна потеря управления автомобилем и получение травм.

**ПРЕДОСТЕРЕЖЕНИЕ****- Давление в шинах****Необходимо соблюдать следующие рекомендации:**

- **Проверять давление нужно на холодных шинах. (После того как автомобиль простоял на месте по меньшей мере три часа либо проехал менее 1,6 км с момента запуска двигателя.)**
- **Давление воздуха в запасном колесе нужно проверять каждый раз при проверке давления в остальных шинах.**
- **Не следует перегружать автомобиль. Если на крыше автомобиля установлен багажник, следите за тем, чтобы не перегружать его.**
- **Изношенные старые шины могут стать причиной дорожно-транспортных происшествий. Заменяйте шины, если они повреждены или сильно изношен протектор.**

**Проверка давления в шинах**

Проверяйте состояние шин раз в месяц или чаще.

Кроме того, проверяйте давление в шине запасного колеса.

**Порядок проверки**

Для проверки давления в шинах используйте индикатор хорошего качества. Невозможно определить качество накачки шин путем простого визуального осмотра. Радиальные шины кажутся накачанными даже при недостаточном давлении воздуха в них.

Проверять давление нужно на холодных шинах. Холодное состояние означает, что автомобиль простоял не меньше трех часов или проехал не более 1,6 км.

Снимите колпачок с ниппеля шины. Установите на ниппель индикатор давления и плотно его прижмите, чтобы измерить давление воздуха. Если давления воздуха в холодной шине соответствует рекомендованному значению давления, указанному на шине и на информационной этикетке по нормативам нагрузки, то никаких дальнейших действий предпринимать не требуется.

Если давление низкое, подкачайте шину до достижения рекомендованного значения.

Если шина перекачана, спустите лишний воздух, нажав на металлический золотник по центру ниппеля шины. Повторно проверьте давление в шине с помощью индикатора. Проследите за тем, чтобы надеть на ниппели шин колпачки. Они способствуют предотвращению утечек, не допуская попадания на ниппель грязи и влаги.

### **⚠ ПРЕДУПРЕЖДЕНИЕ**

- Шины нужно периодически проверять на предмет достаточного внутреннего давления, а также наличия признаков износа и повреждений. Всегда используйте для этого индикатор давления в шинах.
- Недостаточное или чрезмерно высокое давление в шинах является причиной их неравномерного износа, вследствие чего ухудшается маневренность автомобиля, возможна потеря управления и внезапный разрыв шины, что может стать причиной аварии, травм и гибели людей. Рекомендованное значение давления воздуха в холодной шине указано в данном руководстве, а также на этикетке параметров шины, которая находится на центральной стойке со стороны водителя.

(Продолжение)

### **(Продолжение)**

- Изношенные шины могут стать причиной дорожно-транспортного происшествия. Изношенные шины, шины со следами неравномерного износа или поврежденные шины подлежат замене.
- Не забывайте проверять давление воздуха в запасном колесе. Компания Kia рекомендует проверять запасное колесо при каждой проверке давления воздуха в остальных шинах автомобиля.

### **Перестановка шин**

Для равномерного износа протектора рекомендуется переставлять шины через каждые 10 000 км пробега или чаще, если происходит неравномерный износ. При перестановке проверьте правильность балансировки шин.

Также при перестановке проверьте шины на предмет неравномерного износа и повреждений. Причиной повышенного износа обычно является неправильное давление воздуха в шинах, неправильный угол установки колес, разбалансированность колес, резкое торможение или резкие повороты. Проверьте протекторы и боковые стороны шин на наличие выпуклостей и неровностей. Замените шину в случае обнаружения подобных дефектов. Также шину следует заменить, если видна кордная ткань или корд. После перестановки колес убедитесь, что давление в передних и задних шинах соответствует рекомендуемым значениям, а также проверьте плотность затяжки крепежных гаек.

См. раздел “Шины и колеса” в разделе 9.

Без запасного колеса

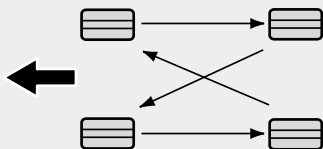

S2BLA790A

Шины с направленным рисунком протектора (при наличии)

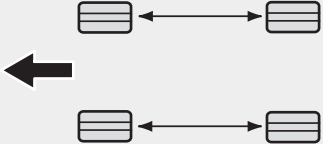

CBGQ0707A

При перестановке шин необходимо проверить тормозные колодки на предмет износа.

### \* ПРИМЕЧАНИЕ

Радиальные шины с асимметричным рисунком протектора можно переставлять только спереди назад, но не справа налево.

### ⚠ ПРЕДУПРЕЖДЕНИЕ

- Не используйте компактное запасное колесо (при наличии) при перестановке.
- Ни при каких обстоятельствах не используйте одновременно шины с диагональным и радиальным кордом. Это может негативно повлиять на управляемость автомобилем и привести к повреждению имущества, серьезным травмам и даже смертельному исходу.

### Регулировка углов установки колес и их балансировка

Колеса вашего автомобиля тщательно отрегулированы и сбалансированы в заводских условиях для обеспечения максимального срока службы шин и наилучших рабочих характеристик автомобиля.

В большинстве случаев отсутствует необходимость в повторной регулировке колес. Однако если вы заметили повышенный износ шин или автомобиль при движении смещается в сторону, колеса необходимо повторно отрегулировать.

Если при движении по ровной дороге возникает вибрация, возможно, необходимо выполнить повторную балансировку колес.

### ⚠ ПРЕДОСТЕРЕЖЕНИЕ

Установка балансировочных грузов, не соответствующих требованиям, может привести к повреждению алюминиевых дисков вашего автомобиля. Используйте только рекомендованные балансировочные грузы.

## Замена шин



При чрезмерном износе шины индикатор износа (А) приобретает вид сплошной полосы. Это значит, что оставшаяся толщина протектора на шине составляет менее 1,6 мм. В этом случае замените шину.

Для замены шины не дожидайтесь проявления индикатора износа по всему протектору.

## \* ПРИМЕЧАНИЕ

При замене шин рекомендуется использовать шины той же марки, которые изначально поставлялись в комплекте с автомобилем.

В противном случае возможно ухудшение управляемости.

## ⚠ ПРЕДОСТЕРЕЖЕНИЕ

*При замене шин проверьте и подтяните гайки крепления колес после пробега 50 км, а также после пробега около 1 000 км. Если при движении автомобиля отмечается биение рулевого колеса или вибрация кузова автомобиля, то шина не сбалансирована. Выполните балансировку шин. Если проблема не устранена, следует обратиться в специализированную мастерскую. Kia рекомендует обратиться к официальному дилеру Kia или партнерской сервисной компании.*

## ⚠ ПРЕДУПРЕЖДЕНИЕ

### - Замена шин

Для снижения вероятности получения тяжелых или смертельных травм из-за аварии по причине разрыва шины или потери управления автомобилем выполняйте следующие действия:

- Изношенные шины, шины со следами неравномерного износа или поврежденные шины подлежат замене. Изношенные шины могут стать причиной резкого ухудшения эффективности торможения, рулевого управления и сцепления с дорожным покрытием.
- Не эксплуатируйте автомобиль при недостаточном или чрезмерном давлении в шинах. Это может стать причиной неравномерного износа и разрыва шины.

(Продолжение)

**(Продолжение)**

- При замене шин не ставьте на автомобиль одновременно радиальные и диагональные шины. При переходе с радиальных на диагональные шины заменяйте все шины (включая запасное колесо).
- Рекомендуется менять все четыре шины одновременно. Если это невозможно или необходимо, замените два передних или два задних колеса парой. Замена только одной шины может серьезно повлиять на управляемость автомобиля.
- При использовании шин и дисков, размеры которых отличаются от рекомендованных производителем, возможны нетипичные изменения характеристик маневренности и ухудшение управляемости автомобиля, что может привести к серьезной аварии.

**(Продолжение)****(Продолжение)**

- Колеса, не отвечающие техническим требованиям Kia, могут плохо подходить к установочному месту, что может вызвать повреждение автомобиля либо нетипичные изменения маневренности и ухудшение управляемости автомобиля.
- Система ABS работает на основе сравнения скоростей колес. Размер колеса влияет на его скорость. При замене шин все 4 шины должны быть одинакового размера, аналогичного размеру шин, которые поставлялись в комплекте с автомобилем. При использовании шин разного размера возможны сбои в работе систем ABS (антиблокировочная тормозная система) и ESC (система электронного контроля устойчивости).

***Замена компактного запасного колеса (при наличии)***

Срок службы протектора запасной шины меньше, чем у шины нормального размера. Замените ее, когда на шине станут видны индикаторные полоски износа протектора. Запасная шина должна быть того же размера и конструкции, как и те, которые поставляются с новым автомобилем, и должна монтироваться на том же колесе для компактной запасной шины. Компактная запасная шина не предназначена для установки на колесе нормального размера, а колесо для компактной запасной шины не предназначено для установки шины нормального размера.

### Замена колеса

При замене металлических колес (вне зависимости от ее причины) убедитесь, что новые колеса аналогичны заводским по диаметру, ширине обода и вылету.

#### **⚠ ПРЕДУПРЕЖДЕНИЕ**

**Неправильный размер может негативно повлиять на срок службы колес и подшипников, тормозные качества, характеристики управляемости, дорожный просвет, просвет между корпусом и шинами, зазор цепей противоскольжения, калибровку спидометра и одометра, регулировку угла наклона фар и высоту бампера.**

### Сцепление шин с поверхностью дороги

Сцепление шин с поверхностью дороги может снижаться из-за износа шин, неправильной накачки или скользкого дорожного полотна. При появлении индикаторов износа протектора шины необходимо заменить. Чтобы снизить риск потерять управление, всегда сбавляйте скорость, если на дороге есть вода, снег или лед.

### Техническое обслуживание шин

В дополнение к правильному давлению накачки, уменьшению износа шин способствует правильная регулировка углов установки колес. Если вы обнаружили неравномерную изношенность шин, проверьте углы установки колес в специализированной мастерской. Kia рекомендует обратиться к официальному дилеру Kia или партнерской сервисной компании. После установки новых шин убедитесь в их правильной балансировке. Это позволит сделать езду в автомобиле более комфортной и увеличит срок службы шин. Кроме того, шины необходимо повторно балансировать после снятия с дисков.



## Маркировка на боковых поверхностях шин

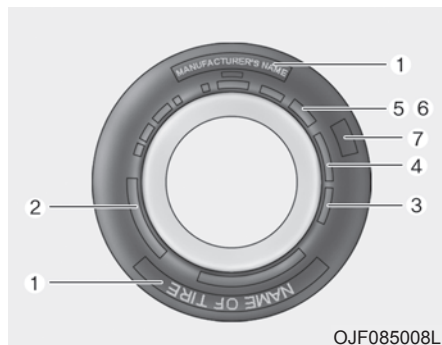

OJF085008L

На боковой поверхности нанесена идентифицирующая информация, основные характеристики шины и идентификационный номер шины (TIN), необходимый для сертификации соответствия стандартам безопасности. Номер TIN также может использоваться для идентификации шины в случае отзыва.

### 1. Изготовитель или фирменное наименование

Отображается название изготовителя или фирменное наименование.

### 2. Обозначение размера шины

На боковой поверхности шины указано обозначение размера шины. Эта информация потребуется при выборе сменной шины для автомобиля. Ниже приводится пояснение букв и цифр в обозначении размера шины.

Пример обозначения размера шины:

(обозначение на шинах вашего автомобиля может отличаться.)

### P235/55R19 108T

P — Тип автомобиля (шины, маркированные префиксом «P», предназначены для использования на легковых автомобилях или легких грузовых автомобилях; однако не все шины имеют эту маркировку).

235 — Ширина шины в миллиметрах.

55 — Отношение высоты профиля шины к его ширине. Высота сечения шины в процентах от ее ширины.

R — Код конструкции шины (радиальная).

19 — Диаметр обода в дюймах.

108 — Индекс нагрузки (цифровой код, обозначающий максимально допустимую нагрузку на шину).

T — Индекс скорости шины. Дополнительная информация представлена в таблице индексов скорости шин в этом разделе.

### Обозначение размера колеса

На колесах также имеется маркировка, содержащая данные, которые необходимы при замене. Далее приводится расшифровка буквенных и цифровых обозначений размера колеса.

Пример обозначения размера колеса:

**7,5JX19**

7,5 — ширина обода в дюймах.

J — профиль обода колеса.

19 — диаметр обода в дюймах.

### Категории скорости шин

В приведенной ниже таблице перечислены распространенные скоростные категории, которые используются в настоящее время для шин легковых автомобилей. Скоростная категория содержится в обозначении размера шины на ее боковине. Этот символ указывает на максимальную скорость безопасной эксплуатации шины.

Символ скоростной категории	Максимальная скорость
S	180 км/ч
T	190 км/ч
H	210 км/ч
V	240 км/ч
W	270 км/ч
Y	300 км/ч

### 3. Проверка срока службы шин (TIN: идентификационный номер шины)

Любые шины, с даты изготовления которых прошло более 6 лет (включая шину запасного колеса), необходимо заменить на новые. Вы можете найти дату изготовления в виде кода DOT на боковине шины (возможно, с внутренней стороны колеса). Код DOT — это последовательность знаков на шине, состоящая из цифр и букв английского языка. На дату изготовления указывают последние четыре цифры (символа) кода DOT.

#### DOT : XXXX XXXX OOOO

В первой части кода DOT зашифрован номер завода-изготовителя, размер шины и рисунок протектора, а последние четыре цифры обозначают неделю и год изготовления.

Например:

DOT XXXX XXXX 1618 означает, что шина была изготовлена на 16-й неделе 2018 года.

**⚠ ПРЕДУПРЕЖДЕНИЕ****- Возраст шины**

С течением времени качество шин ухудшается, даже когда они не используются.

Вне зависимости от оставшегося протектора рекомендуется заменять шины примерно после шести (6) лет штатной эксплуатации. Износ может увеличиться при воздействии высоких температур в жарком климате или вследствие регулярных высоких нагрузок. Несоблюдение этого предупреждения может привести к внезапному выходу шины из строя, что вызовет потерю управления и аварию с причинением тяжелых травм или летальным исходом.

**4. Количество и состав слоев шины**

Количество слоев обрешиненного корда в шине. Производители также должны указать материалы, из которых изготовлены шины (сталь, нейлон, полиэстер и другие). Буква «R» означает шину с радиальной ориентацией корда; буква «D» — с диагональной, а буква «B» указывает на диагонально-опоясанный каркас.

**5. Максимально допустимое давление в шине**

Этот параметр представляет собой самое высокое давление воздуха, допустимое в шине. Не следует превышать максимально допустимое давление в шине. Рекомендованное давление в шине см. на шине и на табличке с информацией о шине и нагрузке.

**6. Максимальная номинальная нагрузка**

Это число указывает на максимальную нагрузку на шину в килограммах и фунтах. При замене шин на автомобиле новые шины должны иметь такую же номинальную нагрузку, как и те, что были установлены на заводе-изготовителе.

**7. Единообразная классификация шин по качеству**

Класс качества указывается на боковине шины между плечом протектора и максимальной шириной профиля.

Например:

TREADWEAR 200  
(Износ протектора 200)

TRACTION AA  
(Сцепление с поверхностью AA)

TEMPERATURE A  
(Температура A)

### Износ протектора

Класс износостойкости шины — это сравнительная оценка, основанная на скорости износа шины при испытаниях в контролируемых условиях в ходе утвержденной серии испытаний. Например, шина класса 150 в условиях испытаний будет изнашиваться в полтора (1,5) раза дольше, чем шина класса 100.

Относительные характеристики шины зависят от реальных условий эксплуатации, но при этом они могут отличаться от стандартных из-за различий в стиле вождения, техническом обслуживании, характеристиках дорожного покрытия и климата.

Класс износостойкости шины указан на боковых поверхностях шин, предназначенных для легковых автомобилей. Шины, используемые на вашем автомобиле в качестве стандартного или дополнительного оборудования, могут отличаться по классу.

### Сцепление с поверхностью: АА, А, В и С

Сцепление с поверхностью делят на три класса: АА, А, В и С (от высшего к низшему). Эти классы представляют собой способность шины останавливаться на мокрой мостовой, измеренную в контролируемых условиях на испытательных поверхностях из асфальта и бетона, определенных государственными органами. Шины с отметкой С имеют наихудшие характеристики сцепления с поверхностью.

### Температура: А, В и С

Температурные классы — А (наивысшая), В и С — обозначают устойчивость шины к выделению тепла и ее способность рассеивать тепло при испытаниях в контролируемых условиях на специфицированном лабораторном испытании колеса в помещении.

Высокая температура может стать причиной ухудшения состояния материала шины и снижения срока службы шины, а чрезмерно высокая температура может привести к внезапному разрыву шины. Классы А и В представляют собой более высокие уровни показателей, полученные в лабораторных условиях с использованием испытательного колеса, чем минимальные, требуемые законодательством.

### ПРЕДУПРЕЖДЕНИЕ

Степень сцепления с дорогой определяется для шины на основании испытаний с торможением при движении по прямой и не учитывает ускорение, повороты, гидропланирование или пиковые характеристики сцепления с дорогой.

**⚠ ПРЕДУПРЕЖДЕНИЕ****- Температура шины**

Температурный класс определяется для шины с нормальным давлением воздуха и при отсутствии перегрузки. Слишком высокая скорость, пониженное давление или повышенная нагрузка, действующие по отдельности или в сочетании друг с другом, могут привести к теплообразованию и возможному внезапному разрыву шины. Это может привести к потере управления автомобилем, серьезным травмам и смертельному исходу.

**Низкопрофильная шина  
(при наличии)**

Низкопрофильные шины, у которых отношение высоты профиля к ширине меньше 50, придают автомобилю спортивный вид. Поскольку низкопрофильные шины оптимизированы для лучшей управляемости и торможения, они могут снижать комфортность езды и создают больше шума по сравнению с обычными шинами.

**⚠ ПРЕДОСТЕРЕЖЕНИЕ**

Поскольку боковина низкопрофильной шины уже, чем у обычной, колесный диск и сама шина такого профиля больше подвержены повреждениям. По этой причине следуйте приведенным ниже указаниям.

- При движении по неровной дороге или бездорожью управляйте автомобилем осторожно, потому что шины и диски могут быть повреждены. После поездки осматривайте шины и диски.

*(Продолжение)*

*(Продолжение)*

- При проезде через выбоину, лежащего полицейского, канализационный люк или бордюр двигайтесь медленно, чтобы не повредить шины и диски.
- Если шина подверглась удару, следует проверить ее состояние или связаться со специализированной мастерской. Kia рекомендует обратиться к официальному дилеру Kia или партнерской сервисной компании.
- Во избежание повреждения шин проверяйте их состояние и давление через каждые 3 000 км.

 **ПРЕДОСТЕРЕЖЕНИЕ**

- *Повреждение шины трудно распознать при визуальной проверке. При малейшем намеке на такое повреждение, даже если его не видно при осмотре, необходимо проверить или заменить шину, поскольку ее повреждение может стать причиной утечки воздуха.*
- *На повреждения шины при движении по неровной дороге, бездорожью, выбоине, люку или бордюру гарантия не распространяется.*
- *Информацию о шине можно найти на ее боковине.*

## ПРЕДОХРАНИТЕЛИ

### ■ Пластинчатый



### ■ Патронные



### ■ Многофункциональный предохранитель

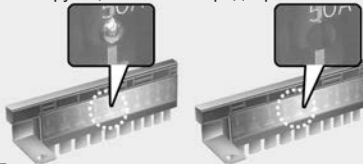

### ■ Предохранители аккумулятора



OJF075021

\* Левая сторона: нормальный  
Справа: перегоревший

Предохранители обеспечивают защиту электрической системы автомобиля от перегрузок.

В этом автомобиле установлено 2 (или 3) панели с предохранителями, одна из которых находится в нижней части панели со стороны водителя, а остальные — в моторном отсеке, рядом с аккумулятором.

Если не работают осветительные приборы, принадлежности или органы управления автомобилем, проверьте исправность предохранителя соответствующей электрической цепи. Если предохранитель перегорел, то элемент внутри него расплавился.

Если электрическая система не работает, в первую очередь следует проверить предохранители в панели на стороне водителя.

Перед тем как заменять перегоревший предохранитель, отключите отрицательный кабель аккумулятора.

Заменять перегоревший предохранитель нужно предохранителем, имеющим такой же номинал.

Если после замены новый предохранитель сгорел, это указывает на неисправность в электрической цепи. Не пользуйтесь неисправной системой и незамедлительно обратитесь за помощью в специализированную мастерскую. Kia рекомендует проконсультироваться с официальным дилером Kia или партнерской сервисной компанией.

В автомобиле используются предохранители трех типов: пластинчатые для низких токов, патронные и самовосстанавливающиеся для высоких токов.

### ПРЕДУПРЕЖДЕНИЕ

- Замена предохранителя

- Заменять предохранитель можно только предохранителем с таким же номиналом.
- Установка предохранителя с более высоким номиналом может стать причиной повреждений и возгорания.
- Запрещено устанавливать проволоку или алюминиевую полосу вместо полноценного предохранителя даже в качестве временной меры. Это может привести к значительным повреждениям проводки и ее возгоранию.
- Не следует вносить произвольные модификации или дополнения в электропроводку автомобиля.

### ПРЕДОСТЕРЕЖЕНИЕ

*Не пользуйтесь для извлечения предохранителей отверткой или любым другим металлическим предметом, так как это может привести к короткому замыканию и повреждению системы.*

### \* ПРИМЕЧАНИЕ

- При замене предохранителя переведите ключ зажигания в положения «OFF» (Выкл.), отключите переключатели всех электрических устройств затем отсоедините провод от (-) клеммы аккумулятора.
- Элементы в табличке со сведениями о панели предохранителей/реле могут отличаться от фактически установленных в автомобиле.

### ПРЕДОСТЕРЕЖЕНИЕ

- При замене перегоревшего предохранителя или реле на исправный элемент, проследите за тем, чтобы он плотно сел в зажимы держателя. Неплотно посаженный предохранитель или реле могут стать причиной повреждения электрических систем и проводки автомобиля и привести к возгоранию.
- Не следует извлекать предохранители, реле и клеммы, закрепленные болтами или гайками. При установке предохранителя, реле и клеммы могут быть закреплены не полностью, что является потенциальной причиной возгорания. Если предохранители, реле и клеммы, закрепленные болтами или гайками, сгорели, следует обратиться в специализированную мастерскую. *Kia* рекомендует проконсультироваться с официальным дилером *Kia* или партнерской сервисной компанией.  
(Продолжение)



*(Продолжение)*

- Не устанавливайте в клеммы под предохранители/реле посторонние предметы, такие как отвертка или проволочная перемычка. Это может стать причиной нарушения контакта и выхода системы из строя.
- Не следует напрямую замыкать клеммы, предусмотренные для установки предохранителей и реле, с помощью отвертки или проволочной перемычки. Вследствие нарушения контакта возможны повреждение или выход из строя электрической системы и проводки в салоне автомобиля.
- В случае подключения провода непосредственно к заднему габаритному огню или установке лампы с мощностью, превышающей установленную для прицепов величину и др., внутренние соединения или проводка могут сгореть.



### **ПРЕДОСТЕРЕЖЕНИЕ**

*Визуально проверьте, надежно ли закрыта крышка панели предохранителей. Если крышка панели предохранителей закрыта неплотно, в систему может попасть влага и повредить электрические компоненты.*

### **\* ПРИМЕЧАНИЕ**

- Запрещено использование нестандартных проводов при монтаже проводки

Использование нестандартных проводов в автомобиле может привести к сбою работоспособности и повреждению оборудования автомобиля. Использование нестандартных проводов особенно при подключении AVN (аудио/видео/навигационная система), системы сигнализации, панели удаленного управления двигателем, автомобильного телефона или радио может привести к повреждению автомобиля или пожару.

### **\* ПРИМЕЧАНИЕ**

- Запрещено изменение конструкции автомобиля

Не пытайтесь как-либо изменить конструкцию автомобиля. Это незаконно и может повлиять на работу, срок службы и безопасность использования автомобиля. На случаи возникновения проблем, связанных с изменением конструкции, гарантия не распространяется.

Следует учитывать возможность возникновения проблем с безопасностью, вызванных изменением конструкции автомобиля путем установки посторонних электронных устройств (ламп, черного ящика, электрического оборудования, диагностических устройств, устройств связи и т. д.). Это может привести к неисправности автомобиля, разряду аккумулятора, повреждению проводки, разъемов или пожару в автомобиле.

## \* ПРИМЕЧАНИЕ

- Информация, касающаяся тонировки стекол

Тонировка стекол (особенно использование металлического покрытия) может привести к нарушению связи или плохому радиоприему, а также привести к сбоям автоматической системы освещения из-за чрезмерного изменения освещенности в салоне автомобиля. Раствор, используемый для тонировки, также может попасть в электрические и электронные устройства, что может привести к повреждениям и сбоям в работе.

## Замена предохранителя на внутренней панели

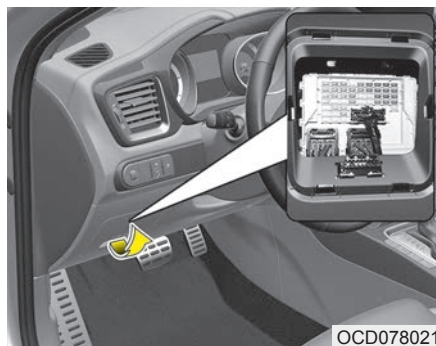

1. Выключите замок зажигания и все остальные переключатели.
2. Откройте крышку панели предохранителей.

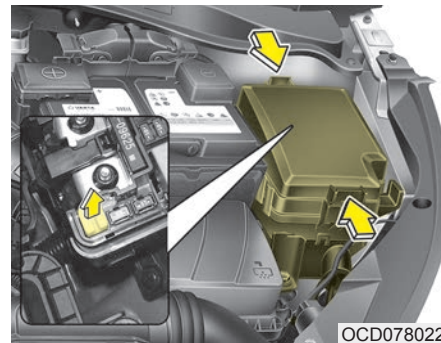

3. Извлеките предположительно неисправный предохранитель. Для этого воспользуйтесь специальным приспособлением, которое находится в основном блоке предохранителей в моторном отсеке.
4. Проверьте извлеченный предохранитель и замените его в случае неисправности. Запасные предохранители находятся в блоке предохранителей приборной панели (или в блоке предохранителей в моторном отсеке).
5. Установите новый предохранитель с таким же номиналом и убедитесь в том, что он плотно сел в зажимы.

Если предохранитель сидит неплотно, следует обратиться в специализированную мастерскую. Kia рекомендует проконсультироваться с официальным дилером Kia или партнерской сервисной компанией.

При отсутствии запасных предохранителей используйте предохранители с теми же характеристиками, установленные в цепях устройств, которые не являются обязательными для работы автомобиля, таких как прикуриватель.

Если фары головного света, задние фонари, стоп-сигналы, лампы освещения подножки, дневные ходовые огни не работают, а предохранители исправны, проверьте блок предохранителей в моторном отсеке. Если предохранитель перегорел, его необходимо заменить.

### Замена предохранителя в моторном отсеке

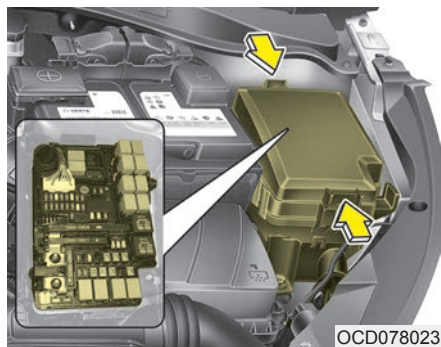

1. Выключите замок зажигания и все остальные переключатели.
2. Снимите крышку панели предохранителей, нажав на защелку и потянув крышку вверх. Если не работает пластинчатый плавкий предохранитель, извлеките его с помощью специальных клещей, предназначенных для замены предохранителей, расположенных в блоке предохранителей моторного отделения. После извлечения установите запасной предохранитель аналогичного номинала.

3. Проверьте извлеченный предохранитель и замените его в случае неисправности. Для того чтобы извлечь или вставить предохранитель, расположенный на панели предохранителей моторного отделения, воспользуйтесь специальными щипцами.
4. Установите новый предохранитель с таким же номиналом и убедитесь в том, что он плотно сел в зажимы. Если предохранитель сидит неплотно, следует обратиться в специализированную мастерскую. Kia рекомендует проконсультироваться с официальным дилером Kia или партнерской сервисной компанией.

#### ПРЕДОСТЕРЕЖЕНИЕ

*После проверки панели предохранителей в моторном отделении установите на место крышку панели и прижмите ее до щелчка.*

*В противном случае возможен отказ электрической системы из-за попадания воды.*

## Многофункциональный предохранитель

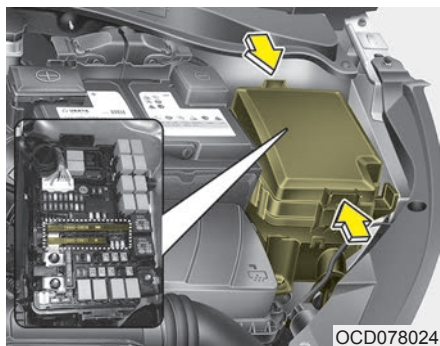

Если самовосстанавливающийся предохранитель перегорел, его необходимо извлечь следующим образом:

1. Отсоедините отрицательный кабель аккумулятора.
2. Снимите гайки, показанные на картинке выше.
3. Замените предохранитель на новый, такого же номинала.
4. Установка выполняется в порядке, обратном снятию.

## \* ПРИМЕЧАНИЕ

Если самовосстанавливающийся предохранитель перегорел, следует обратиться в специализированную мастерскую. Kia рекомендует проконсультироваться с официальным дилером Kia или партнерской сервисной компанией.

## Основной предохранитель

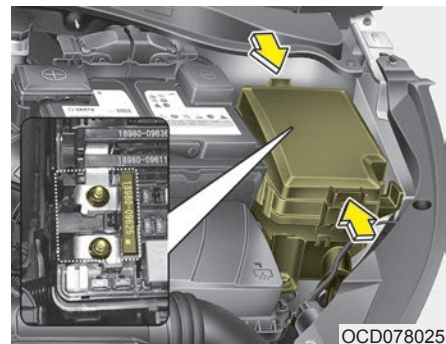

Если основной предохранитель перегорел, его следует извлечь следующим образом:

1. Выключите двигатель.
2. Отсоедините отрицательный кабель аккумулятора.
3. Снимите гайки, показанные на картинке выше.
4. Замените предохранитель на новый, такого же номинала.
5. Установка выполняется в порядке, обратном снятию.

Если главный плавкий предохранитель перегорел, хотя предохранитель в моторном отсеке и внутренний предохранитель остались неповрежденными, если электрическая система не работает, главный предохранитель мог выйти из строя. Главный предохранитель соединяется с другими частями и системой. Обратитесь в специализированную мастерскую. Kia рекомендует обратиться к официальному дилеру Kia или партнерской сервисной компании.

### Предохранитель аккумулятора

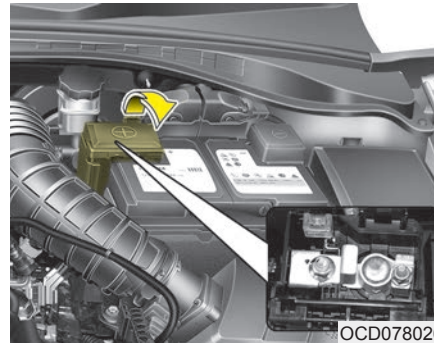

OCD078026

Если предохранитель аккумулятора перегорел, его следует извлечь следующим образом:

1. Отсоедините отрицательный кабель аккумулятора.
2. Снимите гайки, показанные на картинке выше.
3. Замените предохранитель на новый, такого же номинала.
4. Установка выполняется в порядке, обратном снятию.

### \* ПРИМЕЧАНИЕ

Если предохранитель аккумулятора перегорел, обратитесь в специализированную мастерскую. Kia рекомендует проконсультироваться с официальным дилером Kia или партнерской сервисной компанией.



### ПРЕДОСТЕРЕЖЕНИЕ

*Визуально проверьте, надежно ли закрыта крышка панели предохранителей. Если крышка панели предохранителей не села на место, возможны повреждения электрической системы вследствие попадания влаги.*

## Описание панели предохранителей/реле

■ Панель предохранителей сбоку от водителя



■ Панель с предохранителями в моторном отсеке

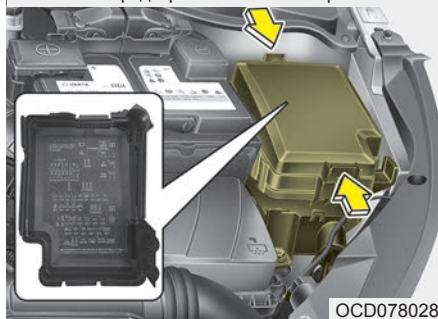

■ Панель с предохранителями в моторном отсеке (крышка клемм аккумулятора)

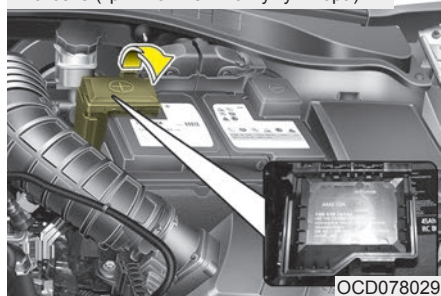

На внутренней стороне крышки панели предохранителей/реле находится табличка с указанием наименования и номинальных параметров предохранителей/реле.

## \* ПРИМЕЧАНИЕ

Не все описания панели предохранителей, приведенные в данном руководстве, могут относиться к вашему автомобилю. Информация была точной на момент печати. При осмотре панели предохранителей в автомобиле см. табличку со сведениями о панели предохранителей.

Панель предохранителей сбоку от водителя

6 SPARE 10A	4 MODULE 10A	75A MULTI MEDIA	15A IG1	25A LDH	15A IGN	1 MODULE 10A	75A CLUSTER	2 BU 75A	1 75A	15A
1 MEMORY 10A	5 SPARE 10A	5 MODULE 10A	10A LDH	4 SPARE 10A	10A IGN	7 MODULE 10A	3 MODULE 75A	2 BU 75A	2 SPARE 75A	10A
1 MODULE 10A	E-CALL 10A	10A E-CALL	1 15A AVC	3 SPARE 75A	2 25A	2 20A	6 MODULE 75A	2 AVC 75A	2 10A	10A
10A FRONT	20A REAR	20A REAR	2 20A	7 SPARE 10A	25A	1 20A	1 SPARE 15A	2 MODULE 10A	15A LDC (H)	15A
25A RH	10A REAR	1 10A BU	15A						20A POWER OUTLET	20A
25A LH	20A FRONT	20A BRAKE SWITCH	10A							
25A DRV	25A AMP	10A PASS	10A							

91990-J7000  
USE THE DESIGNATED FUSE ONLY  
используйте только предназначенные предохранители

OCD078031

Приборная панель (панель предохранителей сбоку от водителя)

Наименование предохранителя	Символ	Номинал предохранителя	Защищаемая цепь
ПАМЯТЬ 1	<sup>1</sup> MEMORY	10А	Модуль IMS (встроенной системы памяти) водителя, модуль управления кондиционером, модуль двери багажного отделения с электроприводом
МОДУЛЬ 1	<sup>1</sup> MODULE	10А	Модуль активной воздушной заслонки, диагностический разъем, комбинация приборов, переключатель аварийной сигнализации, блок реле ICM (интегральный модуль) (реле складывания/раскладывания наружных зеркал), автоматический датчик освещенности и фотодатчик, выключатель консоли, наружная ручка интеллектуального ключа со стороны водителя/пассажира
ДВЕРЬ БАГАЖНОГО ОТДЕЛЕНИЯ		10А	Реле двери багажного отделения
СТЕКЛОПОДЪЕМНИК ПРАВОГО СТЕКЛА	<sup>RH</sup> 	25А	Реле правого электрического стеклоподъемника, предохранительный модуль электрического стеклоподъемника водительской/пассажирской двери, предохранительный модуль электрического стеклоподъемника задней правой двери
СТЕКЛОПОДЪЕМНИК ЛЕВОГО СТЕКЛА	<sup>LH</sup> 	25А	Реле левого электрического стеклоподъемника, предохранительный модуль электрического стеклоподъемника водительской/пассажирской двери, предохранительный модуль электрического стеклоподъемника задней левой двери
СИДЕНЬЕ ВОДИТЕЛЯ С ЭЛЕКТРИЧЕСКИМ ПРИВОДОМ	<sup>DRV</sup> 	25А	Модуль системы запоминания положения сиденья водителя (IMS), ручной переключатель положения сиденья водителя
МОДУЛЬ 4	<sup>4</sup> MODULE	7,5А	Модуль управления интеллектуальной системой помощи при парковке, выключатель амортизирующей прокладки, интегрированный блок управления электрооборудованием кузова (IBU), блок системы удержания полосы, модуль предупреждения об опасности столкновения "в слепой зоне на бампере с левой стороны / с правой стороны", электрический стояночный тормоз, модуль управления дозированием, модуль активной воздушной заслонки, вспомогательная функция предотвращения лобового столкновения



Наименование предохранителя	Символ	Номинал предохранителя	Защищаемая цепь
Модуль экстренного вызова (E-CALL)	E-CALL	10А	Модуль экстренного вызова системы ЭРА-ГЛОНАСС
ПОДОГРЕВ ЗАДНИХ СИДЕНИЙ		20А	Модуль управления подогревом задних сидений
ЗЕРКАЛО С ПОДОГРЕВОМ		10А	Наружное зеркало заднего вида с электроприводом со стороны водителя/пассажира, модуль управления системой кондиционирования воздуха, ЕСМ (блок управления двигателем) / РСМ (модуль управления силовым агрегатом)
ПОДОГРЕВ ПЕРЕДНЕГО СИДЕНЬЯ		20А	Модуль управления подогревом передних сидений, модуль управления вентиляцией передних сидений
УСИЛ.	AMP	25А	Усилитель звукового сигнала аудиосистемы, усилитель (AMP)
МУЛЬТИМЕДИЯ	MULTI MEDIA	15А	Преобразователь постоянного тока низкого напряжением (аудиосистема/AMP (усилитель)), головное устройство аудио, аудио/видео и навигации
МОДУЛЬ 5	<sup>5</sup> MODULE	10А	Электрический стояночный тормоз, модуль управления подогревом задних сидений, модуль экстренного вызова ЭРА-ГЛОНАСС, электрохроматическое зеркало, аудио, главный блок управления аудио/видео и навигацией, подсветка рычага переключения автоматической коробки передач, модуль управления системой кондиционирования воздуха, преобразователь постоянного тока низкого напряжением (аудиосистема/AMP (усилитель)), модуль управления подогревом передних сидений, модуль управления вентиляцией передних сидений, модуль системы запоминания положения сиденья водителя (IMS), переключение передних фар на ручке с левой/правой стороны
ЗАДНИЙ СТЕКЛООЧИСТИТЕЛЬ		15А	Двигатель заднего стеклоочистителя, блок реле ICM (интегральный модуль) (задний стеклоочиститель)
ДВЕРНОЙ ЗАМОК		20А	Реле блокировки/разблокировки дверей

Наименование предохранителя	Символ	Номинал предохранителя	Защищаемая цепь
IBU 1	<sup>1</sup> IBU	15А	Интегрированный блок управления электрооборудованием кузова (IBU)
ПЕРЕКЛ. ТОРМОЗА	BRAKE SWITCH	10А	Интегрированный блок управления электрооборудованием кузова (IBU), переключатель стоп-сигналов
ЭЛЕКТРОПРИВОД ПАССАЖИРСКОГО СИДЕНЬЯ	PASS 	10А	Модуль управления подогревом передних сидений, модуль управления вентиляцией передних сидений
ЗАЖ. 1	IG1	25А	Соединительная панель моторного отделения (предохранитель - ECU5, SENSOR4, ABS3, TCU2)
СТЕКЛОЧИСТИТЕЛЬ	LOW 	10А	Соединительная панель моторного отделения (реле переднего стеклоочистителя (медленная скорость)), двигатель переднего омывателя, интегрированный блок управления электрооборудованием кузова (IBU), блок управления двигателем (ECM) / модуль управления силовым агрегатом (PCM)
КОНДИЦИОНЕР 1	<sup>1</sup> A/C	7,5А	Соединительная панель моторного отделения (реле ВЕНТИЛЯТОРА ОХЛАЖДЕНИЯ 3, реле ЭПВС 2, реле ВЕНТИЛЯТОРА, реле ЭПВС 1, реле ЭПВС 3), модуль управления кондиционера
ПОДУШКА БЕЗОПАСНОСТИ 2	<sup>2</sup> 	10А	Модуль управления системой пассивной безопасности
ОМЫВАТЕЛЬ		15А	Многофункциональный переключатель
ЭЛЕКТРОУСИЛИТЕЛЬ РУЛЯ	 1	7,5А	Модуль электроусилителя руля

Наименование предохранителя	Символ	Номинал предохранителя	Защищаемая цепь
МОДУЛЬ 7		7,5А	Модуль управления подогревом задних сидений, модуль управления подогревом передних сидений, модуль управления вентиляцией передних сидений, нагреватель сопла, соединительная панель моторного отделения (реле дальнего света передних фар, реле передних фар), реле DCU (блок управления дозированием), двигатель вентилятора охлаждения
ЛЮК В КРЫШЕ 2		20А	Двигатель панорамного люка в крыше
ЛЮК В КРЫШЕ 1		20А	Двигатель панорамного люка в крыше
КОМБИНАЦИЯ ПРИБОРОВ	<b>CLUSTER</b>	7,5А	Комбинация приборов
МОДУЛЬ 3		7,5А	Переключатель спортивного режима, переключатель стоп-сигналов
ЗАПУСК		7,5А	Блок реле (ICM) (реле охранной сигнализации), переключатель диапазона коробки передач, соединительная панель моторного отделения (реле PDM 3 (IG1)), интегрированный блок управления электрооборудованием кузова (IBU), блок управления двигателем (ECM), модуль управления силовым агрегатом (PCM)
IBU 2		7,5А	Интегрированный блок управления электрооборудованием кузова (IBU)
ИНДИКАТОР ПОДУШКИ БЕЗОПАСНОСТИ		7,5А	Приборная панель, переключатель аварийной сигнализации

Наименование предохранителя	Символ	Номинал предохранителя	Защищаемая цепь
МОДУЛЬ 6	<sup>6</sup> MODULE	7,5А	Интегрированный блок управления электрооборудованием кузова (IBU)
МОДУЛЬ 2	<sup>2</sup> MODULE	10А	Аудио, Главный блок управления аудио/видео и навигацией, Преобразователь постоянного тока низкого напряжением (аудиосистема/AMP (усилитель)), интегрированный блок управления электрооборудованием кузова (IBU), модуль экстренного вызова ЭРА-ГЛОНАСС, беспроводное зарядное устройство, соединительная панель моторного отделения (реле розетки), AMP (усилитель), переключатель управления наружными зеркалами
ПОДУШКА БЕЗОПАСНОСТИ 1	<sup>1</sup> 	15А	Модуль управления системой пассивной безопасности
КОНДИЦИОНЕР 2	<sup>2</sup> A/C	10А	Соединительная панель моторного отделения (реле ВЕНТИЛЯТОРА), модуль управления кондиционером, резистор вентилятора, электродвигатель вентилятора, блок управления двигателем (ЕСМ)/модуль управления силовым агрегатом (РСМ)
LDC (B+)	LDC (B+)	15А	Аудио, Главный блок управления аудио/видео и навигацией, модуль управления кондиционером, преобразователь постоянного тока низкого напряжения, (аудиосистема/AMP (усилитель))
РОЗЕТКА	POWER OUTLET	20А	Передняя розетка питания, розетка на ручке с левой стороны



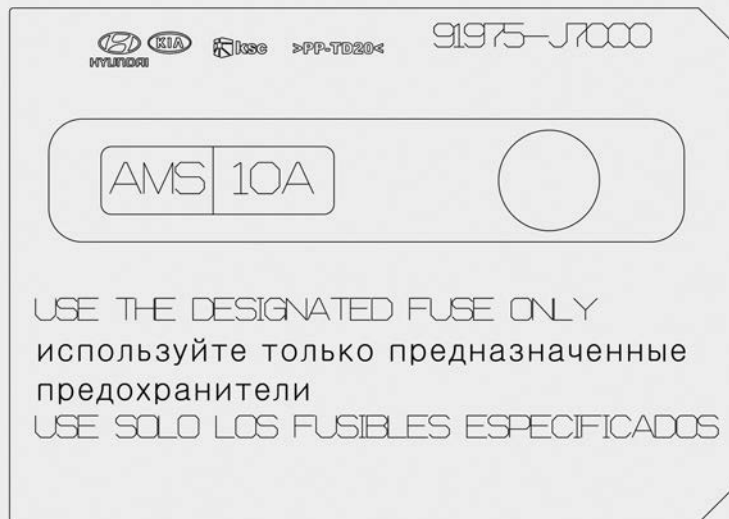

*Панель с предохранителями в моторном отсеке (крышка клемм АКБ)*











OCD078033









## Панель предохранителей в моторном отсеке



Наименование предохранителя	Символ	Номинал предохранителя	Защищаемая цепь
ГЕНЕРАТОР	ALT	150 (180/200)A	Предохранитель: ОХРАННАЯ СИГНАЛИЗАЦИЯ, ДАЛЬНИЙ СВЕТ ПЕРЕДНИХ ФАР, ABS1, ABS2, DCU1, МОДУЛЬ ДВЕРИ БАГАЖНОГО ОТДЕЛЕНИЯ С ЭЛЕКТРОПРИВОДОМ, РОЗЕТКА ЭЛ. ПИТАНИЯ1, генератор
MDPS 1	 1	80A	Модуль электроусилителя руля
АККУМУЛЯТОР 5	 5	60A	Предохранитель: ВЕНТИЛЯТОР ОХЛАЖДЕНИЯ1, ЗАДНИЙ ПОДОГРЕВ, ОБОГРЕВАТЕЛЬ С ПОЛОЖИТЕЛЬНЫМ ТКС 2, ОБОГРЕВАТЕЛЬ С ПОЛОЖИТЕЛЬНЫМ ТКС 3, ПОДОГРЕВАТЕЛЬ ТОПЛИВА, реле управления двигателем
АККУМУЛЯТОР 2	 2	60A	Соединительный блок приборной панели
АККУМУЛЯТОР 3	 3	60A	Соединительный блок приборной панели
АККУМУЛЯТОР 4	 4	50A	Соединительный блок приборной панели (предохранитель: БАГАЖНИК, ЭЛЕКТР. СТЕКЛОПОДЪЕМНИК ПРАВ., ЭЛЕКТР. СТЕКЛОПОДЪЕМНИК ЛЕВ., ЭЛЕКТРОПРИВОД ВОДИТ. СИДЕНИЯ, ПОДОГРЕВ ПЕРЕДН. СИДЕНИЯ, УСИЛИТ., ЭЛЕКТРОПРИВОД ПАССАЖИР. СИДЕНИЯ, ЛЮК В КРЫШЕ2, ЛЮК В КРЫШЕ1)
ВЕНТИЛЯТОР ОХЛАЖДЕНИЯ 1	 1	60(50)A	Реле ВЕНТИЛЯТОРА ОХЛАЖДЕНИЯ 2, реле ВЕНТИЛЯТОРА ОХЛАЖДЕНИЯ 1
ЗАДНИЙ ПОДОГРЕВ		40A	Реле ЗАДНЕГО ОБОГРЕВАТЕЛЯ

Наименование предохранителя	Символ	Номинал предохранителя	Защищаемая цепь
ВЕНТИЛЯТОР		40А	Реле вентилятора
ЗАЖИГ. 1	IG1	40А	Замок зажигания, реле PDM 3 (IG1), реле PDM 2 (ACC)
ЗАЖИГ. 2	IG2	40А	Замок зажигания, ПУСКОВОЕ реле, реле PDM 4 (IG2)
РАЗОГРЕВ		80А	Блок разогрева
ОБОГРЕВАТЕЛЬ С ПОЛОЖИТЕЛЬНЫМ ТКС 1	<sup>1</sup> PTC HEATER	50А	Реле ЭПВС 1
ОБОГРЕВАТЕЛЬ С ПОЛОЖИТЕЛЬНЫМ ТКС 2	<sup>2</sup> PTC HEATER	50А	Реле ЭПВС 2
ОБОГРЕВАТЕЛЬ С ПОЛОЖИТЕЛЬНЫМ ТКС 3	<sup>3</sup> PTC HEATER	50А	Реле ЭПВС 3
ПОДОГРЕВАТЕЛЬ ТОПЛИВА		30А	Реле ПОДОГРЕВАТЕЛЯ ТОПЛИВА
РОЗЕТКА ПИТАНИЯ 3	<sup>3</sup> POWER OUTLET	20А	Задняя розетка питания
РОЗЕТКА ПИТАНИЯ 2	<sup>2</sup> POWER OUTLET	20А	Передняя розетка питания, розетка на ручке с правой стороны
DCU 2 (Блок управления дверью 2)	<sup>2</sup> DCU	20А	Модуль управления дозированием







Наименование предохранителя	Символ	Номинал предохранителя	Защищаемая цепь
ТСУ 1	<sup>T1</sup> 	15А	БУТ (блок управления трансмиссией)
ВАКУУМНЫЙ НАСОС	VACUUM PUMP 	20А	Вакуумный насос
ТОПЛИВНЫЙ НАСОС	FUEL PUMP 	20А	Реле ТОПЛИВНОГО НАСОСА
ВЕНТИЛЯТОР ОХЛАЖДЕНИЯ 2	<sup>2</sup> 	40А	Реле ВЕНТИЛЯТОРА ОХЛАЖДЕНИЯ 3, реле ВЕНТИЛЯТОРА ОХЛАЖДЕНИЯ 2
АККУМУЛЯТОР 1	<sup>1</sup> 	40А	Соединительный блок приборной панели (РЕЛЕ БЛОКИРОВКИ ДЛИТ. НАГРУЗКИ, предохранитель: МОДУЛЬ1, ПОДОГРЕВ ЗАДН. СИДЕНИЙ, ЗАМОК ДВЕРИ, ИВУ1, ПЕРЕКЛ. ТОРМОЗА, ПОДУШКА БЕЗОПАСН.2)
ТДС 1	<sup>1</sup> ДСТ 	40А	БУТ (блок управления трансмиссией)
ТДС 2	<sup>2</sup> ДСТ 	40А	БУТ (блок управления трансмиссией)
ОХРАННАЯ СИГНАЛИЗАЦИЯ	<sup>1</sup> 	10А	Реле сигнала охранной сигнализации



Наименование предохранителя	Символ	Номинал предохранителя	Защищаемая цепь
ПЕРЕДНИЕ ФАРЫ, ДАЛЬНИЙ СВЕТ		10А	Реле дальнего света передних фар
ABS 1	<sup>1</sup> 	40А	Модуль управления электронной системой стабилизации курсовой устойчивости (ESC)
ABS 2	<sup>2</sup> 	30А	Модуль управления электронной системой стабилизации курсовой устойчивости (ESC)
DCU 1 (Блок управления дверью 1)	<sup>1</sup> 	40А	Реле DCU (блок управления дозированием)
МОДУЛЬ ДВЕРИ БАГАЖНОГО ОТДЕЛЕНИЯ С ЭЛЕКТРОПРИВОДОМ		30А	Модуль двери багажного отделения с электроприводом
РОЗЕТКА ПИТАНИЯ 1	<sup>1</sup> 	40А	Реле РОЗЕТКИ ПИТАНИЯ
DCU 4 (Блок управления дверью 4)	<sup>4</sup> 	20А	Модуль управления дозированием
DCU 3 (Блок управления дверью 3)	<sup>3</sup> 	15А	Модуль управления дозированием

Наименование предохранителя	Символ	Номинал предохранителя	Защищаемая цепь
ДАТЧИК 2		10А	<p>[Карра 1,4 л MPI] электромагнитный клапан контроля продувки, электромагнитный клапан впускного коллектора изменяемой геометрии, реле ВЕНТИЛЯТОРА ОХЛАЖДЕНИЯ 3, реле ВЕНТИЛЯТОРА ОХЛАЖДЕНИЯ 2, клапан регулирования масла (впуск/выпуск)</p> <p>[Карра 1,0 л T-GDI] реле компрессора кондиционера, электромагнитный клапан контроля продувки, электромагнитный клапан регулирования RCV, реле ВЕНТИЛЯТОРА ОХЛАЖДЕНИЯ 1, клапан регулирования масла (впуск/выпуск)</p> <p>[Карра 1,4 л T-GDI] реле компрессора кондиционера, электромагнитный клапан контроля продувки, электромагнитный клапан регулирования RCV, реле ВЕНТИЛЯТОРА ОХЛАЖДЕНИЯ 1, клапан регулирования масла (впуск/выпуск)</p> <p>[Gamma 1,6 л MPI] электромагнитный клапан контроля продувки, электромагнитный клапан впускного коллектора изменяемой геометрии, реле ВЕНТИЛЯТОРА ОХЛАЖДЕНИЯ 3, реле ВЕНТИЛЯТОРА ОХЛАЖДЕНИЯ 2, клапан регулирования масла (впуск/выпуск)</p> <p>[SmartStream D 1,6] реле компрессора кондиционера, реле обогревателя с положительным ТКС 1, датчик РМ, электронный привод VGT, переключатель уровня масла</p>
ECU 2		10А	<p>[Карра 1,4 л MPI] блок управления двигателем (ECM)</p> <p>[Карра 1,0 л T-GDI] блок управления двигателем (ECM)</p> <p>[Карра 1,4 л T-GDI] блок управления двигателем (ECM)</p> <p>[Gamma 1,6 л MPI] блок управления двигателем (ECM)/модуль управления силовым агрегатом (PCM)</p> <p>[SmartStream D 1,6] -</p>







Наименование предохранителя	Символ	Номинал предохранителя	Защищаемая цепь
ECU 1		20А	[Карра 1,4 л MPI] блок управления двигателем (ECM) [Карра 1,0 л T-GDI] блок управления двигателем (ECM) [Карра 1,4 л T-GDI] блок управления двигателем (ECM) [Gamma 1,6 л MPI] блок управления двигателем (ECM)/модуль управления силовым агрегатом (PCM) [SmartStream D 1,6] блок управления двигателем (ECM)
ИНЖЕКТОР	INJECTOR	15А	[Карра 1,4 л MPI] Инжектор 1~4 [Карра 1,0 л T-GDI] - [Карра 1,4 л T-GDI] - [Gamma 1,6 л MPI] Инжектор 1~4 [SmartStream D 1,6] -
ДАТЧИК 1		15А	[Карра 1,4 л MPI] кислородный датчик (верх), кислородный датчик (низ) [Карра 1,0 л T-GDI] кислородный датчик (верх), кислородный датчик (низ) [Карра 1,4 л T-GDI] кислородный датчик (верх), кислородный датчик (низ) [Gamma 1,6 л MPI] кислородный датчик (верх), кислородный датчик (низ) [SmartStream D 1,6] лямбда-датчик (больше/меньше), датчик расхода воздуха, электромагнитный клапан давления масла
КАТУШКА ЗАЖИГАНИЯ	IGN COIL	20А	[Карра 1,4 л MPI] катушка зажигания 1~4, конденсатор [Карра 1,0 л T-GDI] катушка зажигания 1~3 [Карра 1,4 л T-GDI] катушка зажигания 1~4 [Gamma 1,6 л MPI] катушка зажигания 1~4, конденсатор [SmartStream D 1,6] передний/задний датчик окислов азота

Наименование предохранителя	Символ	Номинал предохранителя	Защищаемая цепь
ECU 3		15A	[Карра 1,4 л MPI] блок управления двигателем (ECM) [Карра 1,0 л T-GDI] блок управления двигателем (ECM) [Карра 1,4 л T-GDI] блок управления двигателем (ECM) [Gamma 1,6 л MPI] блок управления двигателем (ECM)/модуль управления силовым агрегатом (PCM) [SmartStream D 1,6] блок управления двигателем (ECM)
КОНДИЦИОНЕР	A/C	10A	[Карра 1,4 л MPI] - [Карра 1,0 л T-GDI] компрессор кондиционера [Карра 1,4 л T-GDI] компрессор кондиционера [Gamma 1,6 л MPI] - [SmartStream D 1,6] компрессор кондиционера
ECU 5		10A	[Карра 1,4 л MPI] блок управления двигателем (ECM) [Карра 1,0 л T-GDI] блок управления двигателем (ECM) [Карра 1,4 л T-GDI] блок управления двигателем (ECM) [Gamma 1,6 л MPI] блок управления двигателем (ECM)/модуль управления силовым агрегатом (PCM) [SmartStream D 1,6] блок управления двигателем (ECM)
ДАТЧИК 4		15A	[Карра 1,4 л MPI] - [Карра 1,0 л T-GDI] - [Карра 1,4 л T-GDI] Вакуумный насос [Gamma 1,6 л MPI] - [SmartStream D 1,6] Датчик сигнала топливного фильтра, блок разогрева

Наименование предохранителя	Символ	Номинал предохранителя	Защищаемая цепь
ABS 3		10А	[Карра 1,4 л MPI] Модуль управления электронной системой стабилизации курсовой устойчивости (ESC), главный цилиндр сцепления [Карра 1,0 л T-GDI] Модуль управления электронной системой стабилизации курсовой устойчивости (ESC), главный цилиндр сцепления [Карра 1,4 л T-GDI] Модуль управления электронной системой стабилизации курсовой устойчивости (ESC), главный цилиндр сцепления [Gamma 1,6 л MPI] Модуль управления электронной системой стабилизации курсовой устойчивости (ESC), главный цилиндр сцепления [SmartStream D 1,6] Модуль управления электронной системой стабилизации курсовой устойчивости (ESC), главный цилиндр сцепления
TCU 2		15А	[Карра 1,4 л MPI] - [Карра 1,0 л T-GDI] - [Карра 1,4 л T-GDI] БУТ (блок управления трансмиссией), переключатель диапазона коробки передач [Gamma 1,6 л MPI] Переключатель диапазона коробки передач [SmartStream D 1,6] БУТ (блок управления трансмиссией), переключатель диапазона коробки передач
ДАТЧИК 3		10А	[Карра 1,4 л MPI] Реле ТОПЛИВНОГО НАСОСА [Карра 1,0 л T-GDI] Реле ТОПЛИВНОГО НАСОСА [Карра 1,4 л T-GDI] Реле ТОПЛИВНОГО НАСОСА [Gamma 1,6 л MPI] Реле ТОПЛИВНОГО НАСОСА [SmartStream D 1,6] Реле ТОПЛИВНОГО НАСОСА/реле ПОДОГРЕВАТЕЛЯ ТОПЛИВА
ECU 4		15А	[Карра 1,4 л MPI] - [Карра 1,0 л T-GDI] блок управления двигателем (ECM) [Карра 1,4 л T-GDI] блок управления двигателем (ECM) [Gamma 1,6 л MPI] блок управления двигателем (ECM)/модуль управления силовым агрегатом (PCM) [SmartStream D 1,6] блок управления двигателем (ECM)

Наименование предохранителя	Символ	Номинал предохранителя	Защищаемая цепь
СТЕКЛООЧИСТИТЕЛЬ		25А	[Карра 1,4 л MPI] Реле стеклоочистителя [Карра 1,0 л T-GDI] Реле стеклоочистителя [Карра 1,4 л T-GDI] Реле стеклоочистителя [Gamma 1,6 л MPI] Реле стеклоочистителя [SmartStream D 1,6] Реле стеклоочистителя
ЗВУКОВОЙ СИГНАЛ		15А	[Карра 1,4 л MPI] Реле звукового сигнала [Карра 1,0 л T-GDI] Реле звукового сигнала [Карра 1,4 л T-GDI] Реле звукового сигнала [Gamma 1,6 л MPI] Реле звукового сигнала [SmartStream D 1,6] Реле звукового сигнала

## Реле

Название реле	Символ	Тип
Реле ВЕНТИЛЯТОРА ОХЛАЖДЕНИЯ 3	<sup>3</sup> 	МИКРО
Реле ЭПВС 2	<sup>2</sup> PTC HEATER	МИКРО
Реле ВЕНТИЛЯТОРА ОХЛАЖДЕНИЯ 2	<sup>2</sup> 	МИКРО
Реле PDM 3 (IG1)	<sup>3</sup> (IG1) 	МИКРО
ПУСКОВОЕ реле	<sup>1</sup> 	МИКРО
Реле ПОДОГРЕВАТЕЛЯ ТОПЛИВА		МИКРО
Реле PDM 4 (IG2)	<sup>4</sup> (IG2) 	МИКРО
Реле ТОПЛИВНОГО НАСОСА	FUEL PUMP	МИКРО
Реле PDM 2 (ACC)	<sup>2</sup> (ACC) 	МИКРО
Реле ВЕНТИЛЯТОРА ОХЛАЖДЕНИЯ 1	<sup>1</sup> 	МИНИ
Реле вентилятора		МИНИ
Реле ЭПВС 1	<sup>1</sup> PTC HEATER	МИКРО
Реле ЗАДНЕГО ОБОГРЕВАТЕЛЯ		МИКРО
Реле ЭПВС 3	<sup>3</sup> PTC HEATER	МИКРО
Реле РОЗЕТКИ ПИТАНИЯ	POWER OUTLET	МИКРО
Реле дальнего света передних фар		МИКРО
Реле DCU (блок управления дозированием)	DCU	МИКРО



## ЛАМПЫ ОСВЕЩЕНИЯ

### Меры предосторожности при замене лампы

Подготовьте лампы соответствующих стандартов на экстренный случай. Дополнительные сведения см. в разделе “Мощность ламп” в разделе 9.

При замене ламп и аналогичного оборудования сначала нужно остановить автомобиль в безопасном месте, заглушить двигатель, включить ручной тормоз и снять с аккумулятора отрицательную (–) клемму.

#### ПРЕДУПРЕЖДЕНИЕ

##### - Работы с осветительными приборами

Перед тем как выполнять работы с осветительными приборами, включите стояночный тормоз, убедитесь, что замок зажигания находится в положении «LOCK» (Блокировка), и выключите осветительные приборы, чтобы исключить внезапное перемещение автомобиля, не обжечь пальцы и не получить удар электрическим током.

Используйте только лампы указанной мощности.

#### ПРЕДУПРЕЖДЕНИЕ

При замене сгоревшей лампы устанавливайте новую лампу с такой же номинальной мощностью. В противном случае возможны серьезные повреждения проводки и возгорание.

#### ПРЕДОСТЕРЕЖЕНИЕ

Если у вас нет необходимых инструментов, ламп нужного номинала и соответствующего опыта, обратитесь в специализированную мастерскую. Kia рекомендует проконсультироваться с официальным дилером Kia или партнерской сервисной компанией.

Во многих случаях лампы в автомобиле заменить трудно, так как получить доступ к лампе можно, только сняв другие детали. В частности это относится к случаям, когда для того, чтобы добраться до лампы, необходимо демонтировать фару головного света в сборе. При демонтаже/монтаже фары головного света в сборе возможно повреждение автомобиля.

 **ПРЕДОСТЕРЕЖЕНИЕ**

- *Если при замене ламп устанавливаются не оригинальные или не соответствующие техническим требованиям компоненты, в результате возможен выход из строя предохранителей, отказ системы и другие повреждения проводки.*
- *Не следует устанавливать на автомобиль дополнительные лампы или светодиодные осветительные приборы. При установке дополнительных осветительных приборов возможен выход ламп из строя и мерцание света фар. Кроме того, возможны повреждения блока предохранителей и других частей проводки.*

• **Частичный отказ фар вследствие неисправности сети**

Фара головного света, задний габаритный огонь и противотуманная фара могут загораться при перемещении переключателя фар головного света в положение «ON» (Вкл.) и не загораться при перемещении в положение «ON» (Вкл.) переключателя задних габаритных огней или противотуманных фар. Причиной этого может быть неисправность сети или системы управления электрооборудованием автомобиля. При наличии проблемы следует пройти обслуживание в специализированной мастерской. Kia рекомендует обратиться к официальному дилеру Kia или партнерской сервисной компании.

• **Частичный отказ фар вследствие стабилизации системы управления электрооборудованием**

Свет исправной фары может непродолжительно мерцать. Непродолжительное мерцание вызвано функцией стабилизации в системе управления электрооборудованием автомобиля. Если вскоре после этого нормальная работа фары восстанавливается, то автомобиль не требует технического обслуживания.

Однако если после непродолжительного мерцания света фара гаснет либо продолжает мерцать длительное время, следует провести техническое обслуживание системы в специализированной мастерской. Kia рекомендует обратиться к официальному дилеру Kia или партнерской сервисной компании.

**\* ПРИМЕЧАНИЕ**

- Если лампа или ее разъем снимаются с работающей фары, находящейся под напряжением, электронная схема блока предохранителей может определить такое состояние как неисправность. Архив сообщений о неисправностях фар записывается с помощью диагностических кодов неисправности (DTC) в блоке предохранителей.
- Работающая фара может время от времени мигать. Это связано с функцией стабилизации электронного управляющего устройства, и если фара после мигания горит нормально, то это не является неисправностью. Однако если фара продолжает мигать или полностью гаснет, возможно, в работе электронного управляющего устройства возникла ошибка. В этом случае следует незамедлительно проверить автомобиль в специализированной мастерской. Kia рекомендует обратиться к официальному дилеру Kia или партнерской сервисной компании.

**\* ПРИМЕЧАНИЕ**

После аварии или переустановки блока фар следует отрегулировать угол наклона головных фар в специализированной мастерской. Kia рекомендует обратиться к официальному дилеру Kia или партнерской сервисной компании.

**\* ПРИМЕЧАНИЕ**

После поездок под сильным ливнем или после мойки автомобиля фары головного света могут запотеть. Это обусловлено разницей температур внутри и снаружи фары. Это явление аналогично конденсации влаги на стеклах внутри салона во время дождя и не указывает на наличие неисправности в автомобиле. Если в электрическую цепь лампы попала вода, следует проверить автомобиль в специализированной мастерской. Kia рекомендует обратиться к официальному дилеру Kia или партнерской сервисной компании.

## Положение лампы (спереди)

### ■ Передняя фара- Тип А

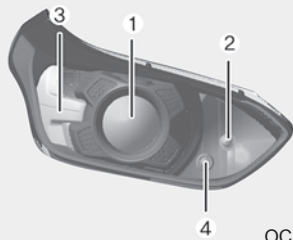

OCD078034

### ■ Передняя фара - Тип В

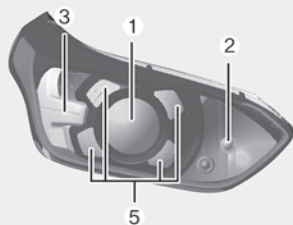

OCD078035

### ■ Передняя фара - Тип С

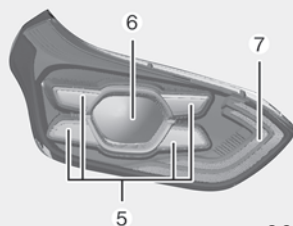

OCD078036

### ■ Лампа дневные ходовых огней (накаливания)



OCD078037

### ■ Передняя противотуманная фара и лампа указателя поворота - Тип А



OCD078038

### ■ Передняя противотуманная фара - Тип В (модель GT Line)



OCD078039

- (1) Передняя фара (ближний свет) (лампа накаливания)
- (2) Передняя фара (дальний свет) (лампа накаливания)
- (3) Лампа переднего указателя поворота (лампа накаливания)
- (4) Лампа габаритного огня (лампа накаливания)
- (5) Дневные ходовые огни / габаритный огонь (светодиодная)
- (6) Передняя фара (ближний/дальний свет) (светодиодная)
- (7) Лампа переднего указателя поворота (светодиодная)
- (8) Лампа дневных ходовых огней (лампа накаливания)
- (9) Передняя противотуманная фара и лампа указателя поворота (лампа накаливания)
- (10) Передняя противотуманная фара (лампа накаливания)

## Положение лампы (задняя)

■ Задний комбинированный фонарь — Тип А

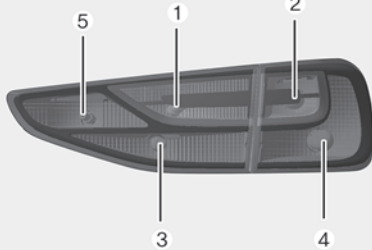

OCD078040

■ Задний комбинированный фонарь — Тип В

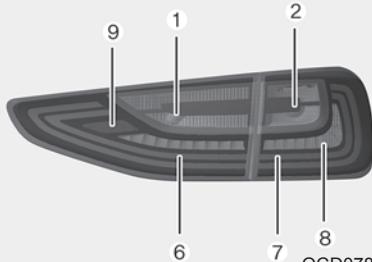

OCD078041

■ Фонарь освещения номерного знака

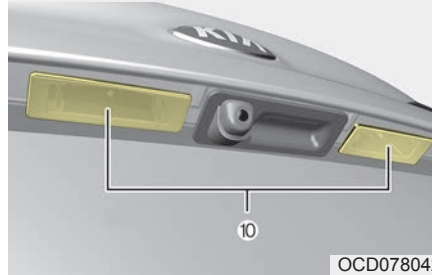

OCD078042

■ Дополнительный верхний стоп-сигнал

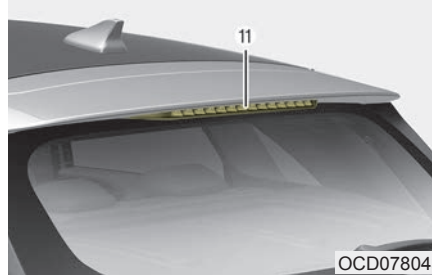

OCD078043

- (1) Лампа заднего хода (накаливания)
- (2) Лампа заднего указателя поворота (накаливания)
- (3) Лампа заднего фонаря (накаливания)
- (4) Лампа стоп-сигнала и лампа заднего фонаря (накаливания)
- (5) Лампа заднего противотуманного фонаря (накаливания)
- (6) Лампа заднего фонаря (светодиодная)
- (7) Лампа стоп-сигнала и лампа заднего фонаря (светодиодная)
- (8) Лампа стоп-сигнала (светодиодная)
- (9) Задняя противотуманная фара (светодиодная)
- (10) Лампа фонаря освещения номерного знака (накаливания)
- (11) Дополнительный верхний стоп-сигнал (светодиодная)

## Положение лампы (боковая)

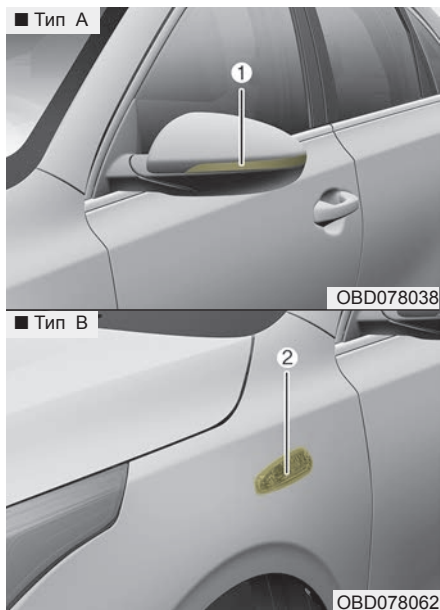

- (1) Боковой повторитель указателя поворота (светодиодная лампа)
- (2) Боковой повторитель указателя поворота (лампа накаливания)

## Замена лампы накаливания передней фары типа А, В (ближний свет)

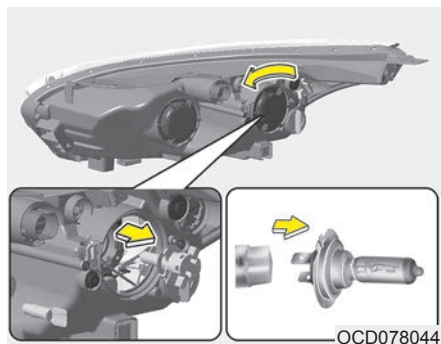

1. Откройте капот.
2. Снимите крышку лампы накаливания головной фары, повернув ее против часовой стрелки.
3. Извлеките патрон из узла фары, поворачивая его против часовой стрелки до тех пор, пока выступы на патроне не совпадут с прорезями на узле фары.
4. Извлеките лампу накаливания, вытащив ее из патрона.
5. Вставьте новую лампу накаливания в патрон.

6. Установите в узел фары новый патрон, совместив выступы на патроне с прорезями на узле фары. Вдавите патрон в узел фары, после чего поверните патрон по часовой стрелке.
7. Установите на место крышку лампы накаливания головной фары, повернув ее по часовой стрелке.

## Лампа головной фары

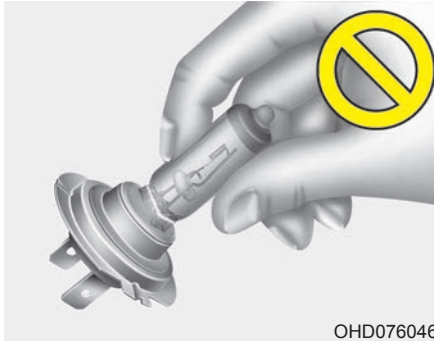

OHD076046

**⚠ ПРЕДУПРЕЖДЕНИЕ**  
- Галогенные лампы

- В галогенной лампе находится газ под давлением. Если ее разбить, в стороны полетят осколки стекла.

(Продолжение)

## (Продолжение)

- Аккуратно обращайтесь с галогенными лампами, не допускайте, чтобы на них появлялись царапины и потертости. На работающую лампу не должна попадать жидкость. Никогда не касайтесь стекла голыми руками. Остатки масла могут привести к перегреву лампы, и она лопнет во время работы.

Лампы должны включаться только после установки в фару.

- Если лампа повреждена или треснула, немедленно замените ее и утилизируйте, соблюдая меры предосторожности.
- Надевайте защитные очки при замене лампы. Прежде чем брать за лампу, дайте ей остыть.

## Замена лампы накаливания передней фары типа А, В (дальний свет)

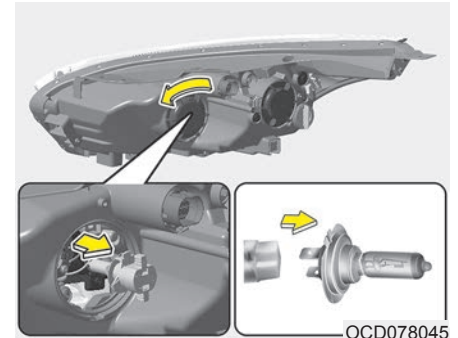

1. Откройте капот.
2. Снимите крышку лампы накаливания головной фары, повернув ее против часовой стрелки.
3. Извлеките патрон из узла фары, поворачивая его против часовой стрелки до тех пор, пока выступы на патроне не совпадут с прорезями на узле фары.
4. Извлеките лампу накаливания, вытащив ее из патрона.
5. Вставьте новую лампу накаливания в патрон.

- Установите в узел фары новый патрон, совместив выступы на патроне с прорезями на узле фары. Вдавите патрон в узел фары, после чего поверните патрон по часовой стрелке.
- Установите на место крышку лампы накаливания головной фары, повернув ее по часовой стрелке.

### Лампа головной фары

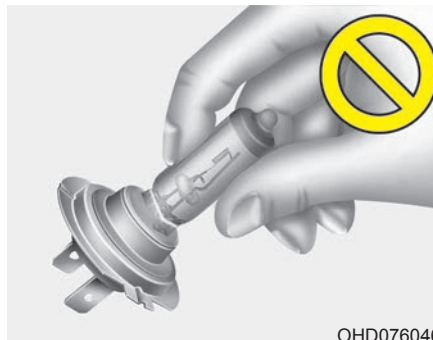

#### **⚠ ПРЕДУПРЕЖДЕНИЕ** - Галогенные лампы

- В галогенной лампе находится газ под давлением. Если ее разбить, в стороны полетят осколки стекла.

(Продолжение)

#### (Продолжение)

- Аккуратно обращайтесь с галогенными лампами, не допускайте, чтобы на них появлялись царапины и потертости. На работающую лампу не должна попадать жидкость. Никогда не касайтесь стекла голыми руками. Остатки масла могут привести к перегреву лампы, и она лопнет во время работы.

Лампы должны включаться только после установки в фару.

- Если лампа повреждена или треснула, немедленно замените ее и утилизируйте, соблюдая меры предосторожности.
- Надевайте защитные очки при замене лампы. Прежде чем брать за лампу, дайте ей остыть.



### Замена лампы накаливания переднего указателя поворота (передняя фара типа А, В)

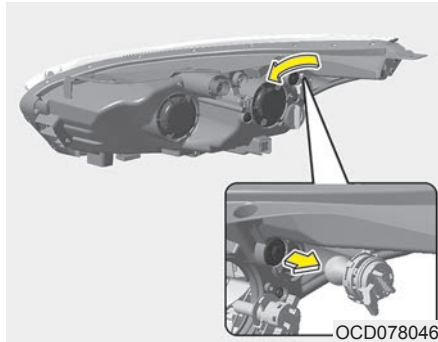

1. Откройте капот.
2. Извлеките патрон из узла фары, поворачивая его против часовой стрелки до тех пор, пока выступы на патроне не совпадут с прорезями на узле фары.
3. Извлеките лампу из патрона, вдавив ее и повернув против часовой стрелки до положения, в котором ее выступы совместятся с прорезями в патроне. Выньте лампу из патрона.

4. Вставьте новую лампу в патрон и поверните ее до щелчка.
5. Установите патрон в узел фары, совместив выступы на патроне с прорезями на узле. Вставьте патрон в узел фары, после чего поверните его по часовой стрелке.

### Замена лампы накаливания габаритного огня (передняя фара типа А)

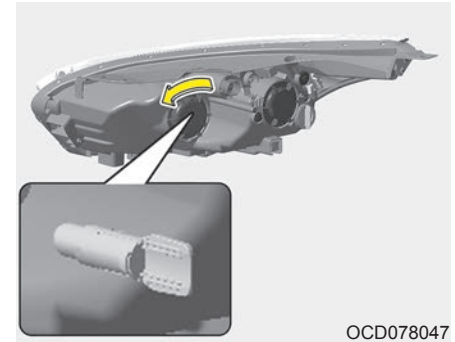

1. Откройте капот.
2. Снимите крышку лампы накаливания головной фары, повернув ее против часовой стрелки.
3. Потяните за патрон лампы накаливания, чтобы извлечь его из узла фары.
4. Извлеките лампу накаливания, вытащив ее из патрона.
5. Вставьте новую лампу накаливания в патрон.
6. Установите патрон лампы накаливания в узел фары.

7. Установите на место крышку лампы накаливания головной фары, повернув ее по часовой стрелке.

### **Замена лампы дневных ходовых огней/габаритного огня (светодиодная) (передние фары, тип В)**

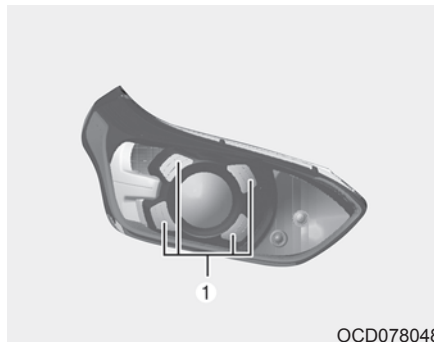

Если лампа габаритных и дневных ходовых огней (светодиодные) (1) не работает, следует проверить автомобиль в специализированной мастерской.

Kia рекомендует обратиться к официальному дилеру Kia или партнерской сервисной компании.

Светодиодные лампы нельзя заменить по отдельности, поскольку они являются частью интегрированного блока. Светодиодные лампы заменяются вместе с блоком.

Квалифицированный техник должен проверить или отремонтировать лампы габаритного огня и дневных ходовых огней (светодиодные), так как их неисправность может привести к повреждению соответствующих частей транспортного средства.

### Замена передней фары (светодиодная лампа) (передняя фара типа C)

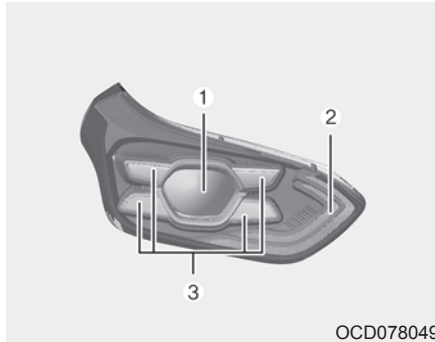

Если лампа ближнего/дальнего света (1), лампа переднего указателя поворота (2), дневные ходовые огни / габаритный огонь (3) не работает, следует проверить автомобиль в специализированной мастерской.

Kia рекомендует обратиться к официальному дилеру Kia или партнерской сервисной компании.

Светодиодные лампы нельзя заменить по отдельности, поскольку они являются частью интегрированного блока. Светодиодные лампы заменяются вместе с блоком.

Квалифицированный техник должен проверить или отремонтировать переднюю фару (светодиод), так как она может привести к повреждению соответствующих частей транспортного средства.

### Замена лампы (накаливания) дневных ходовых огней



Если лампа (накаливания) дневных ходовых огней (1) не работает, следует проверить автомобиль в специализированной мастерской. Kia рекомендует обратиться к официальному дилеру Kia или партнерской сервисной компании.

## Замена лампы передней противотуманной фары

■ Тип А



OCD078051

■ Тип В



OCD078052

Если передняя противотуманная фара (1) не работает, следует проверить автомобиль в специализированной мастерской. Kia рекомендует обратиться к официальному дилеру Kia или партнерской сервисной компании.

## Замена лампы бокового повторителя указателя поворота (светодиодная)



Если лампа бокового повторителя указателя поворота (светодиодная) не работает, следует проверить автомобиль в специализированной мастерской.

Kia рекомендует обратиться к официальному дилеру Kia или партнерской сервисной компании.

Светодиодные лампы нельзя заменить по отдельности, поскольку они являются частью интегрированного блока. Светодиодные лампы заменяются вместе с блоком.

Квалифицированный техник должен проверить или отремонтировать лампу стоп-сигнала и заднего габаритного огня (светодиодную), так как ее неисправность может привести к повреждению соответствующих частей транспортного средства.

### Замена лампы бокового повторителя (накаливания)

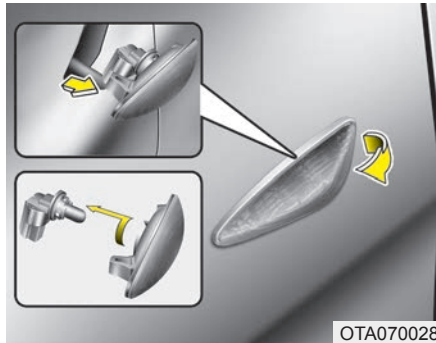

ОТА070028

1. Извлеките узел лампы из автомобиля поддев рассеиватель и вытащив узел.
2. Отсоедините электрический разъем лампы.
3. Отделите патрон от рассеивателя: поворачивайте патрон против часовой стрелки до тех пор, пока его выступы не совместятся с прорезями на рассеивателе.
4. Извлеките лампу, вытащив ее из патрона.
5. Установите новую лампу в патрон.
6. Установите на место патрон и рассеиватель.

7. Подсоедините электрический разъем лампы.
8. Установите узел фары в кузов автомобиля.

### Замена лампы заднего указателя поворота (накаливания) (заднего комбинированного фонаря типа А, В)

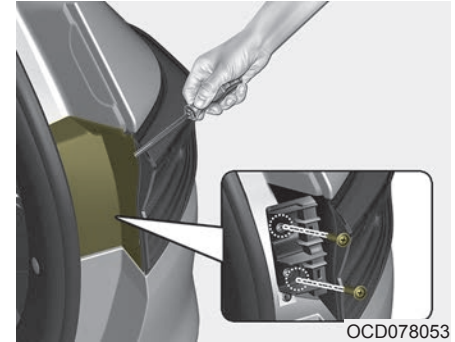

ОCD078053

1. Откройте дверь багажного отделения.
2. Откройте технологическую крышку.
3. С помощью крестовой отвертки ослабьте винты, удерживающие рассеиватель.

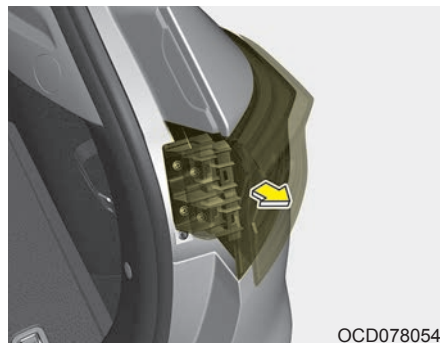

4. Извлеките узел задней комбинированной фары из кузова автомобиля.
5. Отсоедините разъем задней комбинированной фары.

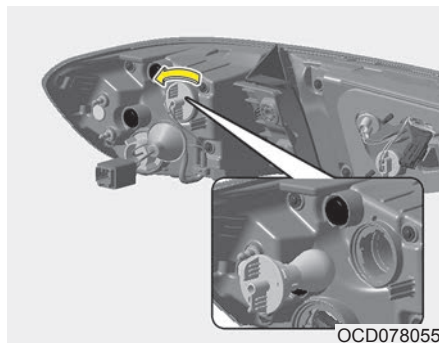

6. Извлеките патрон, поворачивая его против часовой стрелки до тех пор, пока выступы на патроне не совпадут с прорезями на узле.
7. Извлеките лампу из патрона, вдавив ее и повернув против часовой стрелки до положения, в котором ее выступы совместятся с прорезями в патроне. Выньте лампу из патрона.
8. Вставьте новую лампу в патрон и поверните ее до щелчка.
9. Установите патрон на место, совместив выступы на патроне с прорезями на узле. Вставьте патрон в узел, после чего поверните патрон по часовой стрелке.

10. Установите узел задней комбинированной фары в кузов автомобиля.
11. Установите технологическую крышку.

### Замена лампы (накаливания) заднего стоп-сигнала и габаритного огня (заднего комбинированного фонаря типа А)

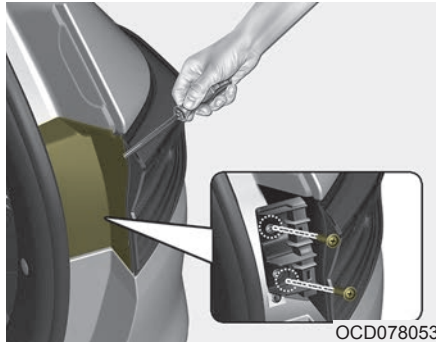

1. Откройте дверь багажного отделения.
2. Откройте технологическую крышку.
3. С помощью крестовой отвертки ослабьте винты, удерживающие рассеиватель.

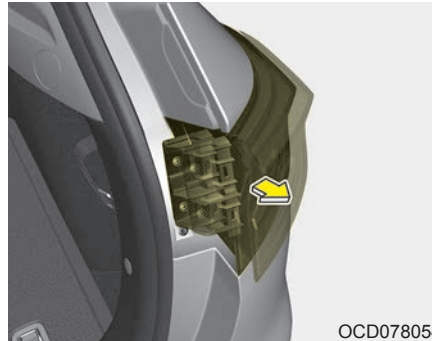

4. Извлеките узел задней комбинированной фары из кузова автомобиля.
5. Отсоедините разъем задней комбинированной фары.

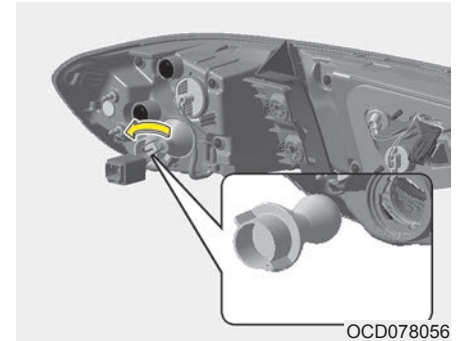

6. Извлеките патрон, поворачивая его против часовой стрелки до тех пор, пока выступы на патроне не совпадут с прорезями на узле.
7. Извлеките лампу из патрона, вдавив ее и повернув против часовой стрелки до положения, в котором ее выступы совместятся с прорезями в патроне. Выньте лампу из патрона.
8. Вставьте новую лампу в патрон и поверните ее до щелчка.
9. Установите патрон на место, совместив выступы на патроне с прорезями на узле. Вставьте патрон в узел, после чего поверните патрон по часовой стрелке.

10. Установите узел задней комбинационной фары в кузов автомобиля.
11. Установите технологическую крышку.

### Замена лампы (накаливания) заднего хода (заднего комбинационного фонаря типа А, В)

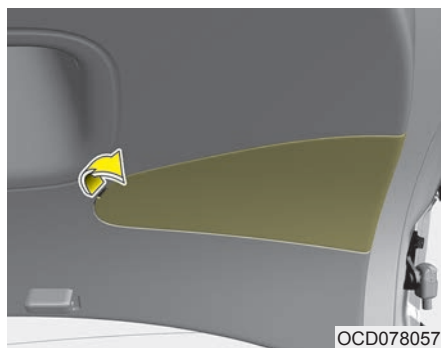

1. Откройте дверь багажного отделения.
2. Откройте технологическую крышку.

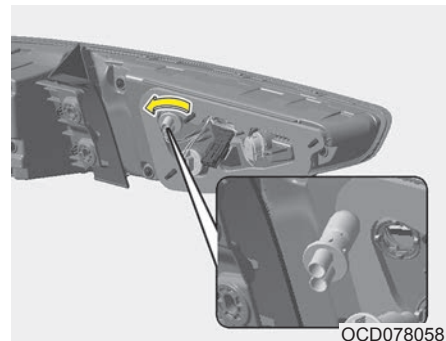

3. Извлеките патрон, поворачивая его против часовой стрелки до тех пор, пока выступы на патроне не совпадут с прорезями на узле.
4. Извлеките лампу накаливания, вытащив ее из патрона.
5. Вставьте новую лампу накаливания в патрон.
6. Установите патрон на место, совместив выступы на патроне с прорезями на узле. Вставьте патрон в узел, после чего поверните патрон по часовой стрелке.
7. Вставьте крышку для техобслуживания на место.



**Замена лампы (накаливания)  
заднего габаритного огня  
(внутренняя)  
(заднего комбинированного  
фонаря типа А)**

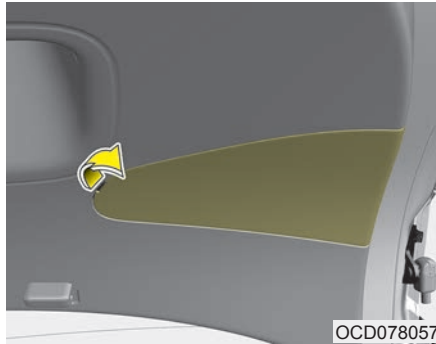

1. Откройте дверь багажного отделения.
2. Откройте технологическую крышку.

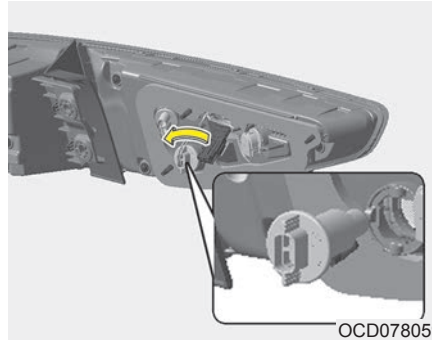

3. Извлеките патрон, поворачивая его против часовой стрелки до тех пор, пока выступы на патроне не совпадут с прорезями на узле.
4. Извлеките лампу накаливания, вытащив ее из патрона.
5. Вставьте новую лампу накаливания в патрон.
6. Установите патрон на место, совместив выступы на патроне с прорезями на узле. Вставьте патрон в узел, после чего поверните патрон по часовой стрелке.
7. Вставьте крышку для техобслуживания на место.

**Замена лампы задней  
противотуманной фары  
(накаливания)  
(заднего комбинированного  
фонаря типа А)**

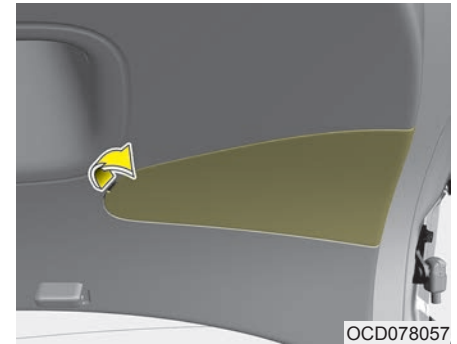

1. Откройте дверь багажного отделения.
2. Откройте технологическую крышку.

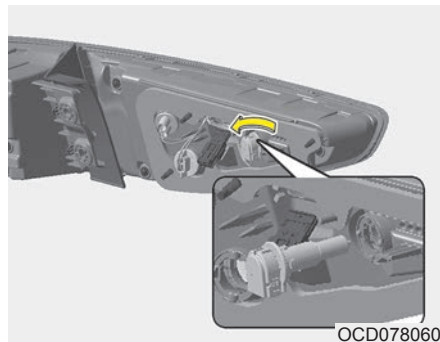

3. Извлеките патрон, поворачивая его против часовой стрелки до тех пор, пока выступы на патроне не совпадут с прорезями на узле.
4. Извлеките лампу накаливания, вытащив ее из патрона.
5. Вставьте новую лампу накаливания в патрон.
6. Установите патрон на место, совместив выступы на патроне с прорезями на узле. Вставьте патрон в узел, после чего поверните патрон по часовой стрелке.
7. Вставьте крышку для техобслуживания на место.

### Замена лампы заднего стоп-сигнала и заднего габаритного огня (светодиодной) (заднего комбинированного фонаря типа В)

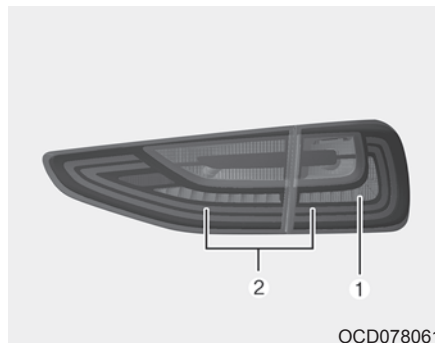

Если лампа стоп-сигналов и задних габаритных огней (светодиодная) (1, 2) не работает, следует проверить автомобиль в специализированной мастерской.

Kia рекомендует обратиться к официальному дилеру Kia или партнерской сервисной компании.

Светодиодные лампы нельзя заменить по отдельности, поскольку они являются частью интегрированного блока. Светодиодные лампы заменяются вместе с блоком.

Квалифицированный техник должен проверить или отремонтировать заднюю противотуманную фару (светодиодную), так как ее неисправность может привести к повреждению соответствующих частей транспортного средства.

### Замена лампы заднего противотуманного фонаря (светодиодной) (заднего комбинированного фонаря типа В)

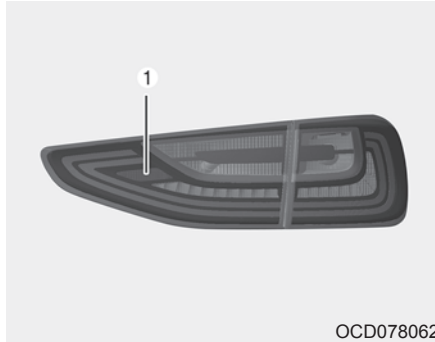

Если лампа (светодиодной) задней противотуманной фары (1) не работает, следует проверить автомобиль в специализированной мастерской.

Kia рекомендует обратиться к официальному дилеру Kia или партнерской сервисной компании.

Светодиодные лампы нельзя заменить по отдельности, поскольку они являются частью интегрированного блока. Светодиодные лампы заменяются вместе с блоком.

Квалифицированный техник должен проверить или отремонтировать заднюю противотуманную фару (светодиодную), так как ее неисправность может привести к повреждению соответствующих частей транспортного средства.

### Замена лампы дополнительного верхнего стоп-сигнала (светодиодная)

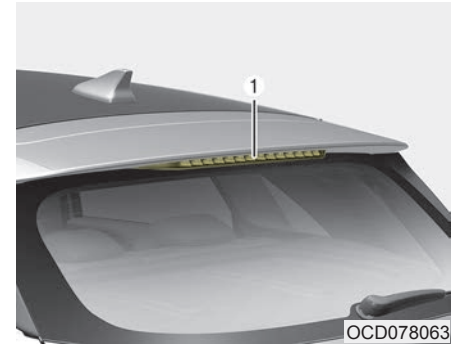

Если лампа дополнительного верхнего стоп-сигнала (светодиодная) (1) не работает, следует проверить автомобиль в специализированной мастерской.

Kia рекомендует обратиться к официальному дилеру Kia или партнерской сервисной компании.

Светодиодные лампы нельзя заменить по отдельности, поскольку они являются частью интегрированного блока. Светодиодные лампы заменяются вместе с блоком.

Квалифицированный техник должен проверить или отремонтировать дополнительный верхний стоп-сигнал (светодиодный), так как его неисправность может привести к повреждению соответствующих частей транспортного средства.

### Замена лампы освещения номерного знака

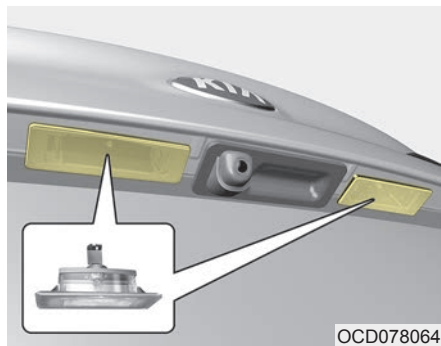

1. Снимите узел лампы, используя плоскую отвертку.
2. Извлеките патрон, поворачивая его против часовой стрелки до тех пор, пока выступы на патроне не совпадут с прорезями на узле.
3. Извлеките лампу накаливания, вытащив ее из патрона.
4. Вставьте новую лампу накаливания в патрон.

5. Установите патрон на место, совместив выступы на патроне с прорезями на узле. Вставьте патрон в узел, после чего поверните патрон по часовой стрелке.
6. Установите узел лампы в корпус лампы.

### Замена лампы освещения дорожной карты (лампа накаливания)



#### **⚠ ПРЕДУПРЕЖДЕНИЕ**

Во избежание ожогов пальцев или поражения электрическим током, перед началом работ с плафонами внутреннего освещения убедитесь, что нажата кнопка «OFF» (Выкл.).

1. С помощью отвертки для винтов с прямым шлицем аккуратно подденьте рассеиватель и выньте его из корпуса лампы в салоне.
2. Извлеките лампу, вытащив ее из патрона.
3. Установите в патрон новую лампу.
4. Совместите выступы рассеивателей с прорезями в корпусе лампы и установите рассеиватели на место.



#### **ПРЕДОСТЕРЕЖЕНИЕ**

*Будьте осторожны, чтобы не испачкать и не повредить рассеиватели, их выступы и пластмассовые корпуса.*

### Замена лампы подсветки дорожной карты (светодиодная)



Если лампа подсветки карты (светодиодная) (1) не работает, следует проверить автомобиль в специализированной мастерской.

Kia рекомендует обратиться к официальному дилеру Kia или партнерской сервисной компании.

Светодиодные лампы нельзя заменить по отдельности, поскольку они являются частью интегрированного блока. Светодиодные лампы заменяются вместе с блоком.

Квалифицированный техник должен проверить или отремонтировать лампу подсветки карты (светодиодную), так как ее неисправность может привести к повреждению соответствующих частей транспортного средства.

### Замена лампы внутреннего освещения (лампа накаливания)

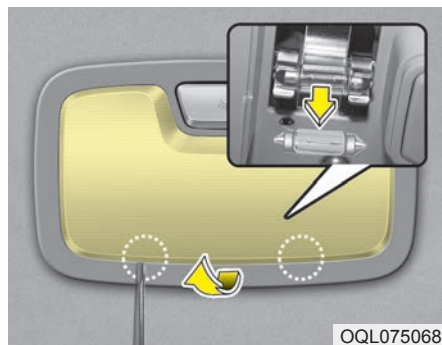

#### **⚠ ПРЕДУПРЕЖДЕНИЕ**

Во избежание ожогов пальцев или поражения электрическим током, перед началом работ с плафонами внутреннего освещения убедитесь, что нажата кнопка «OFF» (Выкл.).

1. С помощью отвертки для винтов с прямым шлицем аккуратно подденьте рассеиватель и выньте его из корпуса лампы в салоне.
2. Извлеките лампу, вытащив ее из патрона.
3. Установите в патрон новую лампу.
4. Совместите выступы рассеивателей с прорезями в корпусе лампы и установите рассеиватели на место.

#### **⚠ ПРЕДОСТЕРЕЖЕНИЕ**

*Будьте осторожны, чтобы не испачкать и не повредить рассеиватели, их выступы и пластмассовые корпуса.*

### Замена личной лампы (светодиодная)



Если лампа личного освещения (светодиодная) (1) не работает, следует проверить автомобиль в специализированной мастерской.

Kia рекомендует обратиться к официальному дилеру Kia или партнерской сервисной компании.

Светодиодные лампы нельзя заменить по отдельности, поскольку они являются частью интегрированного блока. Светодиодные лампы заменяются вместе с блоком.

Квалифицированный техник должен проверить или отремонтировать личную лампу (светодиодную), так как ее неисправность может привести к повреждению соответствующих частей транспортного средства.

### Замена лампы подсветки зеркала в солнцезащитном козырьке

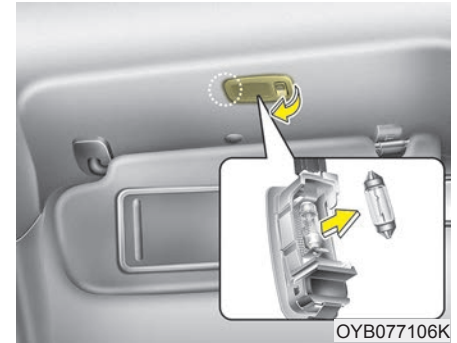

#### **⚠ ПРЕДУПРЕЖДЕНИЕ**

Во избежание ожогов пальцев или поражения электрическим током, перед началом работ с плафонами внутреннего освещения убедитесь, что нажата кнопка «OFF» (Выкл.).

1. Шлицевой отверткой аккуратно подденьте узел лампы и выньте его из салона.
2. Извлеките лампу, вытащив ее из патрона.
3. Установите в патрон новую лампу.
4. Установите узел лампы в салон.

### ПРЕДОСТЕРЕЖЕНИЕ

*Будьте осторожны, чтобы не испачкать и не повредить рассеиватели, их выступы и пластмассовые корпуса.*

### Замена лампы перчаточного ящика



1. С помощью отвертки для винтов с прямым шлицем аккуратно подденьте рассеиватель и выньте его из корпуса лампы в салоне.
2. Снимите плафон узла лампы.
3. Извлеките лампу, вытащив ее из патрона.
4. Установите в патрон новую лампу.
5. Установите плафон на узел лампы.
6. Установите узел лампы в салон.

### ПРЕДОСТЕРЕЖЕНИЕ

*Будьте осторожны, чтобы не испачкать и не повредить рассеиватели, их выступы и пластмассовые корпуса.*



## Замена лампы освещения багажного отсека



1. С помощью отвертки для винтов с прямым шлицем аккуратно подденьте рассеиватель и выньте его из корпуса лампы в салоне.
2. Снимите плафон узла лампы.
3. Извлеките лампу, вытащив ее из патрона.
4. Установите в патрон новую лампу.
5. Установите плафон на узел лампы.
6. Установите узел лампы в салон.



### ПРЕДОСТЕРЕЖЕНИЕ

*Будьте осторожны, чтобы не испачкать и не повредить рассеиватели, их выступы и пластмассовые корпуса.*

## Регулировка угла наклона головных и передних противотуманных фар (для Европы)

*Регулировка угла наклона головных фар*

### ■ Тип А

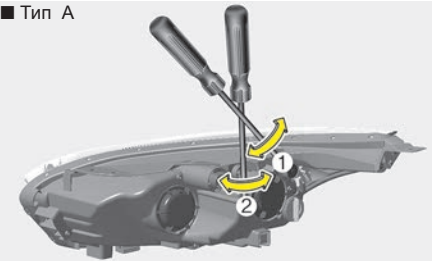

OCD078068

### ■ Тип В

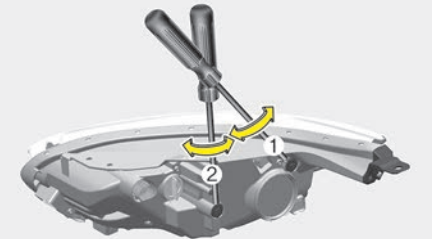

OCD078069

1. Накачайте шины до указанного давления и уберите нагрузку из автомобиля, за исключением водителя, запасного колеса и инструментов.
2. Автомобиль должен находиться на ровной плоскости.
3. Начертите на экране вертикальные и горизонтальные линии (проходящие через центры соответствующих фар).
4. Убедившись в исправном состоянии фар и аккумуляторной батареи, направьте фары так, чтобы максимальная яркость падала на горизонтальные и вертикальные линии.
5. Чтобы направить ближний и дальний свет влево или вправо, поверните отвертку (1) по часовой или против часовой стрелки. Чтобы направить ближний и дальний свет вверх или вниз, поверните отвертку (2) по часовой или против часовой стрелки.

### *Регулировка угла наклона передних противотуманных фар*

#### ■ Тип А

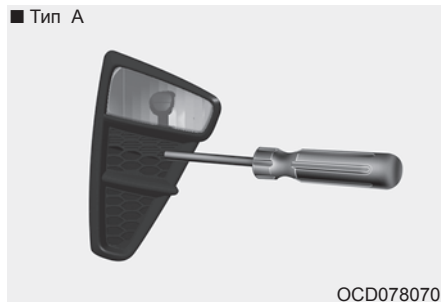

#### ■ Тип В

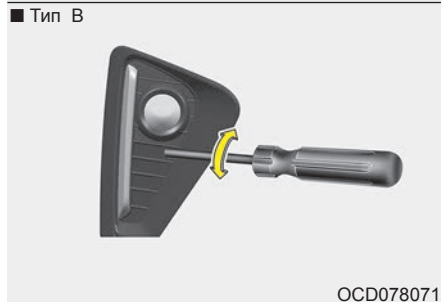

Для передних противотуманных фар регулировку угла наклона можно выполнить так же, как для фар головного света.

Регулируйте угол наклона передних противотуманных фар, когда сами фары и аккумуляторная батарея находятся в нормальном состоянии.

Чтобы увеличить или уменьшить угол наклона передней противотуманной фары, поверните отвертку по часовой или против часовой стрелки.

Точка наводки

■ 5 дверей  
(стандартная модель)

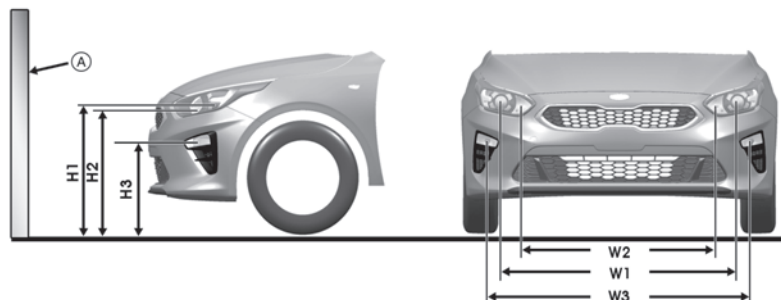

OCD078072

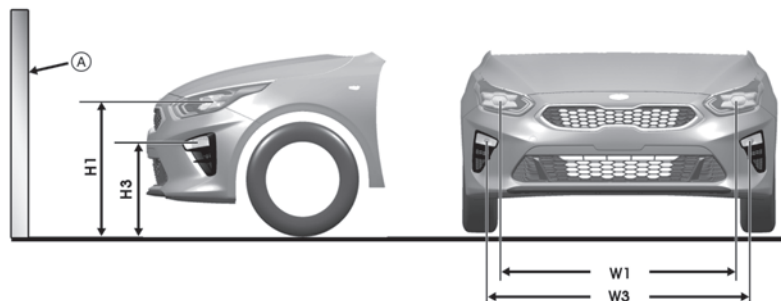

OCD078073

\* A: Экран

■ 5 дверей  
(модель GT Line)

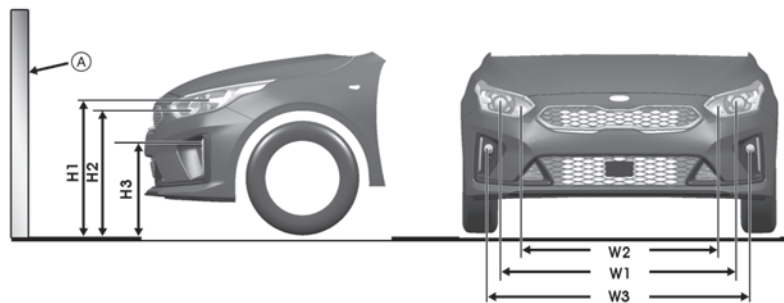

OCD078074

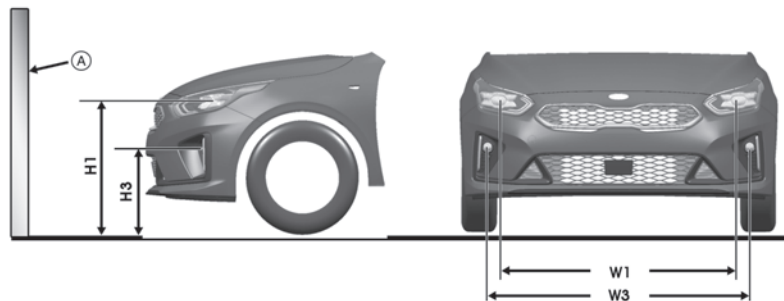

OCD078075

\* A: Экран

■ 5 дверей (модель GT)

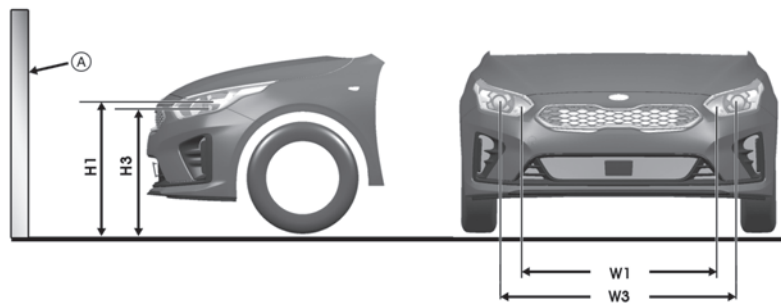

OCD078076

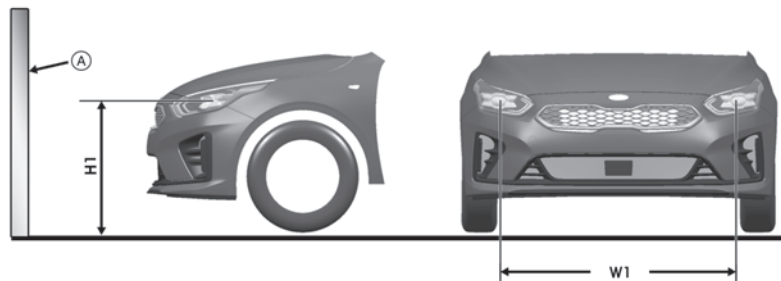

OCD078077

\* A: Экран

■ 5 дверей (стандартная модель)

Состояние автомобиля	Передняя фара (галогенная)				Передняя фара (светодиодная)		
	Высота от поверхности земли		Расстояние между фарами		Высота от поверхности земли	Расстояние между фарами	
	Ближний свет	Дальний свет	Ближний свет	Дальний свет	Ближний/дальний свет	Ближний/дальний свет	
	H1	H2	W1	W2	H1'	W1'	
<b>Без водителя</b>	[мм]	706	684	1 344	1 112	712	1 354
<b>С водителем</b>	[мм]	700	678	1 344	1 112	706	1 354

Состояние автомобиля	Передняя противотуманная фара (лампа накаливания)		
	Высота от поверхности земли	Расстояние между фарами	
	H3	W3	
<b>Без водителя</b>	[мм]	490	1 494
<b>С водителем</b>	[мм]	486	1 494

## ■ 5 дверей (модель GT Line)

Состояние автомобиля	Передняя фара (галогенная)				Передняя фара (светодиодная)		
	Высота от поверхности земли		Расстояние между фарами		Высота от поверхности земли	Расстояние между фарами	
	Ближний свет	Дальний свет	Ближний свет	Дальний свет	Ближний/дальний свет	Ближний/дальний свет	
	H1	H2	W1	W2	H1'	W1'	
<b>Без водителя</b>	[мм]	706	684	1 344	1 112	712	1 354
<b>С водителем</b>	[мм]	700	678	1 344	1 112	706	1 354

Состояние автомобиля	Передняя противотуманная фара (проекторного типа)		
	Высота от поверхности земли	Расстояние между фарами	
	H3	W3	
<b>Без водителя</b>	[мм]	455	1 478
<b>С водителем</b>	[мм]	449	1 478

■ 5 дверей (модель GT)

Состояние автомобиля	Передняя фара (галогенная)				Передняя фара (светодиодная)		
	Высота от поверхности земли		Расстояние между фарами		Высота от поверхности земли	Расстояние между фарами	
	Ближний свет	Дальний свет	Ближний свет	Дальний свет	Ближний/дальний свет	Ближний/дальний свет	
	H1	H2	W1	W2	H1'	W1'	
<b>Без водителя</b>	[мм]	703	681	1 344	1 112	709	1 354
<b>С водителем</b>	[мм]	697	675	1 344	1 112	703	1 354



## ■ С использованием 10-метрового экрана

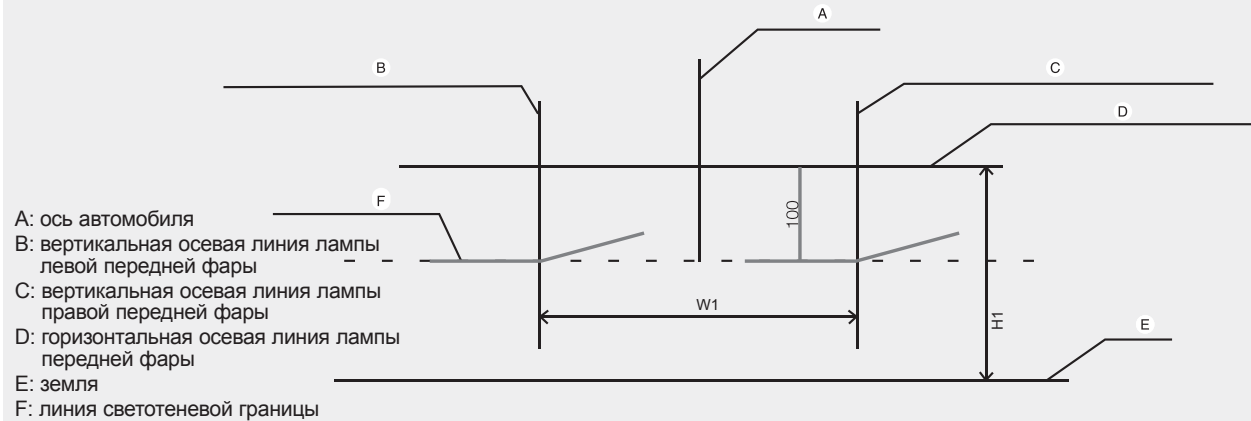

OJF075107L

**Головная фара ближнего света (автомобиль с левосторонним рулем)**

1. Включите ближний свет, когда никого нет на месте водителя.
2. Светотеневая граница должна падать на линию отсечки, как показано на рисунке.
3. При наведении ближнего света вертикальное наведение должно корректироваться после горизонтального.
4. Если на автомобиле установлено выравнивающее устройство для передних фар, установите его переключатель на нулевую позицию.



■ С использованием 10-метрового экрана

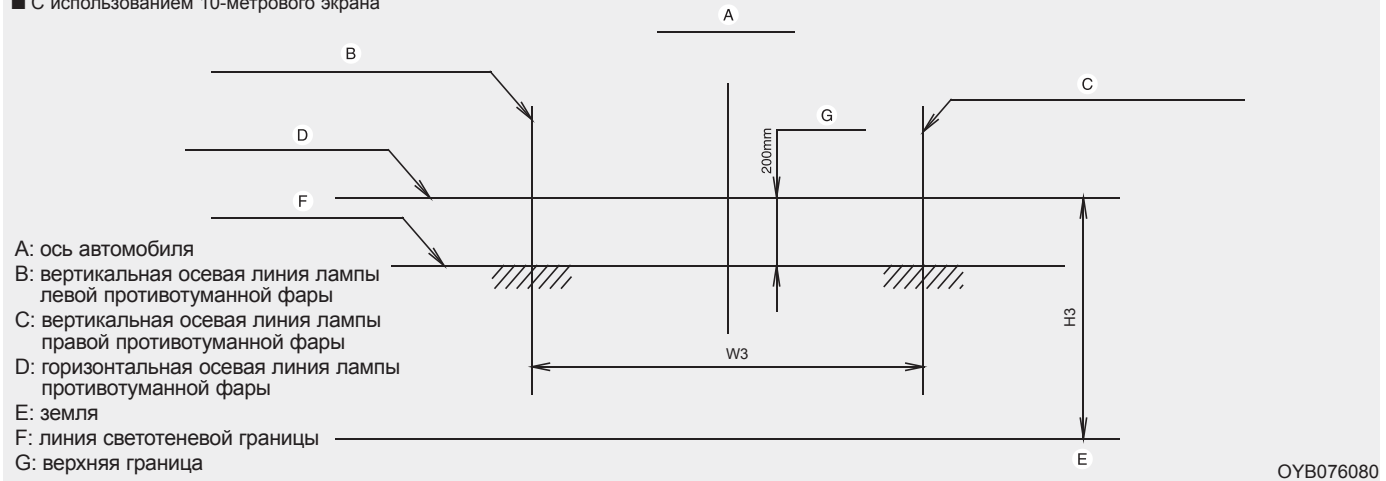

### Передние противотуманные фары

1. Включите переднюю противотуманную фару, когда никого нет на месте водителя.
2. Светотеневая граница должна находиться в пределах допустимого диапазона (заштрихованная область).

## УХОД ЗА ВНЕШНИМ ВИДОМ

### Уход за наружными поверхностями

#### *Общие меры предосторожности при уходе за наружными поверхностями*

При использовании химических средств для чистки или полировки необходимо соблюдать указания на этикетке. Прочитайте все предупреждения и предостережения, которые размещены на этикетке.

#### *Уход за лакокрасочным покрытием*

##### **Мойка**

Для защиты лакокрасочного покрытия автомобиля от ржавчины и износа его нужно тщательно мыть теплой или холодной водой не менее одного раза в месяц.

В случае эксплуатации автомобиля в условиях бездорожья мойте его после каждой такой поездки. Особое внимание обращайте на удаление скоплений соли, пыли, грязи и других посторонних веществ. Следите за тем, чтобы дренажные отверстия в нижних торцах дверей и порогов были чистыми.

Насекомые, гудрон, древесная смола, птичий помет, промышленные отходы и аналогичные загрязнители могут повредить лакокрасочное покрытие автомобиля, если немедленно их не удалить.

Даже немедленная мойка водой может не удалить эти загрязнения полностью. Можно использовать мягкий мыльный раствор, безопасный для мытья окрашенных поверхностей.

После мойки тщательно ополосните автомобиль теплой или холодной водой. Не допускайте высыхания мыла на лакокрасочном покрытии.



### **ПРЕДОСТЕРЕЖЕНИЕ**

- **Не следует использовать едкое мыло, химические моющие средства или горячую воду, также не следует мыть автомобиль под прямыми солнечными лучами или в случае прогрева кузова автомобиля.**
- **Во время мойки боковых окон автомобиля соблюдайте осторожность.**  
**В особенности это относится к мойке водой под высоким давлением: вода через окна может просочиться в салон и намочить внутреннюю отделку.**
- **Для защиты пластиковых деталей и фар от повреждений не используйте химические растворители или агрессивные моющие средства.**

**⚠ ПРЕДУПРЕЖДЕНИЕ****- Влажные тормоза**

После мойки автомобиля проверьте работу тормозов на малой скорости — на них может попасть вода. Если эффективность торможения ухудшилась, высушите тормоза, слегка нажимая педаль тормоза при движении автомобиля вперед на низкой скорости.

**Мойка высокого давления**

- При использовании мощных аппаратов высокого давления следует соблюдать достаточное расстояние до автомобиля. Недостаточное расстояние или слишком высокое давление струи могут стать причиной повреждения компонентов автомобиля или проникновения воды в салон.
- Не следует направлять струю мощного аппарата высокого давления непосредственно на камеры, датчики или близлежащие области. Вследствие ударного воздействия струи воды под высоким давлением эти устройства могут выйти из строя.
- Не подносите распыляющий наконечник слишком близко к пыльникам (резиновым или пластиковым кожухам) или разъемам, так как при контакте с водой под давлением они могут получить повреждения.



OCD078030

**⚠ ПРЕДОСТЕРЕЖЕНИЕ**

- *Мойка моторного отсека, особенно водой под высоким давлением, может стать причиной отказа электрических цепей, расположенных в моторном отсеке.*
- *Не допускайте попадания воды или других жидкостей на электрические/электронные компоненты в автомобиле, поскольку это может вызвать их повреждение.*

### Вощение

Натирайте автомобиль воском, когда вода перестанет собираться на краске в капли.

Всегда мойте и сушите автомобиль перед вощением. Используйте жидкий или пастообразный воск хорошего качества и следуйте инструкциям производителя. Наносите воск на все металлические детали отделки, чтобы защитить их и сохранить блеск.

Удаление масла, смолы и аналогичных материалов с помощью пятновыводителя, как правило, снимает воск с лака. Убедитесь, что на эти места воск нанесен повторно, даже если в остальном автомобиль еще не нуждается в вощении.

Не наносите воск на рельефные неокрашенные места, поскольку от этого они могут потускнеть.



### ПРЕДОСТЕРЕЖЕНИЕ

- **Вытирая пыль или грязь с корпуса тряпкой, можно поцарапать лак.**
- **Не используйте металлические щетки, абразивные чистящие средства, кислотные моющие средства и сильные моющие средства, содержащие щелочные или едкие вещества на хромированных деталях или деталях из анодированного алюминия. Это может привести к повреждению защитного покрытия и вызвать обесцвечивание или потускнение краски.**

### Восстановление поврежденных участков лакокрасочного покрытия

Глубокие царапины или сколы от камней на окрашенной поверхности необходимо быстро устранять. Оголенный металл быстро ржавеет, что может привести к необходимости проведения масштабного дорогостоящего ремонта.

### \* ПРИМЕЧАНИЕ

Если автомобиль поврежден и требует ремонта или замены металлических деталей, убедитесь в том, что в кузовной мастерской на отремонтированные или замененные детали наносят антикоррозионное покрытие.

### **Уход за полированными металлическими поверхностями**

- Для удаления гудрона и насекомых используйте специальное чистящее средство и не применяйте скребок или другие острые предметы.
- Для защиты полированных металлических поверхностей от коррозии их необходимо покрыть воском или хромовым консервантом и натереть до блеска.
- В зимнюю погоду или в прибрежных районах слой воска или консерванта на полированных металлических деталях должен быть толще. При необходимости покрывайте детали неагрессивным техническим вазелином или другими защитными составами.

### **Уход за днищем кузова**

Коррозионные материалы, используемые для удаления снега, льда и пыли, могут собираться на днище. Если эти материалы не удалить, в нижних частях корпуса, таких как топливopровод, рама, днище и выхлопная система, может происходить ускоренная коррозия, даже если они были обработаны средством защиты от коррозии.

Тщательно промывайте днище автомобиля и колесные проемы теплой или холодной водой раз в месяц, после движения по бездорожью и в конце каждого зимнего сезона. Обращайте особое внимание на эти области, поскольку в них трудно увидеть всю грязь. Смачивание дорожной грязи без ее удаления принесет больше вреда, чем пользы. Нижние края дверей, пороги и элементы рамы имеют дренажные отверстия, которые не должны забиваться грязью; вода, задерживающаяся в этих областях, может привести к коррозии.



### **ПРЕДУПРЕЖДЕНИЕ**

**После мойки автомобиля проверьте работу тормозов на малой скорости — на них может попасть вода. Если эффективность торможения ухудшилась, высушите тормоза, слегка нажимая педаль тормоза при движении автомобиля вперед на низкой скорости.**

### **Уход за алюминиевыми колесными дисками**

На алюминиевые колесные диски нанесено прозрачное защитное покрытие.

- Не используйте абразивные чистящие средства, средства для полировки, растворитель или проволочные щетки для алюминиевых колес. Они могут поцарапать или повредить покрытие.
- Очищайте колесо, когда оно уже остыло.
- Пользуйтесь только мягким мылом или нейтральным моющим средством и тщательно смывайте его водой. Также обязательно очищайте колеса после езды по дорогам, посыпанным солью. Это предотвращает появления коррозии.
- Избегайте мытья колес скоростными щетками для мытья автомобилей.
- Не используйте щелочные или кислотные моющие средства. Это может привести к повреждению и коррозии алюминиевых дисков с прозрачным защитным покрытием.

### **Защита от коррозии**

#### **Защита автомобиля от коррозии**

Используя самые современные конструкторские решения по борьбе с коррозией, мы производим автомобили высочайшего качества. Однако это только половина дела. Для достижения долговременной коррозионной стойкости автомобиля требуется участие и соответствующие действия владельца.

#### **Распространенные причины коррозии**

Наиболее распространенными причинами коррозии автомобиля являются:

- Дорожная соль, грязь и влага, которая может скапливаться под днищем автомобиля;
- Удаление краски или защитных покрытий под действием камней, гравия, истирания, царапин или вмятин, в результате которых незащищенный металл становится подверженным коррозии.

#### **Зоны интенсивной коррозии**

Если вы живете в регионе, где автомобиль регулярно подвергается воздействию коррозионных веществ, защита от коррозии имеет особенно важное значение. К распространенным причинам ускоренной коррозии относятся дорожная соль, химические вещества для контроля запыленности, морской воздух и промышленные загрязнения.

#### **Коррозия вследствие воздействия влаги**

Влага создает условия, в которых возникновение коррозии наиболее вероятно. Например, коррозионные процессы ускоряются при высокой влажности, особенно при температуре окружающего воздуха немного выше нуля. При таких условиях медленно испаряющаяся влага поддерживает постоянный контакт коррозионных материалов с поверхностью автомобиля.

Особенно активным источником коррозии является грязь, поскольку она медленно высыхает и удерживает влагу на поверхности автомобиля. Даже если грязь кажется сухой, она все еще может содержать влагу и способствовать коррозионным процессам.

Высокие температуры также могут способствовать появлению коррозии плохо вентилируемых частей автомобиля, на которых может оседать влага.

По этим причинам необходимо содержать автомобиль в чистоте и регулярно удалять с него грязь и накопления других материалов. Это относится не только к наружным поверхностям, но и к днищу автомобиля.

#### **Меры, способствующие предотвращению коррозии**

Для предотвращения коррозии следует соблюдать описанные ниже правила:



**Содержите автомобиль в чистоте**

Самый лучший способ предотвращения коррозии — это содержание вашего автомобиля в чистоте и регулярное удаление коррозионных материалов. Особое внимание следует уделить днищу автомобиля.

- Если вы живете в месте, где ваш автомобиль постоянно подвергается воздействию веществ, вызывающих коррозию (дорожная соль, морской воздух, промышленные загрязнения, кислотные дожди и т. д.), необходимо уделять защите автомобиля особое внимание. В зимнее время, по крайней мере, раз в месяц необходимо промывать днище водой из шланга, а после окончания зимнего периода тщательно его промыть.
- При очистке днища автомобиля необходимо уделять особое внимание элементам конструкции, расположенным в колесных нишах и прочих недоступных местах. Выполняйте очистку тщательно; намочив, но не смыв грязь, вы будете способствовать коррозии, а не препятствовать ей.

Для удаления отложений грязи или коррозионных веществ особенно эффективно применение струи пара или воды под большим напором.

- При очистке нижней части дверей, порогов и элементов рамы, следите за тем, чтобы сливные отверстия не засорились, а влага не скапливалась внутри, ускоряя появление коррозии.

**Поддерживайте сухость в гараже**

Не паркуйте автомобиль во влажном, плохо вентилируемом гараже. Это создает благоприятную среду для коррозии. Это особенно важно, если вы моете автомобиль в гараже или въезжаете на нем в гараж, когда он еще мокрый или покрыт снегом, льдом или грязью. Даже отапливаемый гараж может иметь благоприятные условия для развития коррозии, если он хорошо не проветривается, что препятствует испарению влаги.

**Поддерживайте лакокрасочное покрытие и отделку в хорошем состоянии**

Царапины или сколы на отделочном покрытии следует безотлагательно закрашивать, чтобы минимизировать вероятность коррозии. Если обнажился металл, рекомендуется обратиться в специализированную малярно-кузовную мастерскую.

Птичий помет: птичий помет агрессивен и может повредить окрашенные поверхности всего за несколько часов. Птичий помет необходимо удалять безотлагательно.

**Не пренебрегайте уходом за салоном**

Под напольными ковриками и покрытиями может скапливаться влага, которая вызывает коррозию. Периодически проверяйте сухость покрытия под ковриками. Соблюдайте особую осторожность, если вы перевозите в автомобиле удобрения, чистящие вещества или химикаты.

Они должны перевозиться только в надлежащей таре, а любые разливы или утечки следует устранять, смывать чистой водой и тщательно просушивать.

### Уход за салоном

#### *Общие меры предосторожности при уходе за салоном*

Не допускайте попадания на элементы салона таких химических веществ, как духи, косметические масла, солнцезащитные крема, средства для мытья рук и освежители воздуха, поскольку они могут привести к повреждению или обесцвечиванию поверхности. В случае попадания таких веществ на элементы салона, немедленно вытрите их. При необходимости используйте средства для очистки изделий из винила. Ознакомьтесь с приведенными ниже указаниями по очистке.



#### **ПРЕДОСТЕРЕЖЕНИЕ**

***Не допускайте попадания воды или других жидкостей на электрические/электронные компоненты в автомобиле, поскольку это может вызвать их повреждение.***



#### **ПРЕДОСТЕРЕЖЕНИЕ**

***Для очистки кожных поверхностей (рулевое колесо, обшивка сидений и т. д.) используйте нейтральные чистящие средства или растворы с низким содержанием спирта. Использование растворов с высоким содержанием спирта или кислотных/щелочных чистящих средств может привести к потускнению цвета или удалению верхнего слоя кожного покрытия.***

### *Уход за кожаными сидениями*

- Периодически очищайте сидения пылесосом для удаления пыли и песка с сидений. Это предотвратит истирание или повреждение кожи сидений и поддержит их в хорошем состоянии.
- Часто протирайте кожу обшивки сидений сухой или мягкой тканью.
- Достаточное использование средств для ухода за кожей может предотвратить истирание обшивки сидений и сохранить ее цвет. Обязательно ознакомьтесь с инструкцией или проконсультируйтесь у специалистов перед применением покрытия для кожи или средства защиты кожи.
- Кожа светлых тонов (бежевый, кремовый) имеет привлекательный внешний вид и легко пачкается. Часто выполняйте очистку сидений.
- Не протирайте сидения влажной тканью. Это может привести к растрескиванию поверхности.

**Очистка кожаных сидений**

- Незамедлительно устраняйте все загрязнения. Следуйте инструкциям ниже при удалении загрязнений различных типов.
- Косметика (солнцезащитный крем, крем-пудра и т. д.)
  - Нанесите чистящий крем на ткань и протрите загрязненный участок. Удалите крем влажной тряпкой, а затем удалите воду сухой тряпкой.
- Напитки (кофе, безалкогольный напиток и т. д.)
  - Нанесите небольшое количество нейтрального растворителя и протирайте до тех пор, пока пятно не перестанет размазываться.
- Масло
  - Немедленно удалите масло хорошо впитывающей тканью и протрите пятновыводителем, предназначенным для натуральной кожи.
- Жевательная резинка
  - Прикладывайте лед до затвердевания жевательной резинки, затем постепенно удалите.

**Сиденья, обтянутые тканью, согласно мерам предосторожности (при наличии)**

Ввиду свойств ткани ее следует регулярно чистить с помощью пылесоса. В случае загрязнения напитком или другой едой следует использовать соответствующее чистящее средство. Во избежание повреждений чехлов их необходимо чистить размашистыми движениями до самых швов, прикладывая умеренное усилие и используя мягкую губку или ткань из микрофибры. Застежки на липучке и острые предметы могут ободрать или порезать поверхность сидений. Следите, чтобы такие предметы не касались поверхности.

**Очистка обивки и отделки салона Винил**

Удалите пыль и неприлипшую грязь с виниловых поверхностей с помощью метелки или пылесоса. Очистите виниловые поверхности с помощью очистителя для винила.

**Ткань**

Удалите пыль и неприлипшую грязь с тканевых поверхностей с помощью щетки или пылесоса. Обивку или коврики рекомендуется чистить слабым мыльным раствором. Свежие пятна грязи рекомендуется удалять сразу же с помощью пятновыводителя для ткани. Если свежие пятна не обработать сразу же, то они могут остаться на тканевой обивке и изменить ее цвет. Также при отсутствии надлежащего ухода могут снизиться огнеупорные свойства материала.

**ПРЕДОСТЕРЕЖЕНИЕ**

**При использовании чистящих средств или способов очистки, отличных от рекомендованных, может пострадать внешний вид тканевой обивки и ее огнеупорные свойства.**

### ***Очистка поясной/плечевой ветви ремня безопасности***

Ленту ремня можно чистить с помощью любого мягкого мыльного раствора, рекомендованного для чистки обивки или ковровых покрытий. Следуйте указаниям по использованию мыла. Не отбеливайте и не перекрашивайте ленту ремня, поскольку в результате этого она может потерять свою прочность.

### ***Очистка стекол с внутренней стороны***

Если внутренняя поверхность стекол автомобиля стала мутной (то есть покрылась маслянистой, жирной или воскообразной пленкой), то окна нужно очистить с помощью моющего средства для стекол. Соблюдайте указания, приведенные на упаковке моющего средства для стекол.



### **ПРЕДОСТЕРЕЖЕНИЕ**

***Не очищайте внутреннюю поверхность заднего стекла с помощью скребка и не царапайте ее. Так можно повредить сетку обогревателя заднего стекла.***

## СИСТЕМА СНИЖЕНИЯ ТОКСИЧНОСТИ ВЫХЛОПА (ПРИ НАЛИЧИИ)

На систему снижения токсичности выхлопа вашего автомобиля распространяется ограниченная гарантия. Подробная информация о гарантийных обязательствах приведена в буклете «Гарантийное и техническое обслуживание», который поставляется вместе с автомобилем.

Ваш автомобиль оснащен системой снижения токсичности выхлопов, которая соответствует требованиям по ограничению выбросов вредных веществ.

Система снижения токсичности выхлопа состоит из трех элементов:

- (1) Система понижения токсичности выхлопа в картере
- (2) Система контроля выделения паров топлива
- (3) Система понижения токсичности выхлопных газов

Для обеспечения нормальной работы системы снижения токсичности выхлопов следует проводить проверку и техническое обслуживание автомобиля в специализированной мастерской в соответствии с графиком технического обслуживания, приведенным в настоящем руководстве. Kia рекомендует обратиться к официальному дилеру Kia или партнерской сервисной компании.

### Меры предосторожности при проведении приемных испытаний в процессе технического обслуживания (с системой электронного контроля устойчивости «ESC»)

- Во избежание пропуска зажигания в процессе динамометрического испытания, выключите систему электронного контроля устойчивости, нажав на переключатель «ESP».
- После завершения динамометрического испытания повторно нажмите на переключатель «ESC» и включите систему.

### 1. Система понижения токсичности выхлопа в картере

Система принудительной вентиляции картера применяется для предотвращения загрязнения воздуха газами, просачивающимися из картера. Эта система обеспечивает приток свежего фильтрованного воздуха в картер через воздухозаборный шланг. Внутри картера свежий воздух смешивается с просочившимися газами, которые затем проходят через клапан принудительной вентиляции картера в систему впуска.

### 2. Система контроля выделения паров топлива

Система понижения токсичности паров топлива предотвращает проникновение паров топлива в атмосферу.

### **Накопитель**

Пары топлива, образующиеся внутри топливного бака, поглощаются и хранятся в бортовом накопителе. Когда двигатель работает, пары топлива, содержащиеся в накопителе, направляются в уравнительный бак через электромагнитный клапан управления продувкой.

### **Электромагнитный клапан контроля продувки (PCSV)**

Электромагнитный клапан контроля продувки управляется блоком управления двигателя (ECM); при низкой температуре охлаждающей жидкости двигателя во время холостого хода клапан PCSV закрывается, благодаря чему испарившееся топливо не поступает в двигатель. После прогрева двигателя в процессе обычного движения клапан PCSV открывается, чтобы впустить в двигатель испарившееся топливо.

### **3. Система понижения токсичности выхлопных газов**

Система понижения токсичности выхлопных газов — это высокоэффективная система, которая контролирует выбросы выхлопных газов без ущерба для рабочих характеристик автомобиля.

### **Модификации автомобиля**

Этот автомобиль не подлежит модификации. Модификация автомобиля может повлиять на его технические характеристики, безопасность или срок службы и даже нарушить государственные нормы по безопасности и регулированию норм выбросов в атмосферу.

Кроме того, повреждения или нарушения технических характеристик, возникшие в результате любой модификации, могут не подпадать под условия гарантии.

- Использование несанкционированных электронных приборов может привести к неправильной работе автомобиля, повреждению электропроводки, разрядке аккумулятора и пожару. Из соображений безопасности не пользуйтесь несанкционированными электронными приборами.

### **Меры предосторожности, касающиеся выхлопных газов двигателя (угарный газ)**

- Среди выхлопных газов может присутствовать угарный газ. Поэтому при обнаружении запаха выхлопных газов в салоне вашего автомобиля, необходимо немедленно отправить автомобиль на проверку и ремонт. Если вы обнаружили в салоне автомобиля запах выхлопных газов, откройте все окна. И отправляйтесь в ближайший автосервис.

### **⚠ ПРЕДУПРЕЖДЕНИЕ - Выхлопные газы**

**Выхлопные газы двигателя содержат угарный газ (CO). Несмотря на отсутствие у него цвета и запаха, он очень опасен и может привести к смерти при его вдыхании. Во избежание отравления следуйте перечисленным ниже указаниям.**

- Не оставляйте двигатель включенным в закрытых помещениях (таких, как гаражи) дольше, чем это необходимо для въезда или выезда из помещения.
- Если автомобиль стоит с включенным двигателем на открытом пространстве в течение достаточно продолжительного времени, настройте систему вентиляции таким образом, чтобы в салон поступал свежий воздух.
- Не сидите в припаркованном или остановленном автомобиле с включенным двигателем в течение продолжительного времени.
- Если двигатель глохнет или не может завестись, не пытайтесь заводить его слишком часто. Это может привести к поломке системы снижения токсичности выбросов.

**Меры предосторожности при работе с каталитическими нейтрализаторами (при наличии)**

**⚠ ПРЕДУПРЕЖДЕНИЕ  
- Возгорание**

- **Горячая выхлопная система может воспламенить горючие предметы под автомобилем. Не паркуйте автомобиль над легковоспламеняющимися предметами или рядом с ними (трава, растения, бумага, листья и др.).**
- **Выхлопная и каталитическая системы очень сильно нагреваются во время работы двигателя и остаются очень горячими сразу после его выключения. Не приближайтесь к этим системам, чтобы не обжечься.**

Кроме того, не снимайте жаростойкий корпус вокруг выхлопной системы, не герметизируйте днище автомобиля и не покрывайте автомобиль для борьбы с коррозией. При определенных условиях это может представлять опасность возгорания.

Автомобиль оборудован каталитическим нейтрализатором — устройством для снижения токсичности выхлопных газов.

По этой причине необходимо соблюдать следующие меры предосторожности:

- Заправку автомобиля следует выполнять в соответствии с пунктом “Требования к топливу” в разделе 1.
- Не эксплуатируйте автомобиль при наличии признаков неисправности двигателя, таких как пропуски зажигания или заметная потеря производительности.
- Не используйте режимы работы двигателя не по назначению. Например, не следует двигаться накатом при выключенном зажигании и спускаться по крутым склонам с включенной передачей при выключенном зажигании.
- Не следует эксплуатировать двигатель на высоких оборотах холостого хода в течение длительного времени (5 минут или дольше).

- Не модифицируйте и не изменяйте какие-либо части двигателя или системы контроля выхлопов. Все проверки и регулировки следует проводить в специализированной мастерской. Kia рекомендует обратиться к официальному дилеру Kia или в сервисный центр.
- Не ездите с очень низким уровнем топлива. Если топливо закончится, это может привести к пропуску зажигания и повреждению каталитического нейтрализатора.

Несоблюдение этих мер предосторожности может привести к выходу из строя каталитического нейтрализатора и повреждению автомобиля.

Кроме того, такие действия могут привести к аннулированию гарантии.

### **Бензиновый сажевый фильтр (при наличии)**

Бензиновый сажевый фильтр (GPF) — это система, удаляющая сажу из выхлопных газов. В отличие от сменных воздушных фильтров система GPF автоматически сжигает (окисляет) и удаляет скопившуюся сажу во время движения.

Однако при частых поездках на короткие расстояния или поездках на дальние расстояния с малой скоростью автоматическое удаление скопившейся сажи системой GPF может прекратиться. Когда количество накопившейся сажи достигает определенного значения, загорается сигнальная лампа (☹️) системы GPF. Для возобновления работы системы GPF автомобиль должен двигаться более 30 минут со скоростью 80 км/ч или выше. Обеспечьте выполнение следующих условий: безопасные дорожные условия, КПП установлена на 3 передачу или выше, а скорость вращения двигателя составляет 1 500-4 000 об/мин. Движение со скоростью 80 км/ч или выше в течение рекомендуемого времени приведет к возобновлению работы системы GPF, и сигнальная лампа погаснет.

Если сигнальная лампа системы GPF

продолжает гореть или предупреждающее сообщение «check exhaust system» (проверьте выхлопную систему) всплывает даже после движения с рекомендованной скоростью и в течение рекомендованного времени, обратитесь в специализированную мастерскую для проверки системы GPF. Движение с постоянно горячей сигнальной лампой системы GPF может привести к повреждению системы GPF и стать причиной высокого расхода топлива.



### **Дизельный сажевый фильтр (при наличии)**

Система дизельного сажевого фильтра (DPF) служит для удаления сажи из выхлопного газа.

В отличие от воздушного фильтра одноразового применения, система DPF автоматически сжигает (окисливает) и удаляет скопившуюся сажу в зависимости от условий вождения. Иначе говоря, активное сжигание выполняется под контролем системы управления двигателем и за счет высокой температуры выхлопных газов при нормальных/интенсивных условиях вождения, благодаря чему скопившаяся сажа сгорает.

Однако при частом использовании автомобиля для перемещения на короткие расстояния или при длительной эксплуатации на низкой скорости процесс автоматического удаления сажи может быть нарушен вследствие низкой температуры выхлопных газов. Если количество скопившейся сажи превышает определенное значение, загорается индикаторная лампа неисправности ()

Если индикаторная лампа неисправности мигает, то она может выключиться при движении автомобиля на скорости более 60 км/ч или выше второй передачи, при частоте вращения двигателя 1 500—2 500 об/мин в течение определенного времени (около 25 минут).

Если индикаторная лампа неисправности () продолжает мигать или, несмотря на выполненные действия, отображается предупреждающее сообщение «Check exhaust system» (Проверьте выхлопную систему), обратитесь в специализированную мастерскую для проверки системы дизельного сажевого фильтра (DPF). Kia рекомендует обратиться к официальному дилеру Kia или партнерской сервисной компании.

Если длительное время продолжать использовать автомобиль с мигающим индикатором неисправности, то возможно повреждение системы сажевого фильтра и повышение расхода топлива, а срок службы двигателя может сократиться из-за разбавления масла.



### **ПРЕДОСТЕРЕЖЕНИЕ**

**- Дизельное топливо (при наличии системы DPF)**

*Для автомобиля с дизельным двигателем, оснащенным системой DPF, рекомендуется использовать автомобильное дизельное топливо установленной марки.*

*Использование дизельного топлива с высоким содержанием серы (более 50 частей на миллион), а также не рекомендованных к применению присадок может привести к повреждению системы DPF и появлению белого дыма.*

### Улавливатель окислов азота (при наличии)

Улавливатель окислов азота (LNT) удаляет окислы азота из выхлопных газов. Запах выхлопных газов зависит от качества топлива, которое также может снижать эффективность удаления окислов азота, поэтому рекомендуется использовать автомобильное дизельное топливо, соответствующее установленным нормам.

### Избирательная каталитическая нейтрализация (при наличии)

Система избирательной каталитической нейтрализации (SCR) служит для каталитического преобразования окислов азота в азот и воду с помощью восстановителя, раствора мочевины.

#### **⚠ ПРЕДУПРЕЖДЕНИЕ**

- Использование транспортного средства, работающего без раствора мочевины, может рассматриваться как уголовное преступление.
- Использование и заливка необходимого раствора мочевины с надлежащими техническими характеристиками является обязательным для транспортного средства, чтобы отвечать требованиям сертификата соответствия, выданного для этого типа транспортного средства.

### Датчик уровня раствора мочевины (при наличии)



Датчик уровня раствора мочевины показывает приблизительное количество оставшегося раствора мочевины в баке.

\* Каждый раз при нахождении кнопки запуска/остановки двигателя в положении «ON» (Вкл.) появляется изображение датчика уровня мочевины.

### Предупреждение о низком уровне раствора мочевины (при наличии)

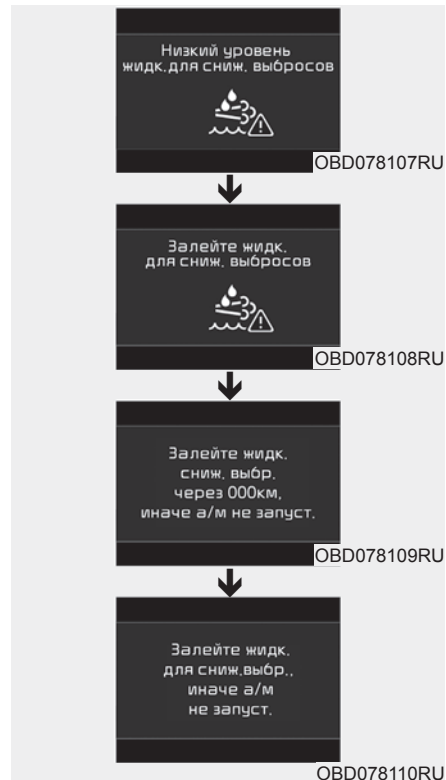

Предупреждения о недостаточном объеме раствора мочевины появляются при уровне приблизительно ниже 3,6 л. Когда появляется предупреждение «Low Urea» (Низкий уровень мочевины) и загорается сигнальная лампа системы избирательной каталитической нейтрализации (SCR) (🚰), необходимо долить раствор мочевины в бак. Если на протяжении значительного пробега не выполнить заправку, система визуальных предупреждений будет увеличивать свою интенсивность, отображая сообщение «Refill Urea» (Залейте мочевины) вместе с горящей сигнальной лампой SCR (🚰).

В этом случае требуется срочная доливка раствора мочевины. Когда оставшийся раствор мочевины в баке приближается к слишком низкому уровню, появляется предупреждение «Refill Urea in 000km or vehicle will not start» (Долить раствор мочевины через 000 км, или автомобиль не заведется) вместе с горящей сигнальной лампой SCR (🚰). «xxx км» представляет собой оставшееся разрешенное расстояние, поэтому не продолжайте движение до достижения предела оставшегося расстояния без доливки.

В противном случае, автомобиль невозможно будет завести после того, как двигатель будет выключен с помощью кнопки запуска/остановки двигателя. В зависимости от стиля вождения, состояния окружающей среды и профиля дороги, вычитаемый расчетный пробег может отличаться от фактического расстояния.

Когда отображается сообщение «Низкий уровень раствора мочевины» или «Залить раствор мочевины», необходимо добавить достаточное количество раствора мочевины. Если отображается сообщение «Refill Urea in 000 km or vehicle will not start» (Заправить мочевины через 000 км, или автомобиль не заведется), залейте достаточное количество раствора мочевины.

Если отображается сообщение «Refill Urea tank or vehicle will not start» (Долить раствор мочевины, или автомобиль не заведется) вместе с горящей сигнальной лампой SCR (🚰), автомобиль будет невозможно завести после того, как двигатель будет выключен с помощью кнопки «Engine start/stop» (запуска/остановки двигателя). Для вышеперечисленных случаев всегда рекомендуется произвести полную заливку.

**Неисправность системы SCR (при наличии)**

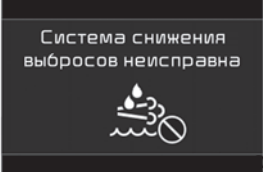
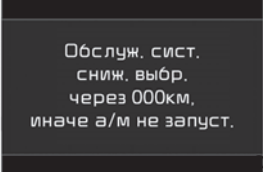
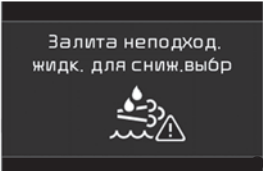
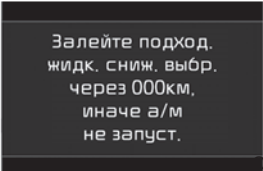
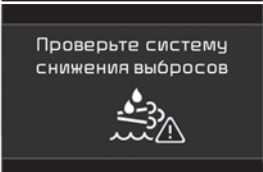
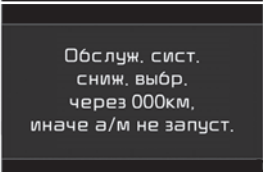
	При обнаружении неисправности		Пробег 50 км после обнаружения неисправности	
Неисправность системы подачи раствора мочевины (т. е. отсутствует впрыск раствора мочевины)	 <p>Система снижения выбросов неисправна</p>	BD078111RU	 <p>Обслуж. сист. сниж. выбр. через 000км, иначе а/м не запуст.</p>	BD078114RU
Обнаружен несоответствующий раствор мочевины (т. е. неподходящий раствор мочевины)	 <p>Залита неподход. жидк. для сниж.выбр</p>	BD078112RU	 <p>Залейте подход. жидк. сниж. выбр. через 000км, иначе а/м не запуст.</p>	BD078115RU
Аномальный расход раствора мочевины (т. е. нарушение последующей обработки)	 <p>Проверьте систему снижения выбросов</p>	BD078113RU	 <p>Обслуж. сист. сниж. выбр. через 000км, иначе а/м не запуст.</p>	BD078114RU

В системе SCR имеются неисправности из-за отключенных электрических компонентов, неподходящего раствора мочевины и т. п.

«xxx км» представляет собой оставшееся разрешенное расстояние, поэтому не продолжайте движение до достижения предела оставшегося расстояния без обнаружения причины неисправности. В противном случае автомобиль невозможно будет завести после того, как двигатель будет выключен с помощью кнопки запуска/остановки двигателя. В этом случае следует проверить автомобиль в специализированной мастерской. Kia рекомендует связаться с официальным дилером Kia или партнерской сервисной компанией.

**Сброс ограничения повторного запуска автомобиля (при наличии)**

Нет повторного запуска		
Низкий уровень раствора мочевины		<p>Залейте жидк. для сниж.выбр., иначе в/м не запуст.</p> <p>OBD078110RU</p>
Неисправность системы подачи раствора мочевины (т. е. отсутствует впрыск раствора мочевины)		<p>Обслуж. сист. сниж. выбр. через 0км, иначе в/м не запуст.</p> <p>OBD078117RU</p>
Обнаружен несоответствующий раствор мочевины (т. е. неподходящий раствор мочевины)		<p>Залейте подход. жидк. сниж. выбр. через 0км, иначе в/м не запуст.</p> <p>OBD078118RU</p>
Аномальный расход раствора мочевины (т. е. нарушение последующей обработки)		<p>Обслуж. сист. сниж. выбр. через 0км, иначе в/м не запуст.</p> <p>OBD078117RU</p>

Как только система впрыска жидкости достигнет конечного состояния и отключит повторный запуск автомобиля, она будет повторно включена только в случае пополнения бака раствором мочевины или устранения неисправностей. Если автомобиль не запускается повторно после получения сообщения «Заполните бак с мочевиной или автомобиль не заведется», залейте достаточное количество раствора мочевины, подождите в течение нескольких минут и попробуйте вновь завести автомобиль. Если запуск автомобиля не удастся произвести независимо от уровня раствора мочевины, следует проверить автомобиль в специализированной мастерской. Kia рекомендует связаться с официальным дилером Kia или партнерской сервисной компанией.

### Добавление раствора мочевины

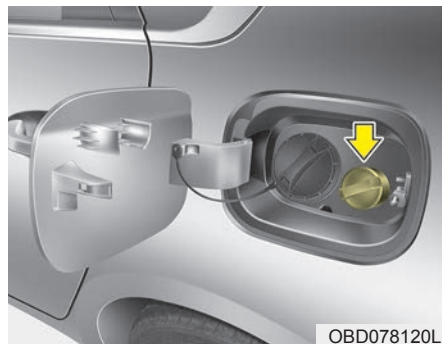

#### Заливка раствора мочевины с помощью заправочного шланга

1. Нажмите кнопку «Engine start/stop» (запуска/остановки двигателя) и переключите ее в положение «OFF» (Выкл.).
2. Чтобы открыть крышку бака с раствором мочевины, ее следует повернуть против часовой стрелки.
3. Полностью вставьте заправочный шланг, чтобы добавить раствор мочевины, соответствующий ISO 22241. Залейте достаточное количество раствора мочевины.

\* Будьте предельно внимательны, чтобы не добавить раствор мочевины в топливный бак. В противном случае это неблагоприятно скажется на работе автомобиля и может привести к различным неисправностям.

\* Никогда не используйте смесь раствора мочевины с присадками или водой. Это может привести к попаданию посторонних веществ в бак с раствором мочевины. В таком случае это неблагоприятно скажется на работе автомобиля и может привести к различным неисправностям.

\* Используйте только раствор мочевины, соответствующий ISO 22241. Любой непредусмотренный раствор мочевины обязательно окажет отрицательное влияние на работу автомобиля и приведет к различным неисправностям.

4. Чтобы надежно закрыть крышку бака с раствором мочевины, ее следует повернуть по часовой стрелке.

#### Заливка раствора мочевины с помощью заправочного флакона

1. Нажмите кнопку «Engine start/stop» (запуска/остановки двигателя) и переключите ее в положение «OFF» (Выкл.).
2. Чтобы открыть крышку бака с раствором мочевины, ее следует повернуть против часовой стрелки.
3. Добавьте раствор мочевины, соответствующий ISO 22241. Залейте достаточное количество раствора мочевины.

\* Будьте предельно внимательны, чтобы не добавить раствор мочевины в топливный бак. В противном случае это неблагоприятно скажется на работе автомобиля и может привести к различным неисправностям.

\* Будьте предельно внимательны, чтобы не переполнить бак с раствором мочевины при его заполнении из заправочного флакона. Переполненный бак с раствором мочевины при замерзании расширяется, что может привести к серьезной неисправности бака или системы подачи раствора мочевины.

\* Никогда не используйте смесь раствора мочевины с присадками или водой. Это может привести к попаданию посторонних веществ в бак с раствором мочевины. В таком случае это неблагоприятно скажется на работе автомобиля и может привести к различным неисправностям.

\* Используйте только раствор мочевины, соответствующий ISO 22241. Любой непредусмотренный раствор мочевины обязательно окажет отрицательное влияние на работу автомобиля и приведет к различным неисправностям.

4. Чтобы надежно закрыть крышку бака с раствором мочевины, ее следует повернуть по часовой стрелке.

Добавление раствора мочевины: приблизительно каждые 5 600 км (расход раствора мочевины зависит от профиля дороги, стиля вождения и условий окружающей среды)

\* После впрыска раствора мочевины требуется некоторое время, чтобы показания измерительных приборов на приборной панели обновились.

### ПРЕДУПРЕЖДЕНИЕ

- Не прибегайте к внешнему воздействию на систему сажевого фильтра. Это может привести к повреждению катализатора, который заправлен в систему сажевого фильтра.
- Не модифицируйте и не перестраивайте систему сажевого фильтра на свое усмотрение путем произвольного изменения конструкции или длины выхлопной трубы. Это может отрицательно повлиять на работу системы сажевого фильтра.
- Избегайте контакта с вытекающей из выхлопной трубы водой. Вода слегка кислая и вредна для кожи. При контакте с ней тщательно смойте ее.
- Любая произвольная модификация или изменение конструкции системы сажевого фильтра может привести к неисправности системы. Система сажевого фильтра контролируется сложным электронным блоком управления.

(Продолжение)

(Продолжение)

- Перед обслуживанием дожидесь, пока система сажевого фильтра остынет, так как из-за тепловыделения она нагревается. В противном случае, это может привести к ожогу.
- Добавляйте только указанный раствор мочевины, если ваш автомобиль оснащен системой подачи раствора мочевины.
- Система подачи раствора мочевины (то есть, сопло раствора мочевины, насос раствора мочевины и блок управления дизелем (DCU)) работает приблизительно на 2 минуты дольше, чтобы удалить оставшийся внутри раствор мочевины, даже после того как кнопка запуска/остановки двигателя была нажата и переведена в положение «OFF» (Выкл.). Перед обслуживанием убедитесь, что система подачи раствора мочевины полностью выключена.

(Продолжение)

(Продолжение)

- Низкокачественный раствор мочевины или не рекомендованные жидкости могут привести к повреждению компонентов автомобиля, включая систему сажевого фильтра. Любые непроверенные присадки в растворе мочевины могут засорить катализатор выборочной нейтрализации отработанных газов (SCR) и вызвать другие неисправности, которые могут потребовать дорогостоящей замены системы сажевого фильтра.
- При контакте раствора мочевины с глазами или кожей необходимо тщательно вымыть загрязненную область кожи.
- При проглатывании раствора мочевины тщательно прополощите рот и выпейте большое количество пресной воды. Затем немедленно обратитесь к врачу.

(Продолжение)

(Продолжение)

- Если раствор мочевины попал на вашу одежду, немедленно снимите ее.
  - При возникновении аллергической реакции на раствор мочевины немедленно обратитесь к врачу.
  - Храните раствор мочевины в недоступном для детей месте.
  - Удалите пролитый раствор мочевины с помощью воды или ткани. Если раствор мочевины кристаллизовался, удалите его с помощью губки или ткани, смоченной в холодной воде.
- Если пролитый раствор мочевины подвергается воздействию воздуха в течение длительного периода времени, он кристаллизуется в белый осадок, повреждающий поверхность транспортного средства.

(Продолжение)

(Продолжение)

- Раствор мочевины не является топливной присадкой. Поэтому его не следует впрыскивать в топливный бак. В противном случае это может повредить двигатель.
- Раствор мочевины - это негорючий нетоксичный водный раствор без цвета и запаха.
- Храните бак с раствором мочевины только в хорошо проветриваемых местах. Когда раствор мочевины подвергается воздействию высокой температуры приблизительно 50 °C в течение длительного периода времени (т. е. воздействию прямых солнечных лучей), может произойти химическое разложение, сопровождаемое выделением паров аммиака.



### **Хранение раствора мочевины**

- Раствор мочевины не следует хранить в емкостях, изготовленных из неподходящих материалов (например, алюминия, меди, медного сплава, нелегированной и оцинкованной стали).  
Раствор мочевины растворяет металлические материалы, сильно повреждая систему очистки выхлопных газов, делая ее неремонтопригодной.
- Храните раствор мочевины только в емкостях, изготовленных из следующих материалов.
  - (Хромоникелевая сталь DIN EN 10 088-1/-2/-3, хромо-никель-молибденовая сталь, полипропилен и полиэтилен)

### **Чистота раствора мочевины**

- В следующих случаях возможно повреждение системы сажевого фильтра.
  - В бак с раствором мочевины было добавлено топливо или непредусмотренные жидкости.
  - К раствору мочевины добавлены присадки.
  - В раствор мочевины добавлена вода для разбавления.
- Используйте только раствор мочевины, соответствующий ISO 22241 или DIN70070. Если в бак добавлялся любой непредусмотренный раствор мочевины, следует проверить автомобиль в специализированной мастерской. Kia рекомендует связаться с официальным дилером Kia или партнерской сервисной компанией.
- Попадание непредусмотренных примесей в бак с раствором мочевины может вызвать следующие проблемы.
  - увеличение выбросов;
  - неисправность в работе системы сажевого фильтра;
  - отказ двигателя.

Никогда не добавляйте использованный раствор мочевины, который сливается из бака с раствором мочевины (т. е. при обслуживании транспортного средства). Его чистота не может быть гарантирована. Всегда добавляйте новый раствор мочевины.

**Спецификация стандартного раствора мочевины**

Жидкости, такие как дизельное топливо, бензин и спирт никогда не должны использоваться для системы SCR. Любые жидкости, кроме рекомендованного раствора мочевины (соответствующего ISO22241 или DIN70070), могут привести к повреждению оборудования системы SCR и ухудшить показатели выброса в атмосферу выхлопных газов транспортного средства.

**⚠ ПРЕДУПРЕЖДЕНИЕ**

- При открытии крышки бака с раствором мочевины при высоких внешних температурах могут выделяться пары аммиака. Пары аммиака имеют едкий запах и главным образом вызывают раздражение:

- кожи;
- слизистых оболочек;
- глаз.

Вы можете испытывать жжение в глазах, носу и горле, а также кашель и слезотечение. Не вдыхайте пары аммиака. Не допускайте прямого контакта раствора мочевины с кожей. Это опасно для вашего здоровья. Промойте пораженные участки большим количеством чистой воды. При необходимости проконсультируйтесь с врачом.

- При работе с раствором мочевины в закрытом пространстве обеспечьте хорошую вентиляцию. При открытии бутылки с раствором мочевины может ощущаться резкий запах паров.

(Продолжение)

(Продолжение)

- Хранить раствор мочевины в недоступном для детей месте.
- При попадании раствора мочевины на поверхность автомобиля, промойте поверхность чистой водой, чтобы предотвратить коррозию.
- При заливке раствора следует соблюдать осторожность, чтобы мочевина не выплеснулась наружу.
- В случае, если автомобиль был припаркован при очень низкой температуре окружающей среды (ниже -11 градусов Цельсия) в течение длительного времени, раствор мочевины в баке заморознет. При заморозшем растворе мочевины его уровень в баке может определяться неправильно до тех пор, пока раствор мочевины не будет разморожен с помощью нагревателя.

(Продолжение)

**(Продолжение)**

Неподходящий раствор мочевины или его разбавление могут увеличить температуру замерзания, поэтому размораживание с помощью нагревателя, который активируется при понижении температуры до определенного уровня, может происходить неправильно. Это явление может вызвать неисправность системы SCR, что может привести к ограничению повторного запуска двигателя.

- Время размораживания раствора мочевины варьируется в зависимости от условий эксплуатации и внешних температур.

**ПРЕДОСТЕРЕЖЕНИЕ**

- *При подаче неправильного раствора мочевины или нерекомендуемой жидкости возможно повреждение деталей автомобиля, таких как устройства для снижения токсичности выхлопа. Если добавить неподходящее топливо, то в катализаторе SCR могут скопиться инородные предметы и привести к его засорению и поломке. После добавления неподходящего раствора мочевины как можно скорее обратитесь в ближайший авторизованный диллерский/сервисный центр Kia.*
- *Нерекомендованные жидкости, например, дизельное топливо, бензин и спирт не должны применяться. Используйте только рекомендуемый раствор мочевины, соответствующий требованиям ISO22241 или DIN70070.*

# Технические характеристики и информация для потребителя

Двигатель.....	9-2
Габаритные размеры.....	9-2
Мощность лампы.....	9-3
Шины и колеса.....	9-4
Масса/объем.....	9-6
Система кондиционирования .....	9-6
Рекомендуемые смазочные материалы и их количество .....	9-7
• Рекомендуемый коэффициент вязкости SAE ....	9-9
Идентификационный номер автомобиля (VIN) .....	9-12
Сертификационная табличка автомобиля ...	9-12
Табличка с характеристиками и давлением шин .....	9-13
Номер двигателя.....	9-13
Табличка компрессора кондиционера .....	9-14
Этикетка хладагента .....	9-14
Декларация соответствия.....	9-14

## ДВИГАТЕЛЬ

Элемент	Бензиновый двигатель 1,0 T-GDI	Бензиновый двигатель 1,4 T-GDI	Бензиновый двигатель 1,4 MPI	Бензиновый двигатель 1,6 MPI	Дизельный Smart stream D 1,6
Рабочий объем [куб. см]	998	1 353	1 368	1 591	1 598
Диаметр цилиндра x ход поршня [мм]	71 x 84	71,6 x 84	72 x 84	77 x 85,44	77 x 85,8
Порядок работы цилиндров	1-2-3	1-3-4-2	1-3-4-2	1-3-4-2	1-3-4-2
Количество цилиндров	3, рядный	4, рядный	4, рядный	4, рядный	4, рядный

## ГАБАРИТНЫЕ РАЗМЕРЫ

Элемент	мм	
Габаритная длина	4 310	
Габаритная ширина	1 800	
Габаритная высота	1 447	
Колея передних колес	195/65R15	1 573
	205/55R16	1 565
	225/45R17	1 559
	225/40R18	1 555
Колея задних колес	195/65R15	1 581
	205/55R16	1 573
	225/45R17	1 567
	225/40R18	1 563
Колесная база	2 650	

## МОЩНОСТЬ ЛАМПЫ

Лампа			Мощность	Тип лампы	
Спереди	Головная фара	Минимальный	Стандартная	55 Вт	H7 LL
			Вариант *	60 Вт	LED
		Максимальный	Стандартная	55 Вт	H7 LL
			Вариант *	24,5 Вт	LED
	Дневные ходовые огни*			21 Вт или LED	P21W или LED
	Лампа габаритного огня *			55 Вт или LED	W5W или LED
	Лампа указателя поворота			21 Вт или LED	PY21W или LED
	Передняя противотуманная фара*			35 Вт	H8 LL
Сзади	Задние габаритные огни		Внутри	5 Вт или LED	W5W или LED
			Снаружи	5 Вт или LED	P21/5W или LED
	Стоп сигнал		Снаружи	21 Вт или LED	P21/5W или LED
	Лампа указателя поворота			21 Вт	PY21W
	Лампа заднего хода			16 Вт	W16W
	Задние противотуманные фары*			21 Вт или LED	H21W или LED
	Дополнительный верхний стоп-сигнал			1,8 Вт	LED
	Лампа фонаря освещения номерного знака			5 Вт X 2EA	W5W
Внутренние	Лампа подсветки карты*			10 Вт X 2EA или LED	W10W или LED
	Лампа освещения салона			10 Вт или LED	FESTOON или LED
	Лампа багажного отделения			10 Вт	FESTOON
	Лампа перчаточного ящика			8 Вт	FESTOON
	Лампы подсветки зеркала в солнцезащитном козырьке*			5 Вт	FESTOON

\* при наличии

## ШИНЫ И КОЛЕСА

Элемент	Размер шины	Размер диска	Допустимая нагрузка		Допустимая скорость		Давление в шине [бар (кПа)]					
			L1 *1	Кг	SS *2	Км/ч	Номинальная нагрузка (менее 160 км/ч)		Максимальная нагрузка (менее 160 км/ч)		Движение с высокой скоростью (более 160 км/ч) *3	
							Спереди	Сзади	Спереди	Сзади	Спереди	Сзади
ПОЛНО-РАЗМЕРНАЯ ШИНА	195/65R15	6,0J X 15	91	615	H	210	2,2 (220)	2,2 (220)	2,35 (235)	2,5 (250)	2,75 (275)	2,75 (275)
							2,35 (235)	2,35 (235)	2,35 (235)	2,5 (250)	2,75 (275)	2,75 (275)
	205/55R16	6,5J X 16	91	615	H	210	2,2 (220)	2,2 (220)	2,35 (235)	2,75 (275)	2,75 (275)	2,75 (275)
							2,2 (220)	2,2 (220)	2,35 (235)	2,75 (275)	2,75 (275)	2,75 (275)
225/45R17	7,0J X 17	91	615	V	240	2,2 (220)	2,2 (220)	2,35 (235)	2,75 (275)	2,75 (275)	2,75 (275)	
		91	615	W	240							
225/40ZR18	7,5J X 18	92	630	Y	300	2,4 (240)	2,4 (240)	2,5 (250)	2,75 (275)	2,75 (275)	2,75 (275)	
КОМПАКТНОЕ ЗАПАСНОЕ КОЛЕСО	T125/80D15	4,0T X 15	95	690	M	130	4,2 (420)				-	
	T125/80D16	4,0T X 16	97	730	M	130						

\*1 : Индекс нагрузки

\*2 : Символ категории скорости

\*3 : Для движения с высокой скоростью (свыше 160 км/ч) там, где это разрешено, отрегулируйте давление в шинах, как указано в таблице ниже.

\*3 : Кроме России

**\* ПРИМЕЧАНИЕ**

- При замене шин рекомендуется использовать шины той же марки, которые изначально поставлялись в комплекте с автомобилем.  
В противном случае возможно ухудшение управляемости.
- По мере увеличения высоты над уровнем моря атмосферное давление уменьшается.  
Поэтому необходимо периодически проверять давление в шинах и при необходимости их подкачивать.  
При увеличении высоты над уровнем моря необходимо увеличить давление в шинах на: 1,5 фунта на кв. дюйм/кМ



**ПРЕДОСТЕРЕЖЕНИЕ**

*Все устанавливаемые на замену шины автомобиля должны соответствовать по размеру оригинальным. Использование шин другого размера может привести к повреждению связанных деталей или ухудшению эффективности их работы.*



## МАССА/ОБЪЕМ

Элемент	Бензиновый двигатель 1,0 T-GDI		Бензиновый двигатель 1,4 T-GDI		Бензиновый двигатель 1,4 MPI	Бензиновый двигатель 1,4 MPI		Бензиновый двигатель 1,6 MPI		Smart stream D 1,6		
	6MT		6MT		7DCT	6MT		6MT	6AT	6MT		7DCT
Полная масса автомобиля	Пакет экономичный	Пакет стандартный	Пакет экономичный	Пакет стандартный	Пакет стандартный	Пакет экономичный	Пакет стандартный	Пакет стандартный	Пакет стандартный	Пакет экономичный	Пакет стандартный	Пакет стандартный
	кг	1 750	1 800	1 770	1 820	1 850	1 720	1 760	1 780	1 800	1 830	1 880
Объем багажного отделения л	МИН.	395										
	МАКС.	1 291										

## СИСТЕМА КОНДИЦИОНИРОВАНИЯ

Элемент	Вес объема	Классификация
Хладагент	500 ± 25 г	R-1234yf
		R-134a
Смазочное масло для компрессора	110 ± 10 г	PAG 30

Более подробную информацию можно получить в специализированной мастерской. Kia рекомендует связаться с официальным дилером Kia или партнерской сервисной компанией.

## РЕКОМЕНДУЕМЫЕ СМАЗОЧНЫЕ МАТЕРИАЛЫ И ИХ КОЛИЧЕСТВО

Для обеспечения предусмотренных эксплуатационных характеристик и увеличения срока службы двигателя и силового агрегата следует использовать смазочные материалы соответствующего качества. Правильно подобранные смазочные материалы улучшают рабочие характеристики двигателя, за счет чего повышается экономия топлива.

В вашем автомобиле рекомендуется использовать следующие смазочные материалы и рабочие жидкости.

Смазочный материал		Объем	Классификация	
Моторные масла <sup>*1,2</sup> (слив и замена)  Рекомендовано 	Бензиновый двигатель	1,0 T-GDI	3,9 л	0W30 ACEA-A5/B5
		1,4 T-GDI	4,2 л	ACEA A5/B5
		1,4 MPI	3,6 л	API SN, ACEA C2 <sup>*5</sup>
		1,6 MPI	3,6 л	API service SM, ILSAC GF4 или выше, ACEA A5/B5 <sup>*4</sup>
	Дизельный двигатель	Smart stream D 1,6	4,4 л	ACEA C5 или C2 или C3
Жидкость для механической трансмиссии	Бензиновый двигатель	1,0 T-GDI	1,6 ~ 1,7 л	API Service GL-4 SAE 70W - HK SYN MTF 70W - SPIRAX S6 GHME 70W MTF - GS MTF HD 70W
		1,4 T-GDI	1,7 ~ 1,8 л	
		1,4 MPI	1,6 ~ 1,7 л	
	1,6 MPI	1,6 ~ 1,7 л		
Дизельный двигатель	1,6 л	1,7 ~ 1,8 л		
Жидкость коробки передач с двойным сцеплением	Бензиновый двигатель	1,4 T-GDI	1,9 ~ 2,0 л	API Service GL-4 SAE 70W - HK SYN DCTF 70W - SPIRAX S6 GHME 70W DCTF - GS DCTF HD 70W
	Дизельный двигатель	1,6 л		

Смазочный материал			Объем	Классификация	
Жидкость для автоматической трансмиссии	Бензиновый двигатель	1,6 MPI	6,7 л	MICHANG ATF SP-IV, SK ATF SP-IV, NOCA ATF SP-IV, KIA genuine ATF SP-IV	
Охлаждающая жидкость	Бензиновый двигатель	1,0 T-GDI	MT	5,5 л	Смесь антифриза и воды (охлаждающая жидкость на основе этиленгликоля и фосфатов для устройства охлаждения)
		1,4 T-GDI	MT	6,1 л	
			DCT		
		1,4 MPI	MT	5,5 л	
		1,6 MPI	MT	5,5 л	
	AT		5,4 л		
	1,6 T-GDI	MT	5,8 л		
Дизельный двигатель	Smart stream D 1,6	MT	7,8 л		
		DCT			
Жидкость гидропривода тормозной системы/сцепления			Необходимое количество	FMVSS116 DOT-3 или DOT-4	
Раствор мочевины			12 л	ISO22241 DIN70070	
Топливо			50 л	-	

\*1 : Рекомендуемые значения вязкости SAE см. на следующей странице.

\*2 : Теперь доступны моторные масла с маркировкой «Energy Conserving» (Энергосберегающее масло). Помимо дополнительных преимуществ они сокращают расход топлива за счет уменьшения объема топлива, необходимого для преодоления сил трения в двигателе. Зачастую такие положительные факторы трудно оценить при повседневной эксплуатации автомобиля, но за год экономия средств и энергоресурсов может оказаться значительной.

\*3 : Дизельным сажевым фильтром

\*4 : ДЛЯ ИНДИИ, БЛИЖНЕГО ВОСТОКА, ИРАНА, ЛИВИИ, АЛЖИРА, СУДАНА, МАРОККО, ТУНИСА, ЕГИПТА, ЦЕНТРАЛЬНОЙ И ЮЖНОЙ АМЕРИКИ

\*5 : КРОМЕ ИНДИИ, БЛИЖНЕГО ВОСТОКА, ИРАНА, ЛИВИИ, АЛЖИРА, СУДАНА, МАРОККО, ТУНИСА, ЕГИПТА, ЦЕНТРАЛЬНОЙ И ЮЖНОЙ АМЕРИКИ

**Рекомендуемый коэффициент вязкости SAE**

**⚠ ПРЕДОСТЕРЕЖЕНИЕ**

*Перед тем как проверять уровень смазочного материала или сливать его, обязательно очищайте область вокруг пробки заливной горловины, пробки сливного отверстия или масляного щупа. Эта рекомендация в особенности важна для регионов с высоким содержанием пыли и песка в воздухе, а также в том случае, если автомобиль эксплуатируется на дорогах без твердого покрытия. Очистка областей вокруг пробок и масляного щупа позволяет предотвратить попадание грязи и песка в двигатель и другие механизмы, которые могут быть повреждены.*

Вязкость (густота) моторного масла влияет на расход топлива и работу автомобиля в холодную погоду (запуск двигателя и текучесть моторного масла). Моторные масла с меньшей вязкостью обеспечивают более экономный расход топлива и более высокие рабочие показатели в холодную погоду, однако для правильной смазки двигателя в жаркую погоду необходимы моторные масла с большей вязкостью.

Если вязкость используемых масел отличается от рекомендованных значений, возможно повреждение двигателя.

При выборе масла следует учитывать диапазон температур, в котором будет эксплуатироваться автомобиль до следующей замены масла. Выбор масла рекомендованной вязкости выполняется по таблице.

**■ Дизельный двигатель 1,6**

Диапазон температур и вязкость по SAE										
Окружающей среды	°C	-30	-20	-10	0	10	20	30	40	50
	(°F)	-10	0	20	40	60	80	100	120	
Smart stream D 1,6	15W-40									
	10W-30									
	5W-30									
	0W-30									
	0W-20									

## ■ Карра 1,0/1,4 T-GDI

Диапазон температур и вязкость по SAE										
Окружающей среды	°C	-30	-20	-10	0	10	20	30	40	50
	(°F)	-10	0	20	40	60	80	100	120	
Для всех стран		<b>0W-30, 5W-30</b>								

## ■ Карра 1,4 MPI

Диапазон температур и вязкость по SAE										
Окружающей среды	°C	-30	-20	-10	0	10	20	30	40	50
	(°F)	-10	0	20	40	60	80	100	120	
Кроме Европы <sup>*1</sup> , Страны Ближнего Востока <sup>*3</sup>							<b>20W-50</b>			
							<b>15W-40</b>			
							<b>10W-30</b>			
							<b>5W-20 <sup>*1</sup>, 5W-30</b>			
Для Европы <sup>*2</sup> , Страны Ближнего Востока <sup>*3</sup>							<b>20W-50</b>			
							<b>15W-40</b>			
							<b>10W-30</b>			
							<b>5W-20 <sup>*2</sup>, 5W-40</b>			

<sup>\*1</sup> : Для снижения расхода топлива рекомендуется использовать моторное масло со степенью вязкости SAE 5W-20. Однако если моторное масло данной марки отсутствует в вашей стране, выберите подходящее масло с помощью таблицы вязкости.

<sup>\*2</sup> : Для снижения расхода топлива рекомендуется использовать моторное масло со степенью вязкости SAE 5W-30. Однако если моторное масло данной марки отсутствует в вашей стране, выберите подходящее масло с помощью таблицы вязкости.

<sup>\*3</sup> : К странам Ближнего Востока относятся Марокко, Судан и Египет. ИРАН, ИНДИЯ. ЛИВИЯ, АЛЖИР, ТУНИС

■ Бензиновый двигатель 1,6L MPI

		Диапазон температур и вязкость по SAE									
Окружающей среды	°C	-30	-20	-10	0	10	20	30	40	50	
	(°F)	-10	0	20	40	60	80	100	120		
Бензиновый двигатель 1,6 л MPI	Для Европы	0W-40, 5W-20*1, 5W-30*3, 5W-40									
	Кроме стран Европы и Ближнего Востока *2	20W-50									
		15W-40									
		10W-30									
		5W-20*1, 5W-30*3									
	Для стран Ближнего Востока *2	20W-50									
		15W-40									
		10W-30									
		5W-30*3, 5W-40									

\*1 : Для снижения расхода топлива рекомендуется использовать моторное масло со степенью вязкости SAE 5W-20 (кроме стран Ближнего Востока) или 5W-30 (для стран Ближнего Востока). Однако если моторное масло данной марки отсутствует в вашей стране, выберите подходящее масло с помощью таблицы вязкости.

\*2 : Страны Ближнего Востока включают Ливию, Алжир, Марокко, Тунис, Судан, Египет и Иран.

\*3 : Для повышения экономичности расхода топлива рекомендуется использовать моторное масло со степенью вязкости SAE 5W-30 (ACEA A5/B5).

## ИДЕНТИФИКАЦИОННЫЙ НОМЕР АВТОМОБИЛЯ (VIN)

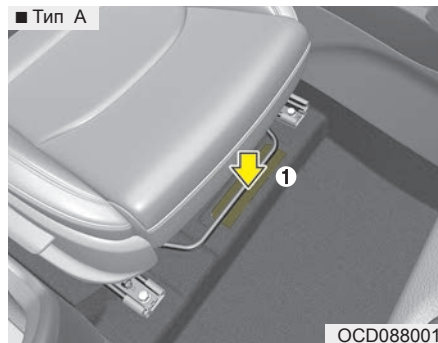

Идентификационный номер автомобиля (VIN) — это номер, используемый при регистрации автомобиля и во всех юридических процедурах, связанных с правом собственности на него.

Этот номер выбит на полу под пассажирским сиденьем. Чтобы проверить номер, поднимите накладку (1).



### *Табличка с номером VIN*

Номер VIN также указан на табличке, прикрепленной к верхней части приборной панели. Номер на табличке можно легко разглядеть снаружи через лобовое стекло.

## СЕРТИФИКАЦИОННАЯ ТАБЛИЧКА АВТОМОБИЛЯ (ПРИ НАЛИЧИИ)

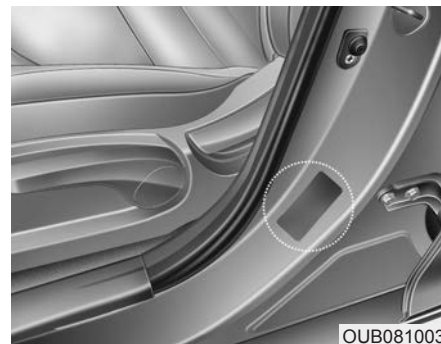

На сертификационной табличке автомобиля, прикрепленной к средней стойке кузова со стороны водителя (или переднего пассажира), указан идентификационный номер автомобиля (VIN).

## ТАБЛИЧКА С ХАРАКТЕРИСТИКАМИ И ДАВЛЕНИЕМ ШИН

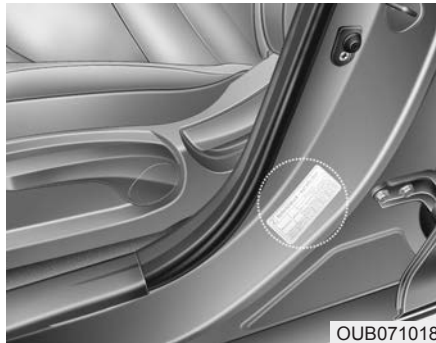

Шины, установленные на новом автомобиле, имеют наивысшие эксплуатационные характеристики в обычном режиме движения.

На табличке с информацией о шинах, расположенной на средней стойке кузова со стороны водителя, указывается давление в шинах, рекомендованное для данного автомобиля.

## НОМЕР ДВИГАТЕЛЯ

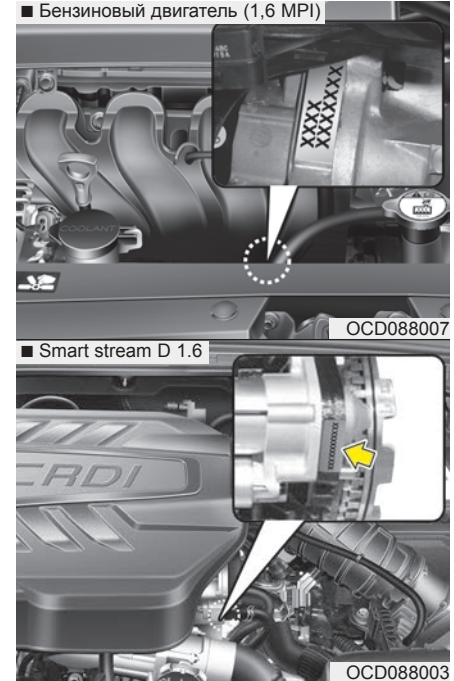
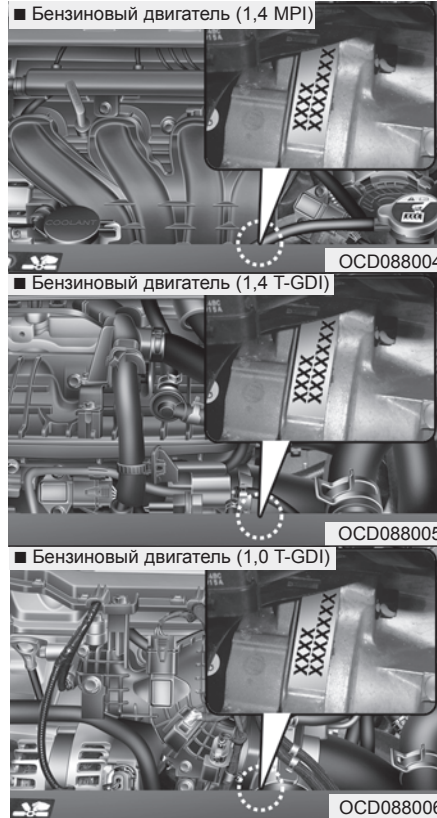

Номер двигателя выбит на блоке цилиндров, как показано на иллюстрации.



## ТАБЛИЧКА КОМПРЕССОРА КОНДИЦИОНЕРА

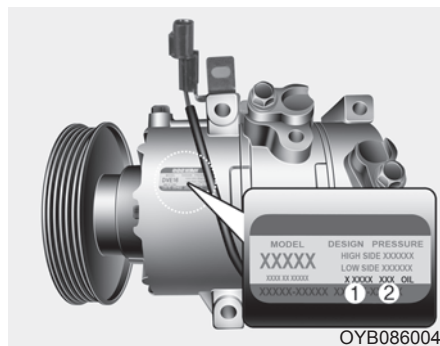

Табличка компрессора содержит сведения о типе компрессора, которым оснащен автомобиль, в частности модель, номер по каталогу поставщика, серийный номер, хладагент (1) и компрессорное масло (2).

## ЭТИКЕТКА ХЛАДАГЕНТА (ПРИ НАЛИЧИИ)



Ярлычок хладагента расположен:

- Тип А: На внутренней стороне капота
- Тип В: В передней части моторного отделения

## ДЕКЛАРАЦИЯ СООТВЕТСТВИЯ

■ Пример

CE CE 0678

CE0678

Радиочастотные компоненты автомобиля соответствуют требованиям и другим положениям Директивы 1995/5/ЕС.

Более подробная информация о декларации соответствия от производителя представлена на веб-сайте компании Kia по адресу;  
<http://www.kia-hotline.com>

\* Данное приложение предназначено для объяснения пользователю основных терминов автомобилей модели Kia. Некоторые термины могут быть не применимы к вашему автомобилю.

## ПРИЛОЖЕНИЕ

### Требования к топливу

- DPF : Сажевый фильтр дизельного двигателя

### Сиденье

- ACTIVE : Активный подголовник
- HIGH : Выс.
- MIDDLE : Средн.
- LOW : Низк.
- OFF : Выкл.

### Ремень безопасности

- На всех ремнях безопасности расположена этикетка ремня безопасности. Данная этикетка указывает на то, что автомобиль отвечает требованиям директивы по безопасности ремней безопасности, разработанной Европейской экономической комиссией ООН. На ней указаны номер норматива, номер корректировки норматива, номер подтверждения, имя производителя, дата изготовления, номер части, номер модели и т. д.
- На ремне безопасности заднего центрального сиденья показано, как правильно закреплять ремень безопасности.

### Детское удерживающее устройство

- ISOFIX : Организация международных стандартов FIX
- TOP TETHER : Верхнее привязное крепление

### Подушка безопасности

- AIRBAG : Подушка безопасности
- SRS AIRBAG : Подушка безопасности пассивной системы безопасности
- PASSENGER : Пассажир
- ON : Вкл.
- OFF : Выкл.

### Система бесключевого доступа

- HOLD : Нажмите и удерживайте кнопку в течение 1 секунды.

### Электронный ключ

- HOLD : Нажмите и удерживайте кнопку в течение 1 секунды.

### Противоугонная сигнализация

- WARNING : Предупреждение
- SECURITY SYSTEM : Система безопасности

### Система иммобилайзера

- ECU : Блок управления двигателем

### Замки дверей

- LOCK: Блокировка

### Багажник

- OPEN : Разомкнуто

### Крышка багажника

- OPEN : Открыта

### Топливо

- DIESEL : Дизель
- WARNING : Предупреждение

### Стекла

- AUTO : Автоматические
- AUTO DOWN : Автоматическое опускание

### Рулевое колесо

- EPS : Усилитель руля с электронным управлением

### Зеркала

- MIRROR : Зеркало

### Приборная панель

- RPM : Обороты в минуту
- H: Горяч.
- C : Холодн.
- F : Полн.
- E: Пусто
- LCD : Жидкокристаллический дисплей
- TFT : Тонкопленочный транзистор
- A/V : Аудио или видео
- TBT : Навигация с указанием поворотов

### Камера заднего вида

- Warning! Check surroundings for safety :  
Предупреждение! Проверьте  
безопасность окружения

### Особенности интерьера

- CUP : Чашка
- ASH TRAY : Пепельница
- BOTTLE ONLY : Только бутылка
- USB : У н и в е р с а л ь н а я  
последовательная шина
- AUX : Вспомогательное устройство
- iPod : Является торговой маркой  
корпорации Apple Inc.

### Положение ключа

- LOCK: Блокировка
- ACC : Дополнительное оборудование
- ON : Вкл.
- START : Пуск

### Рейка крыши

- FRT : Перед

## Аудиосистема

Наименование		Описание
FM1		FM1
FM2		FM2
FMA		FM радио (автосохранение)
AM		AM
AMA		AM радио (Автосохранение)
P1~P6		Предустановка кнопок 1~6
ST		Сtereo
SCAN		СКАНИРОВАНИЕ
Auto Store		Автоматическое сохранение
AST		Автоматическое сохранение
P. SCAN		Искать станции
PTY		Тип программы вещания
PTY Search		Поиск по типу передачи
PT Search		Поиск по типу передачи
No Station		Станция отсутствует
ST		Сtereo
AF (Alternative Frequency)		Альтернативная частота
TA		Функция информирования о плотности дорожного движения
LO		Местные
REG		Регион
SCAN		СКАНИРОВАНИЕ

Наименование		Описание
DISC RPT		Повторное воспроизведение диска
RPT		Повтор
FLD. RPT		Повторное воспроизведение всех треков в папке
ALL RDM		Воспроизведение (всех) композиций в произвольном порядке
FLD.RDM		Произвольное воспроизведение всех треков в папке
AUX		Дополнительно
RSE		Развлекательная система заднего сиденья
Loading iPod		Загрузка iPod
RDM		Воспроизведение (всех) композиций в произвольном порядке
ALB.RDM		Воспроизведение треков альбома в произвольном порядке
ALB.RDM RPT		Воспроизведение треков альбома в произвольном порядке + повтор
RDM RPT		Повтор в произвольном порядке

Наименование	Описание
None	ОТСУТСТВУЮТ
News	НОВОСТИ
Affairs	СОБЫТИЯ
Info	ИНФОРМАЦИЯ
Sport	СПОРТ
Educate	ОБРАЗОВАНИЕ
Drama	ДРАМА
Culture	КУЛЬТУРА
Science	НАУКА
Varied	РАЗНОЕ
Pop M	Поп-музыка
Rock M	Рок-музыка
Easy M	Легкая музыка
Light M	Легкая классика
Classics	Серьезная классика
Other M	Другая музыка
Weather	ПОГОДА
Finance	ФИНАНСЫ
Children	Программы для детей
Social	Общественные события
Religion	РЕЛИГИЯ
Phone-In	ВХОД ДЛЯ ТЕЛЕФОНА
Travel	ДВИЖЕНИЕ

Наименование	Описание
Leisure	ОТДЫХ
Jazz	Джаз
Country	Музыка кантри
Nation M	Этническая музыка
Oldies	Старая музыка
Folk M	Народная музыка
Document	Документальные передачи
PTY None	Тип программы вещания ОТСУТСТВУЕТ
RDS Search	Повтор в произвольном порядке
TMC	Канал дорожных сообщений
CD	КОМПАКТ-ДИСК
Reading Error	Ошибка чтения
Deck Init	Инициализация проигрывателя компакт-дисков
Disc Checking	Проверка диска
Wait	Ожидание
No Disc	Диск отсутствует
Disc Full	Диск заполнен
Reading CD	Чтение компакт-диска
Loading CD	Загрузка компакт-диска
Changing CD	Замена компакт-диска
Insert CD	Вставить компакт-диск

Наименование		Описание
Ejecting CD		Извлечение компакт-диска
Audio Track 00		Аудио-трек 00
Audio CD		Звуковой компакт-диск
Track		Трек
Disc Title		Название диска
Disc Artist		Исполнитель диска
Track Title		Название трека
Track Artist		Исполнитель трека
Total Track		Всего треков
No Disc Title		Название диска отсутствует
No Disc Artist		Исполнитель диска отсутствует
No Track Title		Название трека отсутствует
No Track Artist		Исполнитель трека отсутствует
File Name		Название файла
Title		Название
Artist		Исполнитель
Album		Альбом
Folder		Папка
Total File		Всего файлов
No Title		Название отсутствует
No Artist Name		Имя исполнителя отсутствует
No Album Name		Название исполнителя отсутствует

Наименование		Описание
Root		Корень папки
Connected		Подключено
No Media		Носитель информации отсутствует
Reading USB		Чтение USB-устройства
Empty USB		Пустое USB-устройство
File Name		Название файла
Title		Название
Folder		Папка
Total File		Всего файлов
No Title		Название отсутствует
No Artist Name		Имя исполнителя отсутствует
No Album Name		Название исполнителя отсутствует
Root		Корень папки
Reading iPod		Чтение iPod
Not Support		Не поддерживается
Empty iPod		Пустой iPod
Reading Error		Ошибка чтения
Title		Название
All		Все
Albums		Альбомы
Artists		Исполнители



Наименование		Описание
Playlists		Списки воспроизведения
Songs		Композиции
Genres		Жанры
Composers		Композиторы
Root		Корень
Rear Seat Entertainment Not Ready		Развлекательная система заднего сиденья не готова
Battery Discharge Warning		Предупреждение о разрядке батареи
Battery Discharge Start the Engine		Батарея разряжена, запустить двигатель
Start the Engine		Запустить двигатель
Scroll		Прокрутка текста
SDVC		Регулировка громкости в зависимости от скорости / Регулировка гр. в зависимости от скорости
Sound		Звуковой эффект
P.Bass		Усиление низких частот
Low		Низкие
Mid		Средние
High		Высокие

Наименование		Описание
V-EQ		Настраиваемый эквалайзер
Normal		Нормально
Dynamic		Динамически
Surround		Объемный звук
Phone		Настройки телефона
Pair		Сопряжение с телефоном
Select		Выбор и подключение телефона
Delete		Удалить телефон
Priority (change Priority)		Изменить приоритет
Music		Потоковая передача звука по Bluetooth
BT Off		Выключить Bluetooth
BT Setup		Настройка Bluetooth
BT Vol.		Громкость Bluetooth
Bluetooth Vol. MAX		Максимальная громкость Bluetooth
Bluetooth Vol. MIN		Минимальная громкость Bluetooth
Clock		Настройка часов
12/24 Hr.		Формат времени (12/24 ч)
Time		Установка времени
Use Tuning Knob		Используйте ручку настройки

Наименование		Описание
Automatic RDS Time		Время автоматической системы передачи данных по каналу радиотрансляции
Manual Setting		Ручная настройка
Display		Настройка дисплея
Temp.		Настройка отображения температуры
Radio		Настройка радио
SAT		Спутниковое радио SIRIUS
Cat./Ch.		КАТЕГОРИЯ/КАНАЛ
Artist/Title		Исполнитель/Название
Language		Выбор языка
RDS		RDS (система передачи данных по каналу радиотрансляции)
Radio Data System News		Новости системы передачи данных по каналу радиотрансляции
AF		Альтернативная частота
TA Vol.		Громкость дорожных оповещений/ Гр. дорожных оповещений
		Громкость дор. оп.
TA Volume		Громкость дорожных оповещений/ Гр. дорожных оповещений”
		Громкость дор. оп.

Наименование		Описание
Region		Регион
On / Off		On/Off (вкл/выкл)
Auto		Автоматич.
Return		Возврат
Main		Основные настройки
Media		Информация проигрывания MP3
German		Немецкий
English(UK)		Английский (UK)
French		Французский
Italian		Итальянский
Spanish		Испанский
Dutch		Нидерландский
Swedish		Шведский
Danish		Датский
Russian		Русский
Portuguese		Португальский
Sound		Настройка аудио
Bass		Низкие частоты
Middle		Средние
Treble		Высокие частоты
Fader		Микшер
Balance		Баланс

Наименование		Описание
Incoming Call		Входящий вызов
Private Mode		Режим скрытой связи
Call Ended		Вызов завершен
System Not Ready Please Wait a Moment		Система не готова, Пожалуйста, подождите
Searching - - - Passkey 0000		Поиск- - - Ключ доступа 0000
Pairing Over		Сопряжение окончено
Connecting		Соединение
Phone slot is full		Телефонный разъем занят
CONN		СОЕДИНЕНИЕ
Connection Complete		Соединение завершено
Connection Failed		Сбой соединения
Pairing Failed		Сбой сопряжения
Priority		Приоритет
DEL PHONE		УДАЛ. ТЕЛЕФОН
BT ON		ВКЛ BT
BT OFF		ВЫКЛ BT
Deleted		Удалено
Listening		Прослушивание
Back		Назад

Наименование		Описание
Vehicle is moving Not available		Не доступно - автомобиль в движении
Call Ended		Вызов завершен
Active Call		Активный вызов
Phone Number		Номер телефона
Redial		Повтор
Pairing Complete		Сопряжение завершено
Select Phone		Выбрать телефон
Connection Complete		Соединение завершено
Connection Failed		Сбой соединения
Connecting		Соединение
Delete Phone		Удалить телефон
Deleted		Удалено
Transfer Complete		Передача завершена
Pairing Over		Сопряжение завершено
Pair Phone		Сопряжение с телефоном
Searching - - - Passkey 0000		Поиск - - - Ключ доступа 0000
Priority		Приоритет
Phone Priority		Приоритет телефона

Наименование		Описание
Phonebook		Телефонная книга
Bluetooth System ON		Система Bluetooth вкл
Bluetooth System OFF		Система Bluetooth выкл
Downloading Phonebook		Загрузка списка контактов
Please say a command		Пожалуйста, произнесите команду
No Phone paired Please pair a phone		Телефон не сопряжен, подключите телефон
Help		Справка
Call Transferred		Переадресация вызова
Please Wait		Пожалуйста, подождите
MP3 Play		MP3 Pla
Mic Mute Off		Выкл блок. микрофона
Mic Mute On		Вкл блок. микрофона
Mute (AUDIO MUTE)		Выкл. звук (ВЫКЛ. АУДИО)
Volume		Громкость
Min		Минимум
Max		Максимум

Наименование		Описание
Incoming Volume		Входящая громкость
Max		Максимум
R		ВПРАВО
L		ВЛЕВО
F		ПЕРЕДНИЙ
R		ЗАДНИЙ
SETUP		НАСТРОЙКА
Text Scroll		Прокрутка текста
On		Вкл
Off		Выкл.
MP3 Play Info.		Информация проигрывания MP3
Power Bass		Усиление низких частот
UK ENGLISH		АНГЛИЙСКИЙ (UK)
POLISH		ПОЛЬСКИЙ
“Call” Say “By number” or “By name”		Для набора номера произнести «По номеру» по «По имени»

## Выключатель зажигания

- PUSH : Надавить
- LOCK: Блокировка
- ACC : Дополнительное оборудование
- ON : Вкл.
- START : Пуск

## Автоматическая коробка передач

- SHIFT LOCK RELEASE : Снятие блокировки переключения
- S/Lock : Блокировка переключения передач

## Стояночный тормоз (педаль)

- PUSH ON ↔ OFF :  
Чтобы задействовать стояночный тормоз, нажмите педаль стояночного тормоза до конца. Чтобы снять стояночный тормоз, повторно нажмите на педаль, затем педаль автоматически вернется в полностью отпущенное положение.

## Стояночный тормоз (электрический стояночный тормоз (EPB))

- PULL : Тянуть

## Авт. пневматическая подвеска

- AIR SUSPENSION :  
Авт. пневматическая подвеска

## Система круиз-контроля

- /CRUISE : Включает или выключает систему круиз-контроля
- ON, OFF : Включает или выключает систему круиз-контроля
- O/CANCEL : Отменяет работу системы круиз-контроля
- RES+/RES ACCEL : Восстанавливает или увеличивает скорость круиз-контроля
- SET-/COAST SET : Устанавливает или уменьшает скорость круиз-контроля
- SCC (Smart cruise control) :  
Интеллектуальный круиз-контроль

## Система регулировки скорости

-  : Включает или выключает систему контроля ограничения скорости.
- ON, OFF : Включает или выключает систему контроля ограничения скорости.
- O/CANCEL : Отменяет установленное ограничение скорости
- RES+ : Восстанавливает или увеличивает ограничение скорости, контролируемое системой
- SET- : Устанавливает или уменьшает ограничение скорости, контролируемое системой

## Усовершенствованная система безопасного управления автомобилем (AVSM)

- AVSM : Усовершенствованная система безопасного управления автомобилем

### Запасная шина

- OPEN : Открыть
- CLOSE : Закрыть
- SPARE TIRE : Запасная шина

### Двигатель

- DOHC 16V : Два верхних распределительных вала 16 клапанов
- GDI : Система прямого впрыска топлива
- T-GDI : Система прямого турбо-впрыска топлива
- CRDI 16V : Система «Топливная рампа» с прямым впрыском 16 клапанов
- CRDI : Система «Топливная рампа» с прямым впрыском
- CRDI 24V : Система «Топливная рампа» с прямым впрыском 24 клапана
- V6 : Шестицилиндровый V-образный двигатель
- 2.5 TCI : Интеркулер с турбонагнетателем 2,5л
- HOT : Горячо! Не прикасайтесь

### Моторное масло

-  : Моторное масло
- ENG OIL : Моторное масло
- OPEN: Разомкнуто
- F : Полн.
- L : Низк.

### Охлаждающая жидкость

- COOLANT : Охлаждающая жидкость
- ENGINE COOLANT : Жидкость системы охлаждения двигателя
- F : Полн.
- L : Низк.
- OPEN : Разомкнуто
- CLOSE : Закрыто
-  : Расширительный бачок

### Тормозная жидкость/жидкость сцепления

- MAX : Максимум
- MIN : Минимально

### Бачок гидроусилителя

- OPEN : Разомкнуто
- CLOSE : Закрыто
- COLD : Холодн.
- HOT : Горячо
- MAX : Максимум
- MIN : Минимально
- POWER STEERING FLUID : Рабочая жидкость усилителя рулевого управления
- USE ONLY APPROVED POWER STEERING OIL FLUID FILL TO PROPER LEVEL : Используйте только одобренную рабочую жидкость усилителя рулевого управления; заполняйте резервуар до указанного уровня



### Жидкость для АКПП

- C : Холодн.
- HOT : Горячо

### Жидкость для стеклоомывателя

- WASHER ONLY : Только стеклоомыватель

## Аккумуляторная батарея

- 
 : Неправильно утилизированная батарея может оказывать вредное влияние на окружающую среду и здоровье человека. Утилизируйте батарею согласно местным законам и нормам.
- 
 : В батарее содержится свинец. Не выбрасывайте ее после использования. Рекомендуем вернуть АКБ авторизованному дилеру Kia.

## Предохранители

- OBD : Бортовая система диагностики
- FUSE : Предохранитель

## Огни

- OPEN : Открыть
- CLOSE : Закрыть
- LOCK : Блокировка
- HLLD: Корректор угла наклона фар
- U : Вверх
- D: Вниз

## и т.д.

- MAX  $\square\square$  Kgf : Не перегружайте  $\square\square$  Kgf
- Текст на лампе, бампере, колесном кожухе и брызговике указывает материал, из которого изготовлены части и необходим при обслуживании автомобиля.
- Этикетка хладагента находится под капотом двигателя на автомобилях CERATO или see'd, или на верхней крышке радиатора на автомобилях SORENTO. Данная этикетка содержит сведения о классификации и количестве хладагента, а также классификации компрессорного масла.

## Этикетка компрессора кондиционера

### ■ Тип А

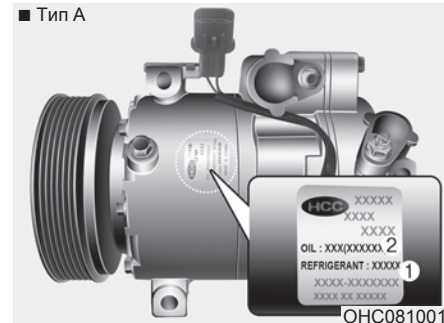

### ■ Тип В

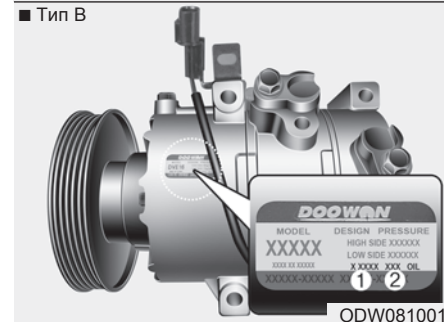

На этикетке компрессора указаны модель, номер детали поставщика, серийный номер, тип хладагента (1) и тип холодильного масла (2).

# Индекс



**В**

Bluetooth.....	5-25
Использование телефона	
с технологией Bluetooth .....	5-31
Использование устройства Bluetooth аудио .....	5-29
Подключение устройств с Bluetooth .....	5-25

**Е**

eCALL (ЭКСТРЕННЫЙ ВЫЗОВ).....	5-40
-------------------------------	------

**А**

Автоматическая коробка передач .....	6-27
Приемы правильного вождения .....	6-34
Система блокировки переключения передач .....	6-32
Управление автоматической коробкой передач .....	6-27
Аккумулятор .....	8-66
Зарядка аккумулятора .....	8-68
Повышение срока службы аккумулятора .....	8-66
Сброс настроек элементов .....	8-70
Табличка с указанием емкости аккумулятора.....	8-68
Аудиосистема (без сенсорного экрана) .....	5-7
Включение и отключение аудиосистемы.....	5-12
Включение и отключение дисплея.....	5-12
Знакомство с принципом работы .....	5-13

Компоновка системы — дистанционное	
управление на рулевом колесе .....	5-9
Компоновка системы — панель управления.....	5-7
Аудиосистема .....	5-2
Антенна .....	5-2
Порт AUX, USB .....	5-3
Принцип работы аудиосистемы автомобиля.....	5-3

**Б**

Буксировка прицепа (для стран Европы) .....	6-203
Движение с прицепом .....	6-206
Если вы решили буксировать прицеп .....	6-211
Страховочные цепи .....	6-205
Техническое обслуживание при буксировке	
прицепа .....	6-210
Тормоза прицепа .....	6-206
Тягово-сцепные устройства .....	6-205
Буксировка.....	7-36
Аварийная буксировка.....	7-38
Съемный буксирный крюк .....	7-37
Услуги эвакуатора .....	7-36

**В**

- Внутреннее освещение.....4-145
- Лампа багажного отделения .....4-146
- Лампа освещения салона .....4-146
- Лампа перчаточного ящика.....4-147
- Лампа подсветки зеркала в солнцезащитном  
  козырьке .....4-147
- Лампа подсветки карты .....4-145
- Вождение в зимний период .....6-197
- Возите с собой аварийное оборудование .....6-202
- Движение в условиях заснеженности и  
  обледенения .....6-197
- Используйте в системе для стеклоомывателя  
  разрешенную к применению незамерзающую  
  жидкость .....6-202
- Используйте высококачественную охлаждающую  
  жидкость на основе этиленгликоля .....6-201
- Не допускайте замерзания стояночного  
  тормоза .....6-202
- Не допускайте, чтобы под днищем автомобиля  
  скапливался лед и снег .....6-202
- Предохранение замков от замерзания .....6-201
- При необходимости залейте зимнее масло .....6-201
- Проверьте аккумулятор и кабели .....6-201
- Проверьте свечи и систему зажигания .....6-201
- Воздухоочиститель .....8-59
- Замена фильтра.....8-59
- Воздушный фильтр системы климат-контроля .....8-61
- Осмотр фильтра .....8-61
- Вспомогательная система предупреждения  
  о лобовом столкновении (FCA)  
  (тип Камеры и Радара) .....6-89
- Датчик для определения расстояния от впереди  
  идущего автомобиля (передний радар) .....6-93
- Настройка и активация системы .....6-89
- Неисправность системы .....6-95
- Пределы возможностей системы .....6-97
- Предупреждающее сообщение системы FCA и  
  управление системой.....6-91
- Работа тормозов .....6-92
- Распознавание пешеходов.....6-100
- Вспомогательная система предупреждения  
  о лобовом столкновении (FCA) (тип Камеры) .....6-77
- Датчик камеры системы FCA .....6-81
- Настройка и активация системы .....6-77
- Неисправность системы .....6-82
- Пределы возможностей системы .....6-84
- Предупреждающее сообщение системы FCA и  
  управление системой.....6-79
- Работа тормозов .....6-80
- Вспомогательная система предупреждения о лобовом  
  столкновении и выезде на полосу встречного  
  движения .....6-163
- Ограничения .....6-164

Предупреждающие сообщения и управление функцией.....	6-164
Работа функции .....	6-163

## Г

Габаритные размеры.....	9-2
-------------------------	-----

## Д

Дверь багажного отделения.....	4-26
Закрытие двери багажного отделения .....	4-27
Открытие двери багажного отделения.....	4-26
Устройство аварийного разблокирования двери багажного отделения .....	4-28
Двигатель .....	9-2
Декларация соответствия.....	5-45
СЕ RED для стран ЕС .....	5-45
Декларация соответствия.....	9-14
Детское автокресло.....	3-40
Выбор детской удерживающей системы .....	3-41
Крепление ISOFIX и крепление якорным ремнем (система крепления ISOFIX) для детей.....	3-45
Наша рекомендация: всегда перевозите детей на заднем сиденье .....	3-40

Пригодность посадочного места для размещения детских автокресел, крепящихся ремнями безопасности и детских автокресел с системой фиксации ISOFIX определяются в соответствии с нормами ООН.....	3-50
Установка детской удерживающей системы .....	3-43
Дистанционный доступ без ключа .....	4-9
Замена элемента питания .....	4-11
Меры предосторожности при работе с передатчиком .....	4-10
Операции, выполняемые системой дистанционного доступа без ключа .....	4-9

## Е

Если двигатель не заводится .....	7-4
Если механизм двигателя не проворачивается или проворачивается медленно .....	7-4
Если механизм двигателя проворачивается нормально, но двигатель не заводится .....	7-4
Если спустило колесо (при наличии ремонтного комплекта для шин) .....	7-28
Введение .....	7-29
Использование ремонтного комплекта для шин....	7-31
Компоненты ремонтного комплекта для шин (ТМК) .....	7-30
Примечания по безопасному использованию ремонтного комплекта.....	7-34

Проверка внутреннего давления в шине .....	7-33
Технические данные .....	7-35
Если спустило колесо	
(при наличии запасного колеса).....	7-17
Декларация о соответствии домкрата	
нормам ЕС .....	7-27
Домкрат и инструменты .....	7-17
Замена шин .....	7-19
Снятие и хранение запасного колеса .....	7-18
Табличка на домкрате .....	7-26

**Ж**

Жидкость гидропривода тормозной системы/сцепления .....	8-55
Проверка уровня жидкости в гидроприводе сцепления/тормозной системы .....	8-55
Жидкость для стеклоомывателя .....	8-56
Проверка уровня омывающей жидкости .....	8-56

**З**

Замки дверей .....	4-20
Замок задней двери с защитой от детей .....	4-25
Система блокировки дверей при увеличении скорости .....	4-24
Система разблокирования дверей при столкновении .....	4-24
Управление замками дверей изнутри автомобиля .....	4-22
Управление замками дверей снаружи автомобиля .....	4-20
Запуск в экстренной ситуации.....	7-5
Запуск двигателя буксировкой .....	7-7
Запуск от внешнего источника .....	7-5
Зеркала .....	4-51
Внутреннее зеркало заднего вида .....	4-51
Наружное зеркало заднего вида .....	4-53
Значки состояния системы.....	5-41

**И**

Идентификационный номер автомобиля (VIN).....	9-12
Интеллектуальная система предупреждения об ограничениях скорости.....	6-111
Включение/выключение интеллектуальной системы предупреждения об ограничении скорости движения .....	6-112

Дисплей .....	6-113
Работа .....	6-113
Сосредоточенность водителя .....	6-117
Интеллектуальный ключ .....	4-13
Меры предосторожности при использовании интеллектуального ключа .....	4-14
Функции интеллектуального ключа.....	4-13

## К

Как пользоваться этим руководством .....	1-2
Капот .....	4-35
Закрывание капота .....	4-36
Открывание капота .....	4-35
Предупреждение о незакрытом капоте .....	4-36
Ключи.....	4-5
Действия с ключом .....	4-5
Запишите номер вашего ключа.....	4-5
Иммобилайзер .....	4-6
Кнопка «Engine start/stop» (запуска/остановки двигателя) .....	6-14
Запуск двигателя .....	6-18
Кнопка «Engine start/stop» (запуска/остановки двигателя) с подсветкой .....	6-14
Остановка бензинового/дизельного двигателя (механическая коробка передач) .....	6-22
Положение кнопки «Engine start/stop» (запуска/остановки двигателя) .....	6-14

Комбинация приборов .....	4-56
Индикатор переключения передач .....	4-62
Приборы .....	4-58
Управление комбинаций приборов .....	4-57
Управление окном ЖК-дисплея .....	4-58
Комплекс работ по техническому обслуживанию.....	8-8
Меры предосторожности при техобслуживании, выполняемом владельцем .....	8-8
Обязанности владельца .....	8-8

## Л

Лампы освещения .....	8-111
Замена лампы (накаливания) дневных ходовых огней .....	8-121
Замена лампы (накаливания) заднего габаритного огня (внутренняя) (заднего комбинированного фонаря типа А).....	8-127
Замена лампы (накаливания) заднего стоп-сигнала и габаритного огня (заднего комбинированного фонаря типа А).....	8-125
Замена лампы (накаливания) заднего хода (заднего комбинированного фонаря типа А, В).....	8-126
Замена лампы бокового повторителя (накаливания) .....	8-123
Замена лампы бокового повторителя указателя поворота (светодиодная) .....	8-122

Замена лампы внутреннего освещения (лампа накаливания).....	8-132	Замена лампы освещения дорожной карты (лампа накаливания) .....	8-131
Замена лампы дневных ходовых огней/габаритного огня (светодиодная) (передние фары, тип В) ....	8-120	Замена лампы освещения номерного знака .....	8-130
Замена лампы дополнительного верхнего стоп-сигнала (светодиодная).....	8-129	Замена лампы передней противотуманной фары .....	8-122
Замена лампы заднего стоп-сигнала и заднего габаритного огня (светодиодной) (заднего комбинированного фонаря типа В) .....	8-128	Замена лампы перчаточного ящика .....	8-134
Замена лампы заднего указателя поворота (накаливания) (заднего комбинированного фонаря типа А, В) .....	8-123	Замена лампы подсветки дорожной карты (светодиодная) .....	8-131
Замена лампы задней противотуманной фары (накаливания) (заднего комбинированного фонаря типа А).....	8-127	Замена лампы подсветки зеркала в солнцезащитном козырьке .....	8-133
Замена лампы заднего противотуманного фонаря (светодиодной) (заднего комбинированного фонаря типа В).....	8-129	Замена личной лампы (светодиодная) .....	8-133
Замена лампы накаливания габаритного огня (передняя фара типа А) .....	8-119	Замена передней фары (светодиодная лампа) (передняя фара типа С) .....	8-121
Замена лампы накаливания переднего указателя поворота (передняя фара типа А, В) .....	8-119	Меры предосторожности при замене лампы .....	8-111
Замена лампы накаливания передней фары типа А, В (дальний свет).....	8-117	Положение лампы (боковая) .....	8-116
Замена лампы накаливания передней фары типа А, В (ближний свет) .....	8-116	Положение лампы (задняя) .....	8-115
Замена лампы освещения багажного отсека.....	8-135	Положение лампы (спереди).....	8-114
		Регулировка угла наклона головных и передних противотуманных фар (для Европы) .....	8-135
		Лючок горловины топливного бака .....	4-38
		Закрывание лючка горловины топливного бака ...	4-39
		Открытие лючка горловины топливного бака ..	4-38

## М

Масса автомобиля .....	6-215
GAW (полная нагрузка на ось) .....	6-215
GAWR (разрешенная максимальная нагрузка на ось) .....	6-215
GVW (полная масса автомобиля) .....	6-215
GVWR (разрешенная максимальная масса автомобиля) .....	6-215
Базовая снаряженная масса .....	6-215
Вес груза .....	6-215
Перегрузка .....	6-216
Снаряженная масса автомобиля .....	6-215
Масса/объем .....	9-6
Медиаплеер .....	5-17
Использование медиаплеера .....	5-17
Использование режима AUX .....	5-24
Использование режима iPod .....	5-20
Использование режима USB .....	5-17
Механическая коробка передач .....	6-23
Приемы правильного вождения .....	6-26
Управление механической коробкой передач .....	6-23
Монитор заднего вида .....	4-127
Моторное масло (бензиновый двигатель) .....	8-45
Замена моторного масла и фильтра .....	8-47
Проверка уровня моторного масла .....	8-45
Моторное масло (дизельный двигатель) .....	8-48
Замена моторного масла и фильтра .....	8-49

Проверка уровня моторного масла .....	8-48
Моторный отсек .....	2-6
Моторный отсек .....	8-5
Мощность лампы .....	9-3

## Н

Настройка .....	5-38
Date/Time (Дата/время) .....	5-39
Дисплей .....	5-38
Звук .....	5-38
Система .....	5-39
Технология беспроводной связи Bluetooth .....	5-39
Номер двигателя .....	9-13

## О

Обзор приборной панели .....	2-5
Обзор экстерьера .....	2-2
Обкатка автомобиля .....	1-8
Обогрев стекла .....	4-148
Обогрев заднего стекла .....	4-148
Окна ЖК-дисплея .....	4-64
Запас хода по топливу .....	4-64
Информация о поездке (маршрутный компьютер) .....	4-64
Обзор .....	4-64
Режим пользовательских настроек .....	4-71

Режимы ЖК-дисплея .....	4-69	Топливный фильтр (дизельный двигатель) .....	8-41
Сервисный режим .....	4-70	Топливопроводы, топливные шланги и патрубки .....	8-41
Окна .....	4-29	Фильтр воздухоочистителя .....	8-42
Дистанционное закрытие окон .....	4-34	Хладагент системы кондиционирования воздуха .....	8-44
Стеклоподъемники .....	4-30	Шланги и трубопроводы тормозной системы .....	8-44
Опасность возгорания при парковке или остановке транспортного средства. ....	1-8	Шланги паропроводов (для бензинового двигателя) и крышка горловины топливного бака .....	8-42
Описание пунктов планового техобслуживания .....	8-41	Оповещение о трогании с места находящегося впереди автомобиля .....	6-138
Вакуумные шланги вентиляции картера .....	8-42	Настройка системы и условия работы .....	6-138
Жидкость гидропривода тормозной системы/сцепления .....	8-44	Освещение .....	4-128
Жидкость для автоматической трансмиссии .....	8-43	Дневные ходовые огни .....	4-137
Жидкость для механической трансмиссии .....	8-43	Задние противотуманные фары .....	4-136
Жидкость коробки передач с двойным сцеплением .....	8-43	Передняя противотуманная фара .....	4-136
Клапанный зазор .....	8-43	Регулятор угла наклона головных фар .....	4-137
Коробка рулевого механизма, тяги и чехлы, шаровая опора нижнего рычага .....	8-44	Система автоматического переключения фар дальнего света .....	4-132
Монтажные болты подвески .....	8-44	Указатели поворота и смены полосы движения .....	4-135
Моторное масло и фильтр .....	8-41	Управление освещением .....	4-129
Охлаждающая жидкость .....	8-43	Управление фарами дальнего света .....	4-131
Приводные валы и пыльники .....	8-44	Функция подсветки фарами головного света .....	4-128
Приводные ремни .....	8-41	Функция приветственной подсветки фарами .....	4-129
Свечи зажигания (для бензинового двигателя) .....	8-42	Функция экономии заряда аккумулятора .....	4-128
Система охлаждения .....	8-43	Особые условия движения .....	6-192
Скобы и диски дисковых тормозов .....	8-44	Движение в дождливую погоду .....	6-194
Стояночный тормоз .....	8-44	Движение в ночное время .....	6-194
Топливный фильтр (бензиновый двигатель) .....	8-41		



Движение по автомагистрали .....	6-195	Перед поездкой .....	6-7
Движение по бездорожью .....	6-195	Необходимый осмотр.....	6-7
Движение по затопленным местам .....	6-195	Перед тем как запустить двигатель .....	6-7
Опасные условия движения .....	6-192	Перед тем как сесть в автомобиль .....	6-7
Плавное прохождение поворотов.....	6-193	Плановое техобслуживание .....	8-12
Раскачивание автомобиля .....	6-192	Плановое техобслуживание .....	8-12
Отсеки для хранения .....	4-180	Подушка безопасности — система пассивной	
Держатель багажной сетки .....	4-182	безопасности .....	3-53
Держатель для солнцезащитных очков .....	4-181	Боковая подушка безопасности .....	3-71
Отсек для хранения в центральной консоли.....	4-180	Дополнительные меры предосторожности .....	3-82
Перчаточный ящик.....	4-181	Компоненты и функции системы пассивной	
Полка багажника .....	4-183	безопасности .....	3-60
Увеличение объема грузового отсека.....	4-183	Предупреждающая табличка с информацией	
Охлаждающая жидкость двигателя .....	8-50	о подушке безопасности .....	3-84
Замена охлаждающей жидкости.....	8-54	Принцип действия подушки безопасности .....	3-54
Проверка уровня охлаждающей жидкости .....	8-50	Сигнальная лампа подушки безопасности .....	3-58
		Уход за системой пассивной безопасности .....	3-81
		Фронтальная подушка безопасности водителя и	
		пассажира .....	3-64
		Шторка безопасности .....	3-73
		Положения ключа .....	6-9
		Запуск двигателя .....	6-10
		Остановка бензинового/дизельного двигателя	
		(механическая коробка передач) .....	6-13
		Положение замка зажигания.....	6-9
		Предохранители .....	8-85
		Замена предохранителя в моторном отсеке .....	8-89
		Замена предохранителя на внутренней панели .....	8-88

## П

Панорамный люк в крыше.....	4-42
Автоматическое изменение направления .....	4-45
Закрывание люка в крыше .....	4-44
Предупреждение о незакрытом люке в крыше.....	4-47
Сброс параметров люка в крыше.....	4-47
Сдвигание люка в крыше .....	4-43
Солнцезащитная шторка .....	4-42
Установка люка в крыше под углом.....	4-44
Перегрев двигателя.....	7-8

Описание панели предохранителей/реле.....	8-92
Предупреждение о расстоянии при парковке .....	2-4
Принадлежности для аварийных ситуаций .....	7-41
Аптечка .....	7-41
Знак аварийной остановки .....	7-41
Огнетушитель.....	7-41
Шинный манометр.....	7-41
Принадлежности салона .....	4-184
Вешалка для одежды .....	4-196
Держатель для хозяйственных сумок .....	4-197
Зарядное устройство USB.....	4-190
Охлаждение сидений (сиденье с воздушной вентиляцией) .....	4-188
Пепельница.....	4-184
Подогрев сидений .....	4-186
Подстаканник .....	4-184
Полка багажного отделения (для 5-дверных моделей).....	4-196
Розетка.....	4-189
Система беспроводной зарядки смартфона .....	4-192
Солнцезащитный козырек.....	4-185
Фиксатор(-ы) для напольных ковриков .....	4-195
Противоугонная система .....	4-16
Приведение в готовность .....	4-16
Снятие с охраны.....	4-18
Срабатывание противоугонной системы .....	4-18

## Р

Радио .....	5-14
Включение радио .....	5-14
Изменение волнового диапазона радио .....	5-15
Поиск радиостанций .....	5-16
Прослушивание сохраненных радиостанций .....	5-16
Сканирование доступных радиостанций.....	5-15
Сохранение радиостанций .....	5-16
Рекомендуемые смазочные материалы и их количество.....	9-7
Рекомендуемый коэффициент вязкости SAE .....	9-9
Ремень безопасности .....	3-23
Меры предосторожности при обращении с ремнем безопасности .....	3-35
Преднатяжитель ремня безопасности .....	3-32
Система ремней безопасности .....	3-23
Уход за ремнями безопасности.....	3-39
Руль.....	4-48
Звуковой сигнал .....	4-50
Обогрев рулевого колеса .....	4-49
Регулировка наклона и высоты руля .....	4-49
Электроусилитель руля .....	4-48

## С

- Сертификационная табличка автомобиля .....9-12
- Сигнализация при остановке на дороге .....7-2
- Аварийная световая сигнализация .....7-2
- Сигнальные и индикаторные лампы.....4-81
- Индикаторные лампы .....4-93
- Сигнальные лампы.....4-81
- Сиденья .....3-2
- Водительское сиденье .....3-2
- Заднее сиденье .....3-2
- Карман на спинке сиденья .....3-17
- Переднее сиденье пассажира .....3-2
- Подголовник .....3-13
- Регулировка заднего сиденья .....3-17
- Регулировка переднего сиденья
- электропривод .....3-8
- Регулировка переднего сиденья .....3-6
- Система запоминания положения сиденья водителя  
        (при наличии, для сидений с электрическим  
        приводом регулировки) .....3-10
- Система «Sport» (Спорт) .....6-145
- Система ISG (Стоп-Старт) .....6-140
- Автозапуск .....6-141
- Автостоп .....6-140
- Неисправность системы ISG.....6-144
- Отключение системы ISG .....6-143
- Условия срабатывания системы «Стоп-Старт»....6-143
- Система интеллектуального круиз-контроля  
с системой stop & go (старт-стоп).....6-118
- Переключение в режим круиз-контроля .....6-131
- Пределы возможностей системы .....6-132
- Регулировка чувствительности интеллектуального  
    круиз-контроля .....6-130
- Установка расстояния до впереди идущего  
    автомобиля .....6-125
- Установка скорости .....6-120
- Система климат-контроля с автоматическим  
управлением .....4-160
- Автоматическая система обогрева и  
    кондиционирования воздуха.....4-161
- Воздушный фильтр системы климат-контроля...4-170
- Проверка количества хладагента в кондиционере и  
    масла в компрессоре .....4-172
- Работа системы .....4-168
- Ручная система обогрева и кондиционирования  
    воздуха .....4-162
- Табличка с указанием хладагента системы  
    кондиционирования .....4-171
- Система климат-контроля с ручным  
управлением .....4-149
- Воздушный фильтр системы климат-контроля...4-157
- Обогрев и кондиционирование воздуха .....4-150
- Проверка количества хладагента в кондиционере  
    и масла в компрессоре.....4-158
- Работа системы .....4-155

Табличка с указанием хладагента системы кондиционирования .....	4-158	Алгоритм работы системы устранения запотевания лобового стекла .....	4-176
Система кондиционирования.....	9-6	Система климат-контроля с автоматическим управлением .....	4-175
Система контроля давления в шинах (TPMS) .....	7-10	Система климат-контроля с ручным управлением .....	4-174
Замена колеса с системой TPMS (система контроля давления в шинах).....	7-14	Система предупреждения о расстоянии при парковке задним ходом .....	4-99
Индикатор неисправности TPMS (системы контроля давления в шинах).....	7-13	Меры предосторожности при использовании системы предупреждения о расстоянии при парковке задним ходом .....	4-101
Проверка давления в шинах .....	7-10	Работа системы предупреждения о расстоянии при парковке задним ходом .....	4-99
Сигнал низкого давления в шинах .....	7-12	Самодиагностика .....	4-102
Сигнал положения шины с низким давлением.....	7-12	Условия, в которых система предупреждения о расстоянии при парковке задним ходом не работает .....	4-100
Система круиз-контроля.....	6-103	Система предупреждения о расстоянии при парковке .....	4-103
Возобновление крейсерской скорости выше 30 км/ч: .....	6-107	Работа системы предупреждения о расстоянии при парковке .....	4-103
Временное ускорение при включенном круиз-контроле .....	6-106	Самодиагностика .....	4-107
Переключатель круиз-контроля .....	6-104	Условия, в которых система предупреждения о расстоянии при парковке не работает .....	4-105
Увеличение заданной скорости круиз-контроля: .....	6-105	Система предупреждения о сосредоточенности водителя (DAW) .....	6-185
Уменьшение скорости круиз-контроля: .....	6-105	Настройка системы и активация .....	6-185
Установка скорости круиз-контроля .....	6-104	Неисправность системы .....	6-188
Чтобы отключить круиз-контроль, выполните одно из следующих действий: .....	6-106		
Чтобы отключить круиз-контроль, проделайте одно из следующих действий.....	6-107		
Система обогрева и устранения запотевания лобового стекла.....	4-174		

Сброс параметров системы.....	6-187	Переключение функции LKA .....	6-162
Система в режиме отключена.....	6-187	Работа системы контроля положения автомобиля по отношению к дорожной разметке LKA .....	6-156
Система предупреждения об опасности столкновения в непросматриваемой зоне (BCW) .....	6-165	Стеклоочистители и стеклоомыватели .....	4-139
Система предупреждений об опасности столкновения в непросматриваемой зоне (BCW) .....	6-166	Переключатель стеклоочистителя и стеклоомывателя заднего стекла .....	4-143
Система предупреждения об опасности столкновения с объектами, движущимися в поперечном направлении позади автомобиля....	6-175	Стеклоомыватели лобового стекла.....	4-142
Система ручного контроля за ограничениями скорости.....	6-108	Стеклоочистители лобового стекла .....	4-140
Способы отключения системы ручного ограничения скорости движения:.....	6-110	Форсунки стеклоомывателя с подогревом .....	4-144
Установка предельной скорости: .....	6-108	Стояночный тормоз .....	8-57
Система снижения токсичности выхлопа .....	8-155	Проверка стояночного тормоза.....	8-57
Избирательная каталитическая нейтрализация ..	8-160		
Система контроля выделения паров топлива .....	8-155		
Система понижения токсичности выхлопа в картере .....	8-155		
Система понижения токсичности выхлопных газов .....	8-156		
Улавливатель окислов азота .....	8-160		
Система удержания полосы (LFA) .....	6-147		
Неисправность системы LFA .....	6-151		
Пределы возможностей системы .....	6-151		
Работа системы LFA .....	6-149		
Система удержания полосы (LKA).....	6-154		
Неисправность системы LKA.....	6-161		

**Т**

Табличка компрессора кондиционера.....	9-14
Табличка с характеристиками и давлением шин.....	9-13
Техобслуживание, выполняемое владельцем.....	8-10
График техобслуживания, выполняемого владельцем .....	8-10
Топливный фильтр (для дизельного двигателя) .....	8-58
Замена фильтрующего элемента топливного фильтра .....	8-58
Слив воды с топливного фильтра.....	8-58
Торговые знаки .....	5-44
Тормозная система .....	6-51
ESS: система предупреждения об аварийной остановке .....	6-75
Автоматическое удержание.....	6-62

Антиблокировочная тормозная система (ABS) ....	6-65
Правильные приемы торможения .....	6-75
Система помощи при трогании на подъеме (HAC) .....	6-72
Стояночный тормоз .....	6-53
Тормоз с усилителем .....	6-51
Управление устойчивостью автомобиля (VSM) ....	6-73
Электронный контроль устойчивости (ESC) .....	6-68
Электронный стояночный тормоз (EPB) .....	6-55
Трансмиссия с двойным сцеплением .....	6-36
ЖК-дисплей для вывода данных температуры трансмиссии и предупреждающих сообщений ..	6-39
Приемы правильного вождения .....	6-49
Работа коробки передач с двумя сцеплениями .....	6-36
Требования к топливу .....	1-3
Бензиновый двигатель .....	1-3
Дизельный двигатель .....	1-6

**У**

Уход за внешним видом .....	8-146
Уход за наружными поверхностями .....	8-146
Уход за салоном .....	8-152

**Ф**

Функция помощи при парковке .....	4-108
Дополнительные инструкции (сообщения) .....	4-120
Дополнительные инструкции (сообщения) .....	4-125
Неисправность системы .....	4-120, 4-126
Принцип работы системы (режим выезда с парковки) .....	4-121
Принцип работы системы (режим парковки) .....	4-113
Условия работы .....	4-109
Условия, в которых система не срабатывает .....	4-110

**Х**

Характеристики аудиосистемы .....	5-42
USB .....	5-42
Технология беспроводной связи Bluetooth .....	5-43

**Ч**

Что делать в случае возникновения аварийной ситуации во время движения .....	7-3
Если во время движения заглох двигатель .....	7-3
Если во время движения спустило колесо .....	7-3
Если на перекрестке заглох двигатель .....	7-3

**Ш**

Шины и колеса .....	8-71
Замена колеса .....	8-78
Замена шин .....	8-76
Маркировка на боковых поверхностях шин .....	8-79
Низкопрофильная шина.....	8-83
Перестановка шин .....	8-74
Проверка давления в шинах .....	8-73
Регулировка углов установки колес и их балансировка .....	8-75
Рекомендуемое давление в шинах в холодном состоянии .....	8-71
Сцепление шин с поверхностью дороги .....	8-78
Техническое обслуживание шин .....	8-78
Уход за шинами .....	8-71
Шины и колеса .....	9-4

**Щ**

Щетки стеклоочистителя .....	8-63
Замена щеток .....	8-63
Осмотр щеток .....	8-63

**Э**

Экономичная работа .....	6-190
Экстренный вызов эра-глонасс .....	7-42
Устройство ЭРА-ГЛОНАСС .....	7-43
Этикетка хладагента .....	9-14